



ශ්‍රී ලංකා යුද්ධ හමුදාව

2010 වාර්ෂික කාර්ය සාධන වාර්තාව

වාර්ෂික කාර්යසාධන වාර්තාව - 2010



ශ්‍රී ලංකා යුද්ධ හමුදාව

පටුන

1. පෙරවදන
2. හැඳින්වීම
3. ජ්‍යෙෂ්ඨ තිලධාරී නාමලේඛනය
4. ශ්‍රී ලංකා යුද්ධ හමුදා සංස්ථාව
5. යුද සේවා ලේකම් කාර්යාලය
6. ප්‍රධාන මාණ්ඩලික ශාඛාව
 - අ. ක්‍රියාන්විත අධ්‍යක්ෂ මණ්ඩලය
 - ආ. පුහුණු අධ්‍යක්ෂ මණ්ඩලය
 - ඇ. සැලසුම් අධ්‍යක්ෂ මණ්ඩලය
 - ඈ. බුද්ධි අධ්‍යක්ෂ මණ්ඩලය
 - ඉ. මනෝවිද්‍යාත්මක මෙහෙයුම් අධ්‍යක්ෂ මණ්ඩලය
 - ඊ. මාණ්ඩලික රාජකාරි අධ්‍යක්ෂ මණ්ඩලය
 - උ. ජනමාධ්‍ය අධ්‍යක්ෂ මණ්ඩලය
 - ඌ. සන්නද්ධ බලසේනා මූලස්ථානය
 - එ. කාලතුවක්කු බලසේනා මූලස්ථානය
 - ඒ. ඉංජිනේරු බලසේනා මූලස්ථානය
 - ඔ. සංඥා බලසේනා මූලස්ථානය
 - ඕ. පාබල අධ්‍යක්ෂ මණ්ඩලය
 - ක. ක්‍රීඩා අධ්‍යක්ෂ මණ්ඩලය
7. විධායක ජෙනරාල් ශාඛාව
 - අ. පිරිස් පරිපාලන අධ්‍යක්ෂ මණ්ඩලය
 - ආ. යුද හමුදා වෛද්‍ය සේවා අධ්‍යක්ෂ මණ්ඩලය
 - ඇ. දත්ත වෛද්‍ය සේවා අධ්‍යක්ෂ මණ්ඩලය
 - ඈ. විනයාරක්ෂක අධ්‍යක්ෂ මණ්ඩලය
 - ඉ. නීතියේවා අධ්‍යක්ෂ මණ්ඩලය
 - ඊ. සුභසාධක අධ්‍යක්ෂ මණ්ඩලය
 - උ. අතිරේක සුභසාධක අධ්‍යක්ෂ මණ්ඩලය
 - ඌ. පුනරුත්ථාපන අධ්‍යක්ෂ මණ්ඩලය
 - එ. මානව හිමිකම් හා මානුෂවාදී නීති අධ්‍යක්ෂ මණ්ඩලය
 - ඒ. ආධුනිකයින් බඳවා ගැනීමේ අධ්‍යක්ෂ මණ්ඩලය
8. උපකරණ මාස්ටර් ජෙනරාල් ශාඛාව
 - අ. හට නිවාස සම්පාදන අධ්‍යක්ෂ මණ්ඩලය
 - ආ. ගමන් පාලන අධ්‍යක්ෂ මණ්ඩලය
 - ඇ. සැපයුම් හා ප්‍රවාහන අධ්‍යක්ෂ මණ්ඩලය
 - ඈ. ඉංජිනේරුසේවා අධ්‍යක්ෂ මණ්ඩලය
9. යුධෝපකරණ මාස්ටර් ජෙනරාල් ශාඛාව
 - අ. යුධෝපකරණ සේවා අධ්‍යක්ෂ මණ්ඩලය
 - ආ. විදුලි හා යාන්ත්‍රික ඉංජිනේරු අධ්‍යක්ෂ මණ්ඩලය
10. මූල්‍ය කළමනාකරන ශාඛාව
 - අ. අයවැය හා මුදල් පරිපාලන අධ්‍යක්ෂ මණ්ඩලය
 - ආ. වැටුප් හා ලේඛන අධ්‍යක්ෂ මණ්ඩලය
 - ඇ. අභ්‍යන්තර විගණන අධ්‍යක්ෂ මණ්ඩලය
 - ඈ. වත්කම් කළමනාකරන අධ්‍යක්ෂ මණ්ඩලය
 - ඉ. මුදල් අධ්‍යක්ෂ මණ්ඩලය
11. ප්‍රධාන ක්ෂේත්‍ර ඉංජිනේරු මූලස්ථානය
12. ප්‍රධාන සංඥා කාර්යාලය

සීමාන්විතයි

පෙරවදන

1. දශක තුනකම පුරා පැවැති රුදුරු තුස්ඵවාදය පරාජය කොට කොටි තුස්ඵවාදින්ගෙන් රට මුදවා ගැනීම 2009 වර්ෂයේ සිදුවූ ඓතිහාසික සිදුවීම අතරට එක්වන්නකි. එල්ටීටීඊ තුස්ඵවාදය පරාජය කොට අත්පත් කරගත් විජයග්‍රහණ සඳහා මූලික වශයෙන් සියළුම මට්ටමේ ක්‍රියාකාරී නායකත්වය සටන් පුහුණු සංවිධානය හා මෙහෙයවීම, භටපිරිස්වල විත්ත දෛර්‍ය වැඩිදියුණු කිරීම හා සාර්ථක පරිපාලන ක්‍රම ඉවහල් විය. මෙම ක්‍රියාන්විතයේදී සිවිල් ජනතාවගේ ජීවිත හානිය 0% ප්‍රතිශතයක් ගැනීම ලෝක යුද හමුදා ඉතිහාසයේ නොමැකෙන ලකුණකි.

2. මෙම මානුෂීය මෙහෙයුම දියත් කිරීමේ අරමුණ වූයේ රටේ ස්වෛරීයඛව හා භෞමික අඛණ්ඩතාවය ආරක්‍ෂා කිරීම. මෙය සමස්ඵ ලෝකය තුළ මෙහෙයවන ලද විශාලතම මුදවාගැනීමේ මෙහෙයුම වන අතර මේ තුළින් රුදුරු තුස්ඵවාදින්ගේ සිවිල් ජනතාව තුන් ලක්‍ෂයකට ආසන්න ප්‍රමාණයක් මුදවාගැනීමට හැකි විය. මැනදී ආරක්‍ෂක සේනා මූලස්ඵාන 03, බලසේනා මූලස්ඵාන 09ක්, ඉදිරිපෙළ නඩත්තු ප්‍රදේශ 01, නිත්‍ය ඒකක 34ක් හා ස්වේච්ඡා ඒකක 22ක් නවතමයෙන් ස්ඵාපනය කරමින් ශ්‍රී ලංකා යුද්ධ හමුදාව ව්‍යාප්තිය පුළුල් කිරීම. මෙම මෙහෙයුම සාර්ථක වීමට විශාල පිරිවහලක් විය. තුස්ඵවාදය මූලින් උපුටා දමමින් ලද ජයග්‍රහණයන් සමග ශ්‍රී ලංකා යුද්ධ හමුදාව රජය විසින් උතුරු නැගෙනහිර සිදු කරගෙන යනු ලබන නැවත ඉදිකිරීම, නැවත පදිංචි කිරීම, පුනරුත්ඵාපන හා ව්‍යාපෘති සඳහා සහාය ලබාදෙනු ඇත.

3. ශ්‍රී ලංකා යුද්ධ හමුදාව, ක්‍රියාන්විත, පුහුණු හා සුඛසාධන ව්‍යාපෘති සඳහා ඇති සුදානම පිලිබඳ ශාඛා හා අධ්‍යක්‍ෂ මණ්ඩල වලින් ලබාගන්නා ලද විස්තරාත්මක වාර්තා විශ්ලේපනය කිරීම තුළින් මෙම වාර්ෂික වාර්තාව සකස්කොට ඇත. මෙම වාර්තාව තුළින් ඒකක මට්ටමේ සිට සියළුම මූලස්ඵානවල ක්‍රියාකාරීත්වය පිලිබඳ පුළුල් දැනුමක් ලබාගත හැකි වන අතරම එය 2010 වර්ෂයේ සැලසුම් පිලිබඳවද යම් අවබෝධයක් ලබාදෙනු ඇත.

4. ශ්‍රී ලංකා යුද්ධ හමුදාවේ කාර්යභාරය, විශාල කැපකිරීම තුළින් ලබාගන්නා ලද සාමය අඛණ්ඩව ආරක්‍ෂා කරගැනීම දක්වා ව්‍යාප්ත වන අතර 2010 වර්ෂයේ අරමුණු ලෙස මනා පුහුණුව හා සාමාකාලීන පරිපාලන කටයුතු අත්‍යවශ්‍ය සුඛසාධන කටයුතු සැපයීමට සමගාමීව සිදුකිරීම විය යුතුය.

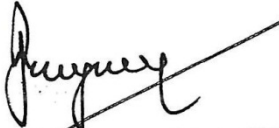
ජේ ජයසූරිය විඵස්වි යුඵස්පි එන්ඩියු පිඵස්සි
ලුතිතන් ජෙනරාල්
යුද්ධ හමුදාධිපති

හැඳින්වීම

1. මෙම වාර්ෂික කාර්යසාධන වාර්තාව ප්‍රකාශයට පත්කිරීමේ අරමුණු වන්නේ 2009 වර්ෂය තුළදී යුද්ධ හමුදා මූලස්ථානයේ අධ්‍යක්ෂ මණ්ඩල හා අනෙකුත් ආයතන මගින් සිදුකරන ලද කාර්යමණ්ඩල කටයුතු, පරිපාලන හා භටකාර්ය සම්පාදන කටයුතු පිළිබඳ විශ්ලේෂණය හා විවිධ හේතූමත ඇතිවූ අඩුපාඩු නිරීක්ෂණය කිරීමයි.
2. ඒ ඒ උසස් අධිකාරීන් විසින් පවරන ලද රාජකාරීන් සම්පූර්ණ කිරීමද මෙම වාර්තාවට ඇතුළත් වන බැවින් 2009 වර්ෂයේ සිදුකරන ලද කටයුතු පිළිබඳ පුළුල් අවබෝධයක් ලබාගත හැකි වනු ඇත.
3. මෙම වාර්තාව ආරම්භයේදීම යුද්ධ හමුදා මූලස්ථානයේ සියළුම ජ්‍යෙෂ්ඨ තනතුරු හා මාණ්ඩලික තනතුරු ලේඛණයක් ඇතුළත් කොට ඇත.
4. වාර්ෂික අයවැයෙන් දළ වශයෙන් රු: 83,956,000,000 ක මුදලක් පුනරුත්ථාපන හා මූලධන වියදම් සඳහා වෙන්කොට ඇත.
5. 2009 වර්ෂයේදී කෙසෙට් නිලධාරීන් 454ක් හා ආධුනික සෙබළුන් 62,277 ක් බඳවාගෙන ඇත.
6. නිලධාරීන්, සෙසුනිලයින් හා ආධුනිකයින්ගේ පුහුණුව ප්‍රමුඛතාවය මත සිදුකරන ලදී.
7. 2009 වර්ෂයේදී ශ්‍රී ලංකා යුද්ධ හමුදා ක්‍රීඩක ක්‍රීඩිකාවන් ඔවුන්ගේ දක්ෂතා උරහා බැලීම සඳහා විවිධ අයවළුන් සඳහා සහභාගී වන ලද අතර එහිදී ජාතික හා ජාත්‍යන්තර මට්ටමේ තරඟ ඉසව් වලදී උසස් තත්ත්වයක් අත්පත් කරගැනීමට සමත්විය.
8. ක්‍රියාන්විත රාජකාරි සඳහා රෙජිමේන්තු හා ඒකකවල හිඟයක් පැවති එම නිසා ආරක්ෂක අමාත්‍යාංශයේ අනුමැතිය සහිතව නවකයින් බඳවාගැනීම තුළින් එම පුරප්පාඩු පිරවිය යුතු බව නිර්දේශ කරනු ලබයි.

යුද සේවා ලේකම් ශාඛාව

හැඳින්වීම

1. මේජර් ජෙනරාල් නිලය හොඳවන ප්‍රධාන මාණ්ඩලික නිලධාරීන් 06 දෙනාගෙන් එක් අයෙකු විසින් යුද සේවා ලේකම් වශයෙන් කටයුතු කරනු ලබයි. යුද්ධ හමුදාවේ නිලධාරීන්ගේ මානව සම්පත් කළමනාකරණ රාජකාරීන් මෙම ශාඛාව මගින් ඉටු කරනු ලැබේ.

වගකීම්

2. යුද සේවා ලේකම් ශාඛාවේ වගකීම් වන්නේ නිලධාරීන්ගේ වෘත්තීමය අනාගතය සැලසුම් කිරීම, නිලධාරීන්ගේ පත්වීම් සහ ස්ථාන මාරුවීම් සිදු කිරීම, නිලධාරීන්ගේ නිල උසස් කිරීම් සහ විශ්‍රාම ගැන්වීම් පිළිබඳව කටයුතු කිරීමයි. තවද මෙම ශාඛාව සියලුම නිලධාරීන්ගේ වාර්ෂික රහස්‍ය වාර්තා තබන්නා කිරීම, නිලධාරීන්ගේ විනය සබැඳි වාර්තා තබන්නා කිරීම සහ නිලධාරීන්ගේ දුක්ගැහිවීම් පිළිබඳව කටයුතු සිදු කරයි.

කාර්යභාරය

3. යුද්ධ හමුදාවේ සියලුම නිලධාරීන් සබැඳි මානව සම්පත් කළමනාකරණ රාජකාරී නිසි ලෙස ඉටුකිරීම.

වාර්ෂික කාර්ය සාධනය.

4. මෙම ශාඛාව මගින් සම්පූර්ණ කරන ලද මණ්ඩල පහත පරිදි වේ:

අ. **නිල උසස් කිරීම් මණ්ඩල**

අනු අංකය	විස්තරය	සලකා බැලූ නිලධාරී සංඛ්‍යාව	නිල උසස් කරන ලද නිලධාරී සංඛ්‍යාව
1.	2/ලුතිනන් සිට ලුතිනන්(මණ්ඩල 2)	418	108
2.	ලුතිනන් සිට කපිතන්(මණ්ඩල 2)	475	126
3.	කපිතන් සිට මේජර්(මණ්ඩල 1)	398	212
4.	මේජර් සිට ලුතිනන් කාර්තල් (මණ්ඩල 1)	77	53
5.	ලුතිනන් කාර්තල් සිට කාර්තල් (මණ්ඩල 1)	52	28
6.	කාර්තල් සිට බ්‍රිගේඩියර් (මණ්ඩල 3)	124	48
7.	බ්‍රිගේඩියර් සිට මේජර් ජෙනරාල්(මණ්ඩල 5)	40	10

ආ. **නිල ස්ථිර කිරීම් මණ්ඩල**

අනු අංකය	විස්තරය	සලකා බැලූ නිලධාරී සංඛ්‍යාව	නිල තහවුරු කරන ලද නිලධාරී සංඛ්‍යාව
1.	කපිතන් (මණ්ඩල 1)	204	118
2.	මේජර් (මණ්ඩල 2)	392	271
3.	ලුතිනන් කාර්තල් (මණ්ඩල 1)	127	-
4.	කාර්තල් (මණ්ඩල 2)	51	27
5.	බ්‍රිගේඩියර් (මණ්ඩල 2)	72	33

ඇ. **තෝරාගත් මේජර් ලැයිස්තුව සඳහා නිලධාරීන් තෝරා ගැනීම**

අනු අංකය	විස්තරය	සලකා බැලූ නිලධාරී සංඛ්‍යාව	තෝරාගත් නිලධාරී සංඛ්‍යාව
1.	මේජර්	174	124

යුද හමුදා නියෝග

5. මෙම ශාඛාව විසින් පහත සඳහන් යුද හමුදා නියෝග සම්පූර්ණ කරන ලදී.

අ. එක්සත් ජාතීන්ගේ සාමසාධක රාජකාරි සඳහා හට පිරිස් අනුයුක්ත කිරීමට තෝරාගැනීම සඳහා නිර්ණායක සැකසීම.

ආ. තෝරාගත් මේජර් ලැයිස්තුවට නිලධාරීන් තෝරා ගැනීම සඳහා උපදෙස් සකස් කිරීම.

සපුරාගත් ඉලක්ක

6. මෙම ශාඛාව විසින් පහත සඳහන් කාර්යන් සිදු කරන ලදී.

අ. නිලධාරීන් 585 දෙනකුගේ නිල උසස් කිරීම.

ආ. නිලධාරීන් 449 දෙනකුගේ වර්තමානය නිලය තහවුරු කිරීම.

ඇ. නිලධාරීන් 124 ක් 'තෝරාගත් මේජර්' ලැයිස්තුවට ඇතුළු කිරීම.

ජ්‍යෙෂ්ඨ/මාණ්ඩලික තනතුරු - යුද්ධ හමුදා මූලස්ථානය - 2010

1. ශ්‍රී ලංකා යුද්ධ හමුදාධිපති
ලුතිනන් ජෙනරාල් ජේ ජයසූරිය ආර්ථිකවිවිධ ව්‍යවස්ථි යුද්ධයේ එන්ඩිසු පිළිස්සි
- 2010.01.01 - 2010.12.31
2. මාණ්ඩලික ප්‍රධානි
අ. මේජර් ජෙනරාල් සමරසිංහ ආර්ථිකවිවිධ ආර්ථිකයේ යුද්ධයේ එන්ඩිසු පිළිස්සි
- 2010.01.01 - 2010.01.29
ආ. මේජර් ජෙනරාල් ආර්ථිකවිවිධ රත්නායක ආර්ථිකවිවිධ ආර්ථිකයේ යුද්ධයේ එන්ඩිසු පිළිස්සි
- 2010.01.29 - 2010.12.31
3. නියෝජ්‍ය මාණ්ඩලික ප්‍රධානි
අ. මේජර් ජෙනරාල් ධනවිචිත්තයා ආර්ථිකවිවිධ පෙරේරා යුද්ධයේ පිළිස්සි - 2010.01.01 - 2010.01.29
ආ. මේජර් ජෙනරාල් ජයවර්ධන විජේතුංග යුද්ධයේ පිළිස්සි - 2010.11.22 - 2010.12.31
4. යුද්ධ සේවා ලේකම්
අ. මේජර් ජෙනරාල් ජයවිචිත්තයා ද සිල්වා ආර්ථිකවිවිධ යුද්ධයේ පිළිස්සි
- 2010.01.01 - 2010.07.20
ආ. මේජර් ජෙනරාල් එච්.සී. ගුණතිලක ආර්ථිකවිවිධ යුද්ධයේ පිළිස්සි
- 2010.07.20 - 2010.12.31
5. අධ්‍යක්ෂ ජෙනරාල් ප්‍රධාන මාණ්ඩලික
අ. මේජර් ජෙනරාල් එස්.එම්. ජී. රාජපක්ෂ ආර්ථිකවිවිධ ආර්ථිකයේ යුද්ධයේ එන්ඩිසු එල්ඩිපිපිපි
- 2010.01.01 - 2010.01.29
ආ. මේජර් ජෙනරාල් යුජිව් මැදවල යුද්ධයේ පිළිස්සි - 2010.09.15 - 2010.12.31
6. අධ්‍යක්ෂ ජෙනරාල් මූල්‍ය කළමනාකරණ
අ. මේජර් ජෙනරාල් එච්.එල්. විරතුංග යුද්ධයේ එල්පිපිපි - 2010.01.01 - 2010.10.20
ආ. මේජර් ජෙනරාල් එස්.කේ. විරසිංහ ආර්ථිකයේ පිළිස්සි - 2010.10.20 - 2010.12.31
7. විධායක ජෙනරාල්
අ. මේජර් ජෙනරාල් ධනවිචිත්තයා ආර්ථිකවිවිධ ආර්ථිකයේ යුද්ධයේ එල්ඩිපිපිපි
- 2010.01.01 - 2010.01.29
ආ. මේජර් ජෙනරාල් ජී.පී. ද ඉසෙඩි අබේසේකර යුද්ධයේ පිළිස්සි - 2010.01.29 - 2010.11.29
ඇ. මේජර් ජෙනරාල් එච්.එම්.එච්. හේරත් පිළිස්සි - 2010.11.29 - 2010.12.31
8. උපකරණ මාස්ටර් ජෙනරාල්
මේජර් ජෙනරාල් ජයවර්ධන විජේතුංග යුද්ධයේ පිළිස්සි - 2010.01.01 - 2010.12.31

9. යුධෝපකරණ මාස්ටර් ජෙනරාල්

- අ. මේජර් ජෙනරාල් ජීවිතීන්ද්‍ර ජයවර්ධන ආර්ථිකයේ යුද්ධයේ එක්වියට අයිති - 2010.01.01 - 2010.01.29
- ආ. මේජර් ජෙනරාල් ජේසී රණකපොන ආර්ථිකයේ යුද්ධයේ එක්වියට අයිති - 2010.01.29 - 2010.11.30
- ඇ. මේජර් ජෙනරාල් ඊපී ද ඉසෙඩ් අබේසේකර යුද්ධයේ - 2010.11.30 - 2010.12.31

10. ප්‍රධාන කාරක ඉංජිනේරු

- අ. මේජර් ජෙනරාල් ඩිවම්ඞි අල්විස් යුද්ධයේ එක්වියට - 2010.01.01 - 2010.01.29
- ආ. මේජර් ජෙනරාල් විශ්වී නානායකකාර යුද්ධයේ එක්වියට - 2010.01.29 - 2010.07.19
- ඇ. බ්‍රිගේඩියර් කේළම්පු විජේරත්න යුද්ධයේ (වැඩබලන) - 2010.07.19 - 2010.12.31

11. ප්‍රධාන සංඥා නිලධාරී

- මේජර් ජෙනරාල් එස්ජීසී සමරසිංහ ආර්ථිකයේ එක්වියට - 2010.01.01 - 2010.12.31

12. වෛද්‍ය උපදේශක

- මේජර් ජෙනරාල් එස්එච් මුණසිංහ ආර්ථිකයේ එක්වියට - 2010.01.01 - 2010.12.31

13. විනිසුරු අධිනීතිඥයා ජෙනරාල්

- අ. මේජර් ජෙනරාල් එම්එම් පීරිස් යුද්ධයේ - 2010.01.29 - 2010.09.17
- ආ. බ්‍රිගේඩියර් ඩබ්ලිව්පීයු විරසිංහ යුද්ධයේ - 2010.09.17 - 2010.12.31

14. සහකාර යුද සේවා ලේකම් 1

- අ. බ්‍රිගේඩියර් ඩීඩීයුකේ හෙට්ටිආරච්චි ආර්ථිකයේ යුද්ධයේ එක්වියට - 2010.01.01 - 2010.02.25
- ආ. බ්‍රිගේඩියර් ආර්ථිකයේ එක්වියට - 2010.02.25 - 2010.12.31

15. සහකාර යුද සේවා ලේකම් 2

- බ්‍රිගේඩියර් බීඑච්එම්එස් විජේසිංහ එක්වියට - 2010.03.30 - 2010.12.31

16. අධ්‍යක්ෂ ක්‍රියාන්විත

- අ. මේජර් ජෙනරාල් එල්එච්එස් සිල්වා ඩබ්ලිව් ආර්ථිකයේ යුද්ධයේ එක්වියට - 2010.01.01 - 2010.09.14
- ආ. බ්‍රිගේඩියර් ඩබ්ලිව් චන්ද්‍රආරච්චි ආර්ථිකයේ එක්වියට - 2010.09.14 - 2010.10.07
- ඇ. බ්‍රිගේඩියර් එන්ඒ ධර්මරත්න ආර්ථිකයේ එක්වියට - 2010.10.07 - 2010.12.31

17. අධ්‍යක්ෂ පුහුණු
- අ. බ්‍රිගේඩියර් ආර්ථ නුගේරා ඩබ්ඩබ්වී ආර්ඩබ්වී ආර්ඬස්පී - 2010.01.01 - 2010.01.29
- ආ. මේජර් ජෙනරාල් සීපී ගාල්ලගේ ආර්ඩබ්වී ආර්ඬස්පී යුඬස්පී - 2010.01.29 - 2010.09.01
- ඇ. බ්‍රිගේඩියර් පීආර් චන්ද්‍රසිරිය යුඬස්පී පීඬස්සී - 2010.01.09 - 2010.12.31
18. අධ්‍යක්ෂ සැලසුම්
- බ්‍රිගේඩියර් පීඩබ්බී ජයසුන්දර යුඬස්පී පීඬස්සී අයිපී - 2010.01.01 - 2010.12.31
19. අධ්‍යක්ෂ බුද්ධි
- බ්‍රිගේඩියර් ඩබ්ඒ චන්ද්‍රිආරච්චි ආර්ඬස්පී පීඬස්සී - 2010.01.01 - 2010.12.31
20. අධ්‍යක්ෂ මනෝවිද්‍යා මෙහෙයුම්
- බ්‍රිගේඩියර් ඩීඬස්ආන්කේ සේනාධිර ඩබ්ඩබ්වී ආර්ඩබ්වී ආර්ඬස්පී යුඬස්පී - 2010.01.01 - 2010.12.31
21. අධ්‍යක්ෂ මාණ්ඩලික රාජකාරි
- අ. බ්‍රිගේඩියර් ඒ කාරියකරචන යුඬස්පී - 2010.01.01 - 2010.12.31
- ආ. බ්‍රිගේඩියර් ඩීඬස් චිරසේකර යුඬස්පී - 2010.01.01 - 2010.12.31
22. අධ්‍යක්ෂ ජනමාධ්‍ය
- අ. මේජර් ජෙනරාල් විසුබ් නානාසක්කාර යුඬස්පී ජව්ඨිඬම්සී - 2010.01.01 - 2010.01.29
- ආ. මේජර් ජෙනරාල් ජස්ඒපීපී සමරසිංහ ආර්ඬස්පී පීඬස්සී - 2010.01.29 - 2010.06.28
- ඇ. මේජර් ජෙනරාල් යුඒබ් මැදචල යුඬස්පී පීඬස්සී - 2010.06.28 - 2010.12.31
23. අධ්‍යක්ෂ ජෙනරාල් පාබල
- මේජර් ජෙනරාල් ජල්බීආර් මාර්ක් ආර්ඬස්පී යුඬස්පී ජන්ඨියු - 2010.01.29 - 2010.07.24
24. අධ්‍යක්ෂ යුද හමුදා ක්‍රීඩා
- අ. බ්‍රිගේඩියර් ඊටී තන්ජරන්තම් යුඬස්පී පීඬස්සී - 2010.01.01 - 2010.02.25
- ආ. බ්‍රිගේඩියර් පීඬම්ආර් බණ්ඩාර පීඬස්සී - 2010.02.25 - 2010.12.31
25. අධ්‍යක්ෂ තොරතුරු තාක්ෂණ
- බ්‍රිගේඩියර් ජස්ජේ වික්‍රමසිංහ යුඬස්පී - 2010.02.25 - 2010.12.31
26. අධ්‍යක්ෂ අයවැය හා මුදල් පරිපාලන අධ්‍යක්ෂ මණ්ඩලය
- අ. බ්‍රිගේඩියර් ජම්චච්චි මිහිඳුකුලසූරිය යුඬස්පී පීඬස්සී ජල්ඬස්සී - 2010.01.01 - 2010.03.15
- ආ. බ්‍රිගේඩියර් ඩීසීඬස් චන්ද්‍රිආරච්චි ජල්ඬස්සී - 2010.03.15 - 2010.12.31

27. අධ්‍යක්ෂ අභ්‍යන්තර විගණන
 බ්‍රිගේඩියර් ආර්ථ කඩුවෙල - 2010.01.01 - 2010.12.31
28. අධ්‍යක්ෂ වැටුප් හා ලේඛණ
 අ. බ්‍රිගේඩියර් ඩීසීඑස් වන්නිආරච්චි එල්එස්සී - 2010.01.01 - 2010.03.15
 ආ. බ්‍රිගේඩියර් ඩබ්ආර් පලිහක්කාර යුඑස්සී - 2010.03.15 - 2010.12.31
29. අධ්‍යක්ෂ වත්කම් කළමනාකරණ
 අ. මේජර් ජෙනරාල් එස්කේ විරසිංහ ආර්එස්සී - 2010.01.01 - 2010.01.29
 ආ. බ්‍රිගේඩියර් ඩීආර් මායාදුන්න ආර්එස්සී - 2010.01.29 - 2010.12.31
30. අධ්‍යක්ෂ යුද හමුදා යහසාධක අරමුදල
 අ. බ්‍රිගේඩියර් කේඩබ් එච්මා යුඑස්සී - 2010.01.01 - 2010.10.20
 ආ. බ්‍රිගේඩියර් සීකේ රාජපක්ෂ යුඑස්සී - 2010.01.29 - 2010.12.31
31. අධ්‍යක්ෂ පිරිස් පරිපාලන
 බ්‍රිගේඩියර් එච්ජේ සෙනවිරත්න ආර්ඩබ්සී ආර්එස්සී - 2010.01.01 - 2010.12.31
32. අධ්‍යක්ෂ යුද හමුදා වෛද්‍යසේවා
 බ්‍රිගේඩියර් කේසී සුමනපාල - 2010.01.01 - 2010.12.31
33. අධ්‍යක්ෂ යුද හමුදා දන්තසේවා
 බ්‍රිගේඩියර් චීකේ ජයසිංහ යුඑස්සී - 2010.01.01 - 2010.12.31
34. අධ්‍යක්ෂ ජෙනරාල් නීති
 අ. මේජර් ජෙනරාල් එම්ඒඑම් පිරිස් යුඑස්සී - 2010.01.01 - 2010.01.29
 ආ. මේජර් ජෙනරාල් එච්අයිසී විජේරත්න යුඑස්සී - 2010.01.29 - 2010.09.17
35. අධ්‍යක්ෂ නීති
 බ්‍රිගේඩියර් ආර්සී රාජපතිරණ ආර්එස්සී යුඑස්සී පීඑස්සී - 2010.09.17 - 2010.12.31
36. විනයාරක්ෂකාධිපති
 මේජර් ජෙනරාල් ඊකේජේකේ විජයසිරි එල්එස්සී - 2010.01.01 - 2010.12.31
37. අධ්‍යක්ෂ සුභසාධක
 අ. බ්‍රිගේඩියර් ඩීආර් මායාදුන්න ආර්එස්සී - 2010.01.01 - 2010.01.29
 ආ. බ්‍රිගේඩියර් එම්කේඩී පෙරේරා ආර්ඩබ්ලිව්සී ආර්එස්සී - 2010.01.29 - 2010.12.31

38. අධ්‍යක්ෂ රණවිරු සේවා
 බ්‍රිගේඩියර් ඊපී ජයකොඩි යුද්ධ සේවි - 2010.01.01 - 2010.12.31
39. අධ්‍යක්ෂ ජෙනරාල් පුනරුත්ථාපන
 මේජර් ජෙනරාල් ජීවිජී ජයවර්ධන ආර්ථික සේවි යුද්ධ සේවි එන්ඩියු අයිපී- 2010.05.07 - 2010.11.22
40. අධ්‍යක්ෂ පුනරුත්ථාපන
 බ්‍රිගේඩියර් ආර්ථි සමරතුංග ආර්ථික සේවි ආර්ථික සේවි - 2010.01.01 - 2010.12.31
41. අධ්‍යක්ෂ මානව හිමිකම් හා මානව හිත
 බ්‍රිගේඩියර් පීඩීපී තිබ්බොටුපුණුව යුද්ධ සේවි - 2010.01.01 - 2010.12.31
42. අධ්‍යක්ෂ යුද හමුදා හදා නිවාස සම්පාදක
 අ. බ්‍රිගේඩියර් එල්එන් වික්‍රමසූරිය ආර්ථික සේවි යුද්ධ සේවි පීඑස්සී - 2010.01.01 - 2010.02.25
 ආ. බ්‍රිගේඩියර් එච්ඩීඩබ්ලිව් කාරියවසම් යුද්ධ සේවි එල්එස්සී - 2010.02.25 - 2010.12.31
43. අධ්‍යක්ෂ ගමන් පාලන
 අ. බ්‍රිගේඩියර් ආර් රත්නසිංහම් - 2010.01.01 - 2010.02.15
 ආ. බ්‍රිගේඩියර් කේසී ගුණවර්ධන ආර්ථික සේවි යුද්ධ සේවි - 2010.02.15 - 2010.12.31
44. අධ්‍යක්ෂ ජෙනරාල් ඉංජිනේරු සේවා
 මේජර් ජෙනරාල් ඩබ්ලිව් චන්දන කුමාර යුද්ධ සේවි - 2010.01.01 - 2010.10.29
45. අධ්‍යක්ෂ ඉංජිනේරු සේවා
 කර්නල් ජේප්මල්ආර් ජයසුන්දර - 2010.10.29 - 2010.12.31
46. අධ්‍යක්ෂ සැපයුම් හා ප්‍රවාහන
 අ. බ්‍රිගේඩියර් සීඑම්ඊ චන්දනසේකර ආර්ථික සේවි යුද්ධ සේවි - 2010.01.01 - 2010.01.29
 ආ. බ්‍රිගේඩියර් එස්කේ වීරසිංහ - 2010.01.29 - 2010.10.20
 ඇ. බ්‍රිගේඩියර් කේඩබ්ලිව් එඩ්මා යුද්ධ සේවි - 2010.10.20 - 2010.12.31
47. අධ්‍යක්ෂ යුධෝපකරණ සේවා
 බ්‍රිගේඩියර් ආර්ථි උඩවත්ත පීඑස්සී ජීවිම් - 2010.01.01 - 2010.12.31
48. අධ්‍යක්ෂ විදුලි හා යාන්ත්‍රික ඉංජිනේරු
 බ්‍රිගේඩියර් ටීඑන් ජයසූරිය යුද්ධ සේවි එච්ඩීඑම්සී - 2010.01.01 - 2010.12.31

49. අධ්‍යක්ෂ හමුදා බඳවාගැනීම්

බ්‍රිගේඩියර් ටීඑස් බන්සජායා ආර්ථස්පී - 2010.01.01 - 2010.12.31

50. යුද හමුදා පුහුණු අණසක

බ්‍රිගේඩියර් ආර්ථම්ජේප් රත්නායක ආර්ථස්පී යුචස්පී එල්ඩිඑම්සී - 2010.01.01 - 2010.12.31

ප්‍රධාන මාණ්ඩලික ශාඛාව

හැඳින්වීම

1. ප්‍රධාන මාණ්ඩලික ශාඛාවේ ප්‍රධානියා ලෙස ප්‍රධාන මාණ්ඩලික නිලධාරී 06 දෙනාගෙන් එක් අයකුවන අධ්‍යක්ෂ ජෙනරාල් ප්‍රධාන මාණ්ඩලික (අපේප්‍රමා) වන අතර මේජර් ජෙනරාල් නිලය හොඳවනු ලබයි.
2. ප්‍රධාන මාණ්ඩලික ශාඛාව යටතේ පහත අධ්‍යක්ෂ මණ්ඩල කටයුතු කරයි:
 - අ. ක්‍රියාන්විත අධ්‍යක්ෂ මණ්ඩලය.
 - ආ. පුහුණු අධ්‍යක්ෂ මණ්ඩලය.
 - ඇ. සැලසුම් අධ්‍යක්ෂ මණ්ඩලය.
 - ඈ. බුද්ධි අධ්‍යක්ෂ මණ්ඩලය.
 - ඉ. මනෝවිද්‍යාත්මක මෙහෙයුම් අධ්‍යක්ෂ මණ්ඩලය.
 - ඊ. මාණ්ඩලික රාජකාරි අධ්‍යක්ෂ මණ්ඩලය.
 - උ. ජනමාධ්‍ය අධ්‍යක්ෂ මණ්ඩලය.
 - ඌ. සන්නද්ධ බලසේනා මූලස්ථානය.
 - එ. කාලතුවක්කු බලසේනා මූලස්ථානය.
 - ඵ. ඉංජිනේරු බලසේනා මූලස්ථානය.
 - ම. සංඥා බලසේනා මූලස්ථානය.
 - මී. පාබල අධ්‍යක්ෂ මණ්ඩලය.
 - ක. ක්‍රීඩා අධ්‍යක්ෂ මණ්ඩලය.

වගකීම

3. සන්නද්ධ ක්‍රියාන්විත, මෙහෙයුම්, පුහුණු, බුද්ධි හා මාණ්ඩලික රාජකාරි සබැඳි කර්තව්‍යයන් ඉටුකිරීම හා ශාඛාව යටතේ පාලනය වන අධ්‍යක්ෂ මණ්ඩලවල කාර්ය භාරයන් අධීක්ෂණය, මෙම ශාඛාවේ වගකීම වේ.

ප්‍රධාන මාණ්ඩලික අධ්‍යක්ෂ ජෙනරාල්ගේ කාර්යභාරය

4. ප්‍රධාන මාණ්ඩලික නිලධාරියකු වන අතර මෙම ශාඛාවේ ක්‍රියාකාරීත්වය පිළිබඳ යුද හමුදාධිපතිට වගකිව යුතු වේ.
 - අ. ඔහු යටතේ පාලනය වන අධ්‍යක්ෂ මණ්ඩලවල කටයුතු සම්බන්ධීකරණය කිරීම.
 - ආ. ඔහු යටතේ ඇති සියලු අධ්‍යක්ෂ මණ්ඩලවල ක්‍රියාකාරීත්වය සබැඳිව යුද්ධ හමුදාධිපති දැනුවත් කිරීම.
 - ඇ. යුද්ධ හමුදාධිපති විසින් අධ්‍යක්ෂ මණ්ඩල හරහා ක්‍රියාත්මක කරන ප්‍රතිපත්ති තීරණ හා සබැඳිව වගකීම.
 - ඈ. ප්‍රතිපත්ති ක්‍රියාත්මක කිරීම, ප්‍රතිස්ථාපනය හා ප්‍රතිව්‍යුහගත කිරීම ආදී කටයුතු සබැඳිව යුද්ධ හමුදාධිපති දැනුවත් කිරීම.
 - ඉ. යුද්ධ හමුදාධිපති විසින් නිකුත් කරන නියමයන් හා විධිවිධාන ප්‍රකාරව අදාළ අධ්‍යක්ෂ මණ්ඩල හරහා සුදුසු පරිදි නියෝග ක්‍රියාත්මක කිරීම.
 - ඊ. යුද්ධ හමුදාධිපතිගේ සැලසුම් ප්‍රතිපත්ති රාමුව තුළ යුද්ධ හමුදාධිපති වෙනුවට තීරණවලට එළඹීම හා ඒවා ක්‍රියාත්මක කිරීම.

උ. යුද්ධ හමුදා මූලස්ථානය තුළ ශාඛාවේ කටයුතු සමායෝජනය කිරීම.
ලොකරගත් ඉලක්කයන්

5. 2010 වසරේදී මෙම ශාඛාව විසින් පහත දැක්වෙන භාණ්ඩ යුද හමුදාව තුළ බෙදාහරින ලදී:

අ.	පරිගණක යන්ත්‍ර	- 131.
ආ.	පරිගණක කොටස්	- 662.
ඇ.	Laptops පරිගණක යන්ත්‍ර	- 11.
ඈ.	මුද්‍රණ යන්ත්‍ර	- 24.
ඉ.	ෆැක්ස් යන්ත්‍ර	- 134.
ඊ.	මල්ටිමීඩියා	- 30.
උ.	නිල්බාධ බල සැපයුම් උපකරණ (UPS)	- 44.
ඌ.	ස්කෑන් යන්ත්‍ර	- 02.
එ.	පවර් සොස්	- 47.
ඵ.	පීපී පද්ධති	- 04.
ඹ.	දුරකථන ඇමතුම් හුවමාරු දුරකථන	- 13.

මූල්‍ය විස්තරය

7. මෙම ශාඛාව විසින් වර්ෂය තුළදී කළමනාකරණය කරන ලද මූල්‍ය වෙන්කිරීම් පහත පරිදි වේ:

අ.	සුභ සාධන වැය ශීර්ෂය.	පුවත්පත් සඳහා රු: 54,500.00 ක මුදලක් වෙන්කරන ලදී.
ආ.	ලිපිද්‍රව්‍ය වැය ශීර්ෂය.	රු: 200,000.00 ක මුදලක් වෙන්කරන ලදී.
ඇ.	පුහුණු අභ්‍යාස දීමනා.	රු: 20,000.00 ක මුදලක් වෙන්කරන ලදී.
ඈ.	සනීපාරක්ෂක වැය ශීර්ෂය.	රු: 8,500.00 ක මුදලක් වෙන්කරන ලදී.

ක්‍රියාන්විත අධ්‍යක්ෂ මණ්ඩලය

හැඳින්වීම

1. ක්‍රියාන්විත අධ්‍යක්ෂ මණ්ඩලය ප්‍රධාන මාණ්ඩලික ශාඛාව යටතේ ක්‍රියාත්මක වන අධ්‍යක්ෂ වශයෙන් බ්‍රිගේඩියර් තනතුර දරණ ජ්‍යෙෂ්ඨ නිලධාරියෙකු කටයුතු කරනු ලබයි. එය නිලධාරීන් 17ක ගෙන් හා සෙසු නිල 97කගේනි යුත් කාර්ය මණ්ඩලයකින් සමන්විත වේ ශ්‍රී ලංකා යුද්ධ හමුදාව විසින් සිදු කරනු ලබන සියලුම ක්‍රියාන්විත හා සම්බන්ධ ක්‍රියාකාරකම් පිළිබඳ මෙම අධ්‍යක්ෂ මණ්ඩලය ක්‍රියාකාරීත්වය පිළිබඳ සාරාංශගත වර්තාවක් මෙමගින් ඉදිරිපත් කරනු ලබයි.

වගකීම්

2. යුධ හමුදා නියෝග 18/94 අනුව ක්‍රියාන්විත අධ්‍යක්ෂ මණ්ඩලයේ වගකීම් වශයෙන් ක්‍රියාන්විත නියෝග ක්‍රියාන්විත උපායන්, ක්‍රියාන්විත සම්බන්ධ හදිසි සැලසුම්, සහ ක්‍රියාන්විත උපදෙස් සම්බන්ධ මාණ්ඩලික රාජකාරීන් සිදු කිරීම කරනු ලබයි.

මෙහෙයුම් සම්බන්ධ කාර්යයන්

3. එක්සත් ජාතීන්ගේ සාමසාධක රාජකාරි සඳහා හටපිරිස් අනුයුක්ත කිරීම

අ. එක්සත් ජාතීන්ගේ සාමසාධක රාජකාරි සඳහා අනුයුක්ත කරන ලද හටපිරිස් ප්‍රමාණය පහත පරිදි වේ:

- (1) 07 x 101 ශ්‍රී ලංකා සන්නාහ සන්නද්ධ බලකා රෙජිමේන්තු හට පිරිස් හයට්ටි රාජ්‍යයේ රාජකාරි සඳහා 2010-05-25 දින අනුයුක්ත කරන ලදී.
- (2) 02 x 58 ශ්‍රී ලංකා ඉංජිනේරු බලකා හට පිරිස් වැඩි රාජ්‍යයේ රාජකාරි සඳහා 2010-05-25 දින අනුයුක්ත කරන ලදී.
- (3) 50 x 691 ශ්‍රී ලංකා සිංහ රෙජිමේන්තු හට පිරිස් වැඩි රාජ්‍යයේ රාජකාරි සඳහා 2010-06-27 දින අනුයුක්ත කරන ලදී.
- (4) 10 x 140 ශ්‍රී ලංකා බුද්ධි බලකායේ හට පිරිස් ලෙබනන් රාජ්‍යයේ රාජකාරි සඳහා 2010-12-16 දින අනුයුක්ත කරන ලදී.
- (5) 07 x 101 ශ්‍රී ලංකා ඉංජිනේරු බලකා අතිරේක හට පිරිස් ලෙබනන් රාජ්‍යයේ රාජකාරි සඳහා 2010-12-21 දින අනුයුක්ත කරන ලදී.

ආ. එක්සත් ජාතීන්ගේ සාමසාධක මෙහෙයුම් සඳහා ලද මාණ්ඩලික නිලධාරීන් හා යුද හමුදා නිරීක්ෂකයින් ලෙස අනුයුක්ත කරන ලද නිලධාරි සංඛ්‍යාව පහත පරිදි වේ.

(1) මාණ්ඩලික නිලධාරීන් - හයට්ටි

- (අ) නි/61456 ලුතිනන් කර්නල් එස්ආර්කේ හෙට්ටිආරච්චි ආර්ඪබ්පි පිළස්සි ශ්‍රීලපාහ.
- (ආ) නි/63991 මේජර් ඩිවම්අයි පියකැල්මි පිළස්සි ගරෙ.
- (ඇ) නි/62117 මේජර් එම්එස් අබේසිංහ ආර්ඪබ්පි ආරච්චි පිළස්සි යාපාගෙ.
- (ඈ) නි/61245 ලුතිනන් කර්නල් කේට්ට්ටිපස් කොලඹනන්ත්‍රි ආරච්චි පිළස්සි අයිපී ශ්‍රීලකාහ.
- (ඉ) නි/60974 කර්නල් ඩබ්ලිව්කේ නිලකරන්ත පිළස්සි ශ්‍රීලංසංඛ.
- (ඊ) නි/62214 ලුතිනන් කර්නල් කේඪබ් හේරන් ආරච්චි පිළස්සි ශ්‍රීලංසංඛ.

සීමාන්විතයි

- (උ) නි/62485 මේජර් එම්ඩබ්ලිව්ස් මිලේගල ආර්ථික පිළිසි ගරෙ.
- (ඌ) නි/62912 මේජර් ඩබ්ලිව්ස්කේ වීරසේකර ආර්ථික පිළිසි විබ.
- (එ) නි/62913 මේජර් එස්පී වික්‍රමසේකර පිළිසි කරෙ.

(2) **මාණ්ඩලික නිලධාරීන් - සුඩාන්**

- (අ) නි/63457 මේජර් ආර්ථි ලෝකතොටගේවා පිළිසි ශ්‍රීලංකාව

(3) **නිරීක්ෂක නිලධාරීන් - කොංගෝ**

- (අ) නි/62143 මේජර් ජීපීසී කුලතිලක යාපාගෙ.
- (ආ) නි/62496 මේජර් ටීඑම්එස්එස්චී කුරේ ආර්ථික පිළිසි කරෙ.
- (ඇ) නි/63176 මේජර් පීජේඑම් ඊ සිල්වා ශ්‍රීලංකාව.
- (ඈ) නි/62860 මේජර් එම්එස්කේ සල්ගාදු ආර්ථික පිළිසි ගරෙ.

(4) **නිරීක්ෂක නිලධාරීන් - බටහිර සහරා**

- (අ) නි/62723 මේජර් ඩබ්ලිව්ස් පෙරේරා ගරෙ.
- (ආ) නි/63026 මේජර් ඒඩ් රොඩ්‍රිගෝ ආර්ථික පිළිසි ගැහේබ.
- (ඇ) නි/62795 මේජර් ඩබ්ලිව්ස් මෙන්ඩිස් ශ්‍රීලංකාව.

(5) **නිරීක්ෂක නිලධාරීන් - සුඩාන්**

- (අ) නි/63164 මේජර් කේආර් කළුපහන ගරෙ.
- (ආ) නි/62910 මේජර් එම්එම්එස් ඉනෝප් පිළිසි ශ්‍රීලංකාව.
- (ඇ) නි/62125 මේජර් ඩබ්ලිව්ස්කේඩ් බංඩාර පිළිසි විපාගෙ.
- (ඈ) නි/61813 මේජර් එම්එස්ඒ විජේගුණරත්න ආර්ථික පිළිසි කරෙ.
- (ඉ) නි/62536 මේජර් එම්ඩබ්ලිව්ස් විජේසූරිය ශ්‍රීලංකාව.
- (ඊ) නි/62055 මේජර් කේඒයූ කොඩිතුමක්කු ආර්ථික පිළිසි ශ්‍රීලංකාව.

4. **ආරක්ෂක සේනා මූලස්ථාන බල ප්‍රදේශයන්හි වගකීම්.** ආරක්ෂක සේනා මූලස්ථානය (යාපනය), ආරක්ෂක සේනා මූලස්ථානය (වව්නියාව), ආරක්ෂක සේනා මූලස්ථානය (නැගෙනහිර), ආරක්ෂක සේනා මූලස්ථානය (කිලිනොච්චි) සහ ආරක්ෂක සේනා මූලස්ථානය (මුලතිව්) යන ආරක්ෂක සේනා මූලස්ථානයන්ට අයත් ප්‍රදේශයන්හි අවි ආයුධ, පහරොම්, යුද්ධයට භාවිතා කරන ලද උපකරණ සොයාගැනීම්, ඉවත් කිරීම හා සෝදිසි මෙහෙයුම්වල හටපිරිසි අනුසූතික කරන ලදී. 2010 වසරේදී එම සෝදිසි මෙහෙයුම් තුළින් සොයාගන්නා ලද අවි ආයුධ ලේඛණය පහත පරිදි වේ.

ආරක්ෂක සේනා මූලස්ථානය (යාපනය) හා බලප්‍රදේශය

අනු අංකය	අල්ලාගත් උපකරණ	ප්‍රමාණය
(අ)	(ආ)	(ඇ)
අවි		
1.	ටී-56 අවි	7
2.	ටී-81 අවි	9

සීමාන්විතයි

(අ)	(ආ)	(ඇ)
3.	මයික්‍රෝ පිස්තෝල	1
4.	40 මිමි ග්‍රෙනේඩ් ලොන්චර්	1
5.	පොට් ගත්	2
6.	එම්පිඑම්පී අවි	1
පනරෝමි ගැබ්		
1.	ටී-56 පනරෝමි ගැබ්	13
2.	ටී-81 පනරෝමි ගැබ්	35
3.	12.7 අවි ලිත්ක	2
4.	සැහැල්ලු මැපින් ගත් ලිත්ක	62
5.	පිස්තෝල පනරෝමි ගැබ්	1
පනරෝමි හා පුපුරණ ද්‍රව්‍ය		
1.	7.62 x 39 මිමි පනරෝමි	12312
2.	7.62 x 51 මිමි පනරෝමි	43
3.	7.62 x 54 මිමි පනරෝමි	4200
4.	12.7 පනරෝමි	200
5.	ක්ලේමෝ රඳවන	3
6.	ක්ලේමෝ බෝම්බ	55
7.	ඒපී බෝම්බ	122
8.	පිඩන බෝම්බ	4
9.	යුධ උංකි නාශක බෝම්බ	4
10.	පුද්ගල නාශක බෝම්බ	22
11.	අත් බෝම්බ	116
12.	එල්ටීටීඊ අත් බෝම්බ	9
13.	40 මිමි ග්‍රෙනේඩ් ලොන්චර් රඳුන්ඩ්	10
14.	40 මිමි ග්‍රෙනේඩ් ලොන්චර් බෝම්බ	1
15.	40 මිමි ග්‍රෙනේඩ් ලොන්චර් කාට්‍රිජ්ස්	7
16.	පවන් චාර්ජර්	2
17.	ආර්පීපී බෝම්බ	42
18.	81 මිමි මෝටර් බෝම්බ	80
19.	60 මිමි මෝටර් බෝම්බ	163
20.	රොකට් ප්‍රොපෙල් ග්‍රෙනේඩ් බෝම්බ	3
21.	ඒආර්යුඑල් බෝම්බ	2
22.	ඩෙටනේටර්ස්	27
23.	ඩෙටනේටර් කෝඩ් (මධ්‍යම)	19
24.	සී4 පුපුරනද්‍රව්‍ය (කි:ග්‍රෑම්)	5.1
26.	ගෙලට්නයිට්ස් (කි:ග්‍රෑම්)	4
27.	ෆයරින් ඩිවයිස්	1
28.	එම්පිඑම්පී ලිත්ක	94
29.	යුඑක්ස්එම්	1
අවි කොටස්		
1.	එම්පිඑම්පී ලිත්ක	49
2.	60 මිමි මෝටර් බැරල	2
3.	85 මිමි කාලතුවක්කු පොපෙක්ටයිල්	1
සංඥා / විද්‍යුත් උපකරණ		
1.	පීආර්සී 1077 ගුවන් විදුලි උපකරණ	1

ආරක්‍ෂක සේනා මූලස්ථානය (වව්නියාව) හා බලප්‍රදේශය

අනු අංකය	අලලාගත් උපකරණ	ප්‍රමාණය
(අ)	(ආ)	(ඇ)
අවි		
1.	40 මිමි ග්‍රෙනේඩ් ලෝන්වර්	5
2.	දේශීය නිප්පාදිත පොට් ගත්	3
3.	දේශීය නිප්පාදිත ට්‍රැප් ගත්	3
4.	දේශීය නිප්පාදිත අවි	3
5.	ටී-56 අවි	159
6.	ටී-56 අලුත්වැඩියා කරන ලද අවි	1
7.	ටී-81 අවි	4
8.	සයිලන්සර් අවි	1
9.	හඳුනා නොගත් අවි	2
10.	හඳුනා නොගත් සයිලන්සර් අවි	3
11.	එස්එම්පී අවි	1
12.	පී3පී3 අවි	1
13.	එම් 16 අවි	7
14.	එම් 97 අවි	6
15.	12 බෝර අවි	5
16.	පොට් ගත්	10
17.	.22 අවි	2
18.	පිස්තෝල	7
19.	මයික්‍රෝ පිස්තෝල	9
20.	9 මිමි පිස්තෝල	6
21.	තෙර්මොමෙට්‍රික් අවි	2
22.	තෙර්මෝ බේරික් අවි	4
23.	ඒකේ 47 අවි	1
24.	15 ඒ 22 එල්ආර් එයාර් රයිෆල්	1
25.	60 මිමි මෝටාර්	1
26.	60 මිමි මෝටාර් ටියුබ්	2
27.	සී 90 අවි	1
28.	එම්පීඑම්පී අවි	2
29.	එක්එන්සී අවි	1
30.	5.56 වර්ගයේ 97 අවි	1
31.	ආර්පීපී අවි	3
32.	ඩිස්පොසිබල් ආර්පීපී	4
33.	ඩිස්පොසිබල් ආර්පීපී අවි බෝම්බ සමග	1
34.	ට්‍රැප් අවි	2
පහරොම් ගැබ්		
1.	ටී 56 පහරොම් ගැබ්	543
2.	ඉම්පාවයිස්ඩ් ටී 56 පහරොම් ගැබ්	43
3.	ටී 56 කුඩා පහරොම් ගැබ්	6
4.	ටී 81 පහරොම් ගැබ්	3
5.	ටී 81 එල්එම්පී ඩ්‍රම්ස්	4
6.	ටී 85 පහරොම් ගැබ්	2
7.	පිස්තෝල පහරොම් ගැබ්	35
8.	පිස්තෝල පහරොම් ගැබ් (ප්‍රසිද්ධ වර්ගය)	71
9.	එම් 16 පහරොම් ගැබ්	95
10.	එම් 97 පහරොම් ගැබ්	4

සීමාන්විතයි

(අ)	(ආ)	(ඇ)
11.	ඒකේ 47 පනරොම් ගැබ්	1
12.	5.56 පනරොම් ගැබ්	17
13.	එම්පිඑම්පී ලිත්ක් (25 පෙයාර්ස්)	32
14.	එම්පිඑම්පී ලිත්ක්	1005
15.	එම්පිඑම්පී ට්‍රයිපොඩ්	1
16.	එම්පිඑම්පී ඩුම්	1
17.	එම්පිඑම්පී පනරොම් ගැබ් හිස් පෙට්ටි	44
18.	එල්එම්පී ලිත්ක්	48
19.	12.7 ඩුම්	1
20.	12.7 ලිත්ක්	2
21.	ස්තයිපර් අවි පනරොම් ගැබ්	1
22.	එෆ්එන්සී පනරොම් ගැබ්	1
23.	එස්එම්පී පනරොම් ගැබ්	3
24.	14.5 පනරොම් පටි ලිත්ක්	320
25.	පීපිඑම්පී ලිත්ක් පනරොම් සමග	5
අවි කොටස්		
1.	12.7 අවි ට්‍රයිපොඩ්	1
2.	12.7 අවි බැරල	3
3.	12.7 අවි සයිට්	1
4.	14.5 අවි බැරල	16
5.	එම්පිඑම්පී බැරල	8
6.	එම්පිඑම්පී ට්‍රයිපොඩ්	4
7.	එම්පිඑම්පී බඳ කොටස	1
8.	එම්පිඑම්පී බොඩ් ගෘෂ්	1
9.	එම්පිඑම්පී බෝල්ට් කැටියර්	13
10.	120 මිම් ප්‍රොපේක්ටයිල්	43
11.	130 මිම් ප්‍රොපේක්ටයිල්	1
12.	130 මිම් නෝසස්	15
13.	40 මිම් ග්‍රෙනඩ් ලෝන්චර් බැරල	1
14.	පීපිඑම්පී ලිත්ක්	3
15.	ආර්පීපී චාර්ජර්	2
16.	ටී 56 ගැස් විශ්‍රබ්ස්	32
17.	ටී 56 අවි ඊසිවින් කවර්ස්	139
18.	ටී 56 අවි ඊටනිනි ස්ප්‍රින්ස්	6
19.	ටී 56 අවි බෝල්ට් ගෘෂ්	4
20.	ටී 56 අවි බෝල්ට් කැටියර්	121
21.	ටී 56 අවි බඳ කොටස්	31
22.	ටී 56 අවි බොඩ් ගෘෂ්	1
23.	ටී 56 ජීපිඑන් ට්‍රිගර්	21
24.	ටී 56 අවි බට්ස්	49
25.	ටී 56 අවි අපර් හැන්ඩ් ගාර්ඩ්ස්	10
26.	ටී 56 අවි පිස්ටන්	3
27.	ටී 56 අවි බැරල	65
28.	ඊසිවින් කවර්ස්	32
29.	හැමර්ස්	22
30.	23 මිම් කැනන් ගන් බ්‍රිච් බ්ලොක්	1
31.	23 මිම් කැනන් ගන් බැරල	1
32.	60 මෝටාර් සයිට්	1
33.	60 මෝටාර් බැරල	2

සීමාන්විතයි

(අ)	(ආ)	(ඇ)
34.	60 මෝටාර් ට්‍රයිපොඩ්	2
35.	60 මෝටාර් බේස් ජලේට්	1
36.	60 මෝටාර් අවි බ්‍රිච් කප්	2
37.	එල්එම්පී ගැස් රෙගිසුලේටර්	1
38.	එල්එම්පී බඳ කොටස්	2
39.	එල්එම්පී බැරල්	3
40.	එල්එම්පී බෝල්ට් කැටයර්	31
41.	ෆයරින් ඩ්වයිස්	6
42.	81 මිම් මෝටාර් සයිට්	2
43.	හඳුනා නොගත් සයිට්	8
44.	පිස්තෝල හෝල්ඩර්	1
45.	9 මිම් පිස්තෝල කොටස්	3
46.	ක්ලේමෝ රඳවන	5
පහරොම් / පුපුරණද්‍රව්‍ය		
1.	7.62 x 39 මිම් පහරොම්	227186
2.	7.62 x 51 මිම් පහරොම්	2178
3.	7.62 x 54 මිම් පහරොම්	138410
4.	12.7 පහරොම්	170
5.	12.7 x 108 මිම් පහරොම්	16154
6.	5.56 x 45 මිම් පහරොම්	3795
7.	5.56 මිම් පහරොම්	2633
8.	14.5 පහරොම්	329
9.	14.5 පහරොම් පෙට්ටි	4
10.	17.5 මිම් පහරොම්	87
11.	9 මිම් පහරොම්	1466
12.	.22 පහරොම්	860
13.	.50 මිම් පහරොම්	172
14.	25 මිම් ජීපීඑල් පහරොම්	49
15.	30 මිම් පහරොම්	33
16.	85 මිම් පහරොම්	4
17.	85 මිම් ෆවුන්ඩර්ස් රවුන්ඩ්ස්	8
18.	එෆ්එන්සී පහරොම්	31
19.	20 මිම් පහරොම්	220
20.	37 කැනොන් ආර්ථි	12
21.	ජීපී මයිනස්	52559
22.	ජීපී මයිනස් ෆියුස්	937
23.	හැන්ඩ් ග්‍රෙනඩ්	2323
24.	එල්ටීටීඊ හැන්ඩ් ග්‍රෙනඩ්	314
25.	82-2 හැන්ඩ් ග්‍රෙනඩ්	7
26.	යුධටැංකි නාශක බෝම්බ	58
27.	පුද්ගල නාශක බෝම්බ	4089
28.	ක්ලේමෝ බෝම්බ	496
29.	ක්ලේමෝ ට්‍රොට්ස්	220
30.	ක්ලේමෝ බ්ලොක්ස්	36
31.	ඉම්පාවයිස්ඩ් ක්ලේමෝ බෝම්බ	16
32.	ජම්පින් මයිනස්	30
33.	ලැන්ඩ් මයිනස්	12
34.	ට්‍රොට් කන්ට්‍රෝල් සර්කිට්	13
35.	ට්‍රොට් කන්ට්‍රෝල් ස්විච්ස්	570

සීමාන්විතයි

(අ)	(ආ)	(ඇ)
36.	ඩෙටනේටර්ස්	24135
37.	විද්‍යුත් නොවන ඩෙටනේටර්ස්	538
38.	විද්‍යුත් නොවන ෆියුසස්	300
39.	ෆියුසස්	80
40.	විද්‍යුත් බෝම්බ	38
41.	විද්‍යුත් බෝම්බ චාර්ජර්	476
42.	විද්‍යුත් ඩෙටනේටර්ස්	443
43.	පීඩන බෝම්බ	5
44.	පීඩන ග්‍රෙනඩ්	17
45.	සී මයින්	3
46.	පුපුරනද්‍රව්‍ය (කි:ග්‍රෑ)	2000
47.	සී4 පුපුරනද්‍රව්‍ය (කි:ග්‍රෑ)	682
48.	සී4 චාර්ජර්	15
49.	හඳුනා නොගත් පුපුරනද්‍රව්‍ය (කි:ග්‍රෑ)	8
50.	ඩෙටනේටර්ස් වයර් (මීටර්)	1599
51.	ඩෙටනේටර්ස් වයර්	9
52.	ඩෙටනේටර්ස් වයර් පැකට් (මීටර් 8)	48
53.	40 ග්‍රෙනඩ් ලෝන්චර් බෝම්බ	352
54.	40 මිමි ජීපීඑල් බෝම්බ	4
55.	40 මිමි ග්‍රෙනඩ් ලෝන්චර් චාර්ජර්	42
56.	60 මෝටාර් බෝම්බ	4822
57.	60 මෝටාර් බෝම්බ ෆියුසස්	238
58.	60 මෝටාර් චාර්ජර්	35
59.	60 මෝටාර් ට්‍රැපික්ස්	17
60.	ආර්පීපී බෝම්බ	1044
61.	ආර්පීපී බෝම්බ චාර්ජර්	503
62.	වායු බෝම්බ	10
63.	පැරා බෝම්බ	18
64.	හැන්ඩ් පැරා	10
65.	බබා මෝටාර් බෝම්බ	2
66.	81 මිමි මෝටාර් බෝම්බ	1727
67.	81 මිමි මෝටාර් බෝම්බ ෆියුසස්	32
68.	81 මිමි මෝටාර් බෝම්බ ට්‍රැපික්ස්	49
69.	81 මිමි මෝටාර් බෝම්බ චාර්ජර්	175
70.	82 මිමි මෝටාර් බෝම්බ	96
71.	106 මිමි ආර්සීඑල් බෝම්බ	32
72.	120 මිමි කාලතුවක්කු බෝම්බ	45
73.	122 මිමි කාලතුවක්කු බෝම්බ	20
74.	122 මිමි කාලතුවක්කු බෝම්බ ෆියුසස්	13
75.	130 මිමි මෝටාර් බෝම්බ	23
76.	152 මිමි කාලතුවක්කු බෝම්බ	20
77.	152 මිමි කාලතුවක්කු බෝම්බ නොස්	12
78.	ආර්සීඑල් බෝම්බ	1
79.	ජ්ආර්සීඑල් බෝම්බ	209
80.	එයාර් ක්‍රැෆ්ට් බෝම්බ	3
81.	සැහැල්ලු එයාර් ක්‍රැෆ්ට් බෝම්බ	11
82.	එල්ටීටීඊ නිප්පාදිත බෝම්බ	2
83.	මිස් ජයර් එයාර් ක්‍රැෆ්ට් බෝම්බ	20
84.	රොකට් ප්‍රොපෙල් ගන් බෝම්බ	25

සීමාන්විතයි

(අ)	(ආ)	(ඇ)
85.	රොකට් ප්‍රොපෙල් ග්‍රෙනඩ් බෝම්බ	573
86.	රොකට් ප්‍රොපෙල් ග්‍රෙනඩ් වාර්ජර්	6
87.	එම්බීආර්එල් බෝම්බ	7
88.	එම්බීආර්එල් බෝම්බ ෆියුස්	1
89.	හඳුනා නොගත් බෝම්බ	2
90.	අයිජීඩී	408
91.	විචන්ට් පුපුරනද්‍රව්‍ය කැන්	3
92.	විචන්ට් (කි:ග්‍රූ)	128
93.	විචන්ට් වාර්ජර්	2
94.	ආර්ඩ්එක්ස් (කි:ග්‍රූ)	70
95.	මරාගෙන මැරෙන කබා	16
96.	පුපුරනද්‍රව්‍ය සමග මරාගෙන මැරෙන කබා	14
97.	ට්‍රැපින් වාර්ජර්	200
98.	පෙඩල් ගත් පතරොම්	10
99.	ගැලිග්නයිට් බාර් (200 ග්‍රූ)	13
100.	බැන්ගලෝර් ට්‍රොපිඩොස්	76
101.	ට්‍රිප් ප්ලොරස්	14
102.	යුඑක්ස්එම්එස්	290
103.	සයිනයිඩ් කරල්	1
104.	හුල් මාර්ක් ස්විච්	56
105.	කෘතීම දූමි	2
106.	කාලතුවක්කු හිස් කොපු	82
107.	බ්‍රැබ් ට්‍රැප්	11
108.	ස්විච්	3
109.	හඳුනා නොගත් ෆියුස්	61
110.	අංක 33 ටිලිසින් ස්විච්	15
සංඥා / විද්‍යුත් උපකරණ		
1.	අයිසීඑම්එම් ගුවන් විදුලි උපකරණ	18
2.	පීආර්සී 1077 ගුවන් විදුලි උපකරණ	1
3.	යාසු ගුවන් විදුලි උපකරණ	1
4.	ගුවන් විදුලි උපකරණ	3
5.	සීඩීඑම්ඒ දුරකථන	1
6.	ජංගම දුරකථන	8
7.	ජංගම දුරකථන	3
8.	බැටරි	5
9.	බැටරි වාර්ජර්	2
10.	ජංගම දුරකථන බැටරි	11
11.	ජංගම දුරකථන වාර්ජර්	1
12.	සීම් කාඩ්පත්	4
13.	ජල පොම්ප	3
14.	අයිසීඑම්එම් ගුවන් විදුලි උපකරණ ඇන්ටෙනා	11
15.	අයිසීඑම්එම් ගුවන් විදුලි උපකරණ	1
16.	ඩිගිටල් වීඩියෝ කැමරා	1
17.	සෝනි රෙකෝඩ්ඩ්	7
18.	ලැප්ටොප්	5
19.	එල්සීඩී මොනිටර්	1
20.	පරිගණක දෘඩ තැටි	7
21.	කුඩා සීඩී	1
22.	යුඑස්බී ඩ්‍රයිව්	2

සීමාන්විතයි

(අ)	(ආ)	(ඇ)
23.	සිසි	143
24.	හඳුනා නොගත් ගුවන් විදුලි උපකරණ	2
25.	හැන්ඩ් මයික්	1
26.	වෙහි මවුන්ට් ඇන්ටෙනා	1
27.	ඉම්පාවයිස් එල්ටීටීඊ විදුලි පන්දම්	18
28.	කැසට් රෙකෝඩර්	1
29.	ප්ලේස් ස්ටැබ්ලිසර්	1
30.	විචච්චස් කැමරා	1
31.	විචච්චස් කැසට්	24
32.	විඩියෝ කැමරා	2
33.	කැමරා	1
34.	ඩිවිඩි ප්ලේයර්	1
35.	බීපී ඔපරේටර්	1
36.	ප්ලාස්ටික් වෙල්ඩින් ප්ලාන්ට්ස්	4
37.	විද්‍යුත් කපර්	1
38.	විද්‍යුත් වින්ච්	1
39.	මෝටරොලා හැන්ඩ් සෙට්	3
පාලන උපකරණ		
1.	කොම්පාසු	17
2.	ජීපීඑස්	6
3.	බයිනෝ	3
4.	පැක්ස්	8
5.	බෝට්ටු එන්ජින්	19
6.	බෝට්ටු එන්ජින් (ෆැන් සහ මෝටරය රහිත)	2
7.	ෆයිබර් බෝට්ටු	7
8.	මැරින් එන්ජින්	7
9.	බෙල්ට් ඔබ්ස්	4
10.	ජෙනරේටර්ස්	3
11.	පූවස්	6
12.	එල්ටීටීඊ පූවස්	1
13.	හෙල්මට්ස්	54
14.	තයිට් විපන්ස්	4
15.	මයික්‍රෝ ටේප්ස්	24
16.	ඩොග් ටැග්ස්	5
17.	බොඩ් ආමර්	5
18.	බොඩ් ආමර් ප්ලේට්	7
19.	කිම්දුම් කට්ටල	1
20.	ප්ලැග් ජැකට්	1
21.	ආර්පීපී ජැකට්	1
22.	එල්ටීටීඊ ජැකට්	1
23.	එල්ටීටීඊ පැක්	7
24.	ආමර් ප්ලේට්ස්	3
25.	ස්ටේෂනරි කොප්	1
26.	ගැස් මාස්ක්	1
27.	ලේසර් ෆයිනිෂර්	1
28.	ඉයර් ප්‍රොටෙක්ටර්	2
වාහන		
1.	ටී 55	2
2.	ත්‍රී රෝද රථ	1

සීමාන්විතයි

(අ)	(ආ)	(ඇ)
3.	ට්‍රැක්ටර් එන්ජින් කොටස්	1
4.	අගොක ලේලන්ට්ට් ට්‍රැක් රථ	1
5.	ට්‍රැක්ටර් එන්ජින් කොටස්	5
වෙනත් උපකරණ		
1.	මාළු දැල්	371
2.	කිලි දැල්	17
3.	රොපෙස්	51
4.	ජායාරූප ඇල්බමයන්	37
5.	ප්ලාස්ටික් මාළු පෙට්ටි	10
6.	යතුරුපැදි සයිලන්සර්	14
7.	බියර් වින්	330
8.	ග්‍රීස් වින්	2318
9.	යුටියා කවර	600
10.	20" කන්ටේනර්	2
11.	කැලෑ චූට්ස්	930
12.	එල්ටීටීඊ ලියකියවිලි	2

ආරක්ෂක සේනා මූලස්ථානය (නැගෙනහිර) හා බලප්‍රදේශය.

අනු අංකය	අල්ලාගත් උපකරණ	ප්‍රමාණය
(අ)	(ආ)	(ඇ)
අවි ආයුධ		
1.	ටී 56 අවි	47
2.	ටී 81 අවි	2
3.	60 මිමි මෝටාර්	1
4.	මයික්‍රො පිස්තෝල	1
5.	ඩිස්පොසිබල් ආර්පිට්	1
6.	පොට් ගත්	1
අවිගැබ්		
1.	ටී 56 පනරොම් ගැබ්	90
2.	ටී 81 පනරොම් ගැබ්	2
3.	පිස්තෝල පනරොම් ගැබ්	1
4.	එල්එම්පී ලිත්ක	4
පනරොම් / පුපුරනද්‍රව්‍ය		
1.	7.62 x 39 මිමි පනරොම්	101245
2.	7.62 x 54 මිමි පනරොම්	37
3.	12.7 පනරොම්	170
4.	එම්පීඑම්පී පනරොම්	687
5.	9 මිමි පනරොම්	51
6.	ඒපී බෝම්බ	374
7.	ඒපී බෝම්බ ඊයුස්	33
8.	චූබ් ට්‍රැප්	5
9.	අත් බෝම්බ	63
10.	බැංගලෝර් ටොපෙඩෝ	1
11.	60 මිමි මෝටාර් බෝම්බ	20
12.	81 මිමි මෝටාර් බෝම්බ	129
13.	82 මිමි මෝටාර් බෝම්බ	2
14.	120 මිමි මෝටාර් බෝම්බ	2

සීමාන්විතයි

(අ)	(ආ)	(ඇ)
15.	40 මිමි ග්‍රෙහෙඩ් ලෝන්වර්ඩ් බෝම්බ	72
16.	ආර්පීපී බෝම්බ	25
17.	ක්ලේමෝ බෝම්බ	29
18.	ඩොනෝට්	415
19.	සී4 පුපුරනද්‍රව්‍ය (කි:ග්‍රෑ)	5
20.	ටීපීනටී පුපුරනද්‍රව්‍ය (කි:ග්‍රෑ)	87
21.	පුපුරනද්‍රව්‍ය (කි:ග්‍රෑ)	10
22.	ආරක්‍ෂිත ෆිසිස්	10
සංඥා / විද්‍යුත් උපකරණ		
1.	අයිකොම් ගුවන් විදුලි උපකරණ	3
2.	මෝටරෝලා සෙට්	2
3.	හැන්ඩ් හෙල්ඩ් සෙට්	6
4.	ගුවන් විදුලි උපකරණ	4
5.	ටිමෝට්	1
6.	සීඩීපීපී ඇන්ටෙනා	1
7.	ඇන්ටෙනා වයර් රෝල්	2
8.	වීඅයිපී ඇන්ටෙනා	2
9.	රොඩ් ඇන්ටෙනා	2
පාලන උපකරණ		
1.	පොලිතින් රෝල් (කි:ග්‍රෑ 35)	1
වාහන		
1.	ධාවන පැදි	1

5. **2010 වර්ෂයේ මහජන ජනද කාලසීමාව තුළ මෙහෙයුම් කටයුතු.** 2010.04.08 දින මෙහෙයවන ලද මහජන ජනද කාලසීමාවේදී නීතිය හා සාමය ආරක්‍ෂා කිරීම සඳහා පොලීසියට සහාය ලබාදෙමින් දිවයිනම ආවරණය වන පරිදි හටපිරිස් අනුයුක්ත කෙරෙමින් ආරක්‍ෂාව ලබාදෙන ලදී. පූර්ව සහ පශ්චාත් ජනද සමයේදී හටපිරිස් අනුයුක්ත කිරීම සහ අනෙකුත් අදාළ කටයුතු සම්බන්ධීකරණය කිරීමට මෙම අධ්‍යක්ෂ මණ්ඩලයට හැකියාව ලැබුණි.

සපුරාගත් ඉලක්ක

6. **කේන්ද්‍ර භූමි තුළ ක්‍රියාත්මක මූලස්ථාන වැඩිදියුණු කිරීම සහ නැවත සැලසුම් කිරීම.** 2009 වර්ෂයේදී මානුෂීය මෙහෙයුම් ජයග්‍රහණයත් සමග ශ්‍රී ලංකා යුද හමුදාවට ප්‍රතික්‍රම මෙහෙයුම් නවතා දැමීමට හැකියාව ලැබුණි. ඉන් අතරතුර ශ්‍රී ලංකා යුද හමුදාව ආරක්‍ෂක ක්‍රියාත්මකවල යෙදෙමින් උතුරු නැගෙනහිර මුදවාගත් ප්‍රදේශවල පුනරුත්ථාපන කටයුතු, නැවත පදිංචි කිරීම, ප්‍රතිසංස්කරණ කටයුතු, ඒකාබද්ධ කිරීම් හා සංවර්ධන ව්‍යාපෘතිවලට සිය දායකත්වය ලබාදෙන ලදී. මානුෂීය මෙහෙයුම් ක්‍රියාත්මක වන සමයේදී මෙහෙයුම් අවශ්‍යතා මත කේන්ද්‍ර මූලස්ථානය ස්ථාපිත කිරීමට සිදු විය. ඒ අනුව මෙහෙයුම් ආයතන කිහිපයක් කාර්ය බලකා වශයෙන් නගාසිටුවා ස්ථාපිත කරන ලද අතර එමගින් යුද හමුදාවට අවශ්‍ය විට ඒවා සේනාංක මට්ටමට වැඩිදියුණු කිරීමට පහසුවක් වූ අතර අතිරික්තයක් පැවතිහොත් ඒවා අතිරික්තවම අවස්ථාව ලැබේ. වර්තමාන තත්ත්වයට ගැලපෙන පරිදි හා කේන්ද්‍ර භූමිවලදී ඇතිවන ගැටලු හේතුවෙන් ඒවා නැවත හැඩගැස්සීමට අවශ්‍යතාවයක් ඇති විය. මෙම අවශ්‍යතාවය ආරක්‍ෂක ලේකම් 2010.04.29 දින යාපනය ආරක්‍ෂක සේනා මූලස්ථානයේදී හා 2010.05.06 දින ආරක්‍ෂක සේනා මූලස්ථානය කිලිනොච්චි, 2010.06.21 දින ආරක්‍ෂක සේනා මූලස්ථාන මූලතිව් සහ 2010.06.13 දින ආරක්‍ෂක සේනා මූලස්ථානය වන්නී හිදී සිදුකරන ලද කේන්ද්‍ර සංවාරයේදී දැන්වීමෙන් පසු ඒ සඳහා එකඟ වන ලදී. ඒ අනුව දිවයින පුරා පැතිර පවතින යුද හමුදා කඳවුරුවල වෙනස්කම් සිදුකරන ලදී. එය විස්තරාත්මකව පහත පරිදි වේ.

අ. **බලසේනා මූලස්ථානවල තාමයන් වෙනස්වීම්.**

(1) 621 වන බලසේනා මූලස්ථානය 113 වන බලසේනා මූලස්ථානය වශයෙන් වෙනස් කරන ලදී.

(2) 622 වන බලසේනා මූලස්ථානය 663 වන බලසේනා මූලස්ථානය වශයෙන් වෙනස් කරන ලදී.

(3) 623 වන බලසේනා මූලස්ථානය 143 වන බලසේනා මූලස්ථානය වශයෙන් වෙනස් කරන ලදී.

(4) 623 වන බලසේනා මූලස්ථානය 143 වන බලසේනා මූලස්ථානය වශයෙන් වෙනස් කරන ලදී.

ආ. සේනාංක මූලස්ථාන හා සමාන සංස්ථා ව්‍යුහයක් ඇති ප්‍රාදේශීය මූලස්ථාන සේනාංක මූලස්ථාන බවට පරිවර්ථනය කිරීම

(1) මන්නාරම් ප්‍රාදේශීය මූලස්ථානය 54 වන සේනාංක මූලස්ථානය ලෙස නම් කිරීම.

(2) වැලිමය ප්‍රාදේශීය මූලස්ථානය 62 වන සේනාංක මූලස්ථානය ලෙස නම් කිරීම.

ඇ. බලසේනා මූලස්ථාන හා සමාන සංස්ථා ව්‍යුහයක් ඇති ප්‍රාදේශීය මූලස්ථාන බලසේනා මූලස්ථාන බවට පරිවර්ථනය කිරීම

(1) මහනුවර ප්‍රාදේශීය මූලස්ථානය 111 වන බලසේනා මූලස්ථානය ලෙස නම් කිරීම.

(2) දියතලාව ප්‍රාදේශීය මූලස්ථානය 112 වන බලසේනා මූලස්ථානය ලෙස නම් කිරීම.

(3) ගාල්ල ප්‍රාදේශීය මූලස්ථානය 121 වන බලසේනා මූලස්ථානය ලෙස නම් කිරීම.

(4) යාල/හම්බන්තොට ප්‍රාදේශීය මූලස්ථානය 122 වන බලසේනා මූලස්ථානය ලෙස නම් කිරීම.

පුහුණු අධ්‍යක්ෂ මණ්ඩලය

හැඳින්වීම

1. 2010 වර්ෂය වෙනුවෙන් සකස් කර ඇති පුහුණු සැලැස්මෙහි සඳහන් ආකාරයට යුධ හමුදා පුහුණු මධ්‍යස්ථාන සියලුම සම්පූර්ණයෙන්ම තත්පුහුණු කටයුතු වෙනුවෙන් නිරතවී ඇත. යුධ හමුදා නොවන පාඨමාලා ලබාදීමේ ක්‍රමවේදය වඩාත් පුළුල් කරමින් තෝරාගත් මේජර් ලැයිස්තුවට ඇතුළත් වී නොමැති නිලධාරීන් හට සහ නුදුරේදී විශ්‍රාම යාමට නියමිත සියලු නිලධීන් වෙනුවෙන් පාඨමාලා හැදෑරීම සඳහා අවස්ථාව උදාකරදී ඇත. තවද අනුමත ප්‍රතිපාදන සීමාව තුළ පුහුණු අවශ්‍යතාවයන් සපුරාලීම සඳහා උපරිමයෙන් ක්‍රියාකර ඇත. සියළුම ආරක්ෂක සේනා මූලස්ථාන, සේනාංක මූලස්ථාන සහ අනෙකුත් ආයතන විසින් සැලසුම්කළ පරිදි පුහුණු වීම් සහ පාඨමාලා පැවැත්වීම වෙනුවෙන් සෙනින් නිදහස් කිරීමට සහයෝගය ලබාදෙන ලදී.

පුහුණු අධ්‍යක්ෂ මණ්ඩලයේ වගකීම

2. ශ්‍රී ලංකා යුද්ධ හමුදාධිපති තුමාගේ පුහුණු ප්‍රතිපත්ති/මගපෙන්වීම් අනුව යුධ හමුදා සහ යුධ හමුදා නොවන සියලුම ආකාරයේ පාඨමාලා ක්‍රියාත්මක කිරීම පුහුණු අධ්‍යක්ෂ මණ්ඩලයෙහි කාර්යභාරය වේ.

දැක්ම සහ මෙහෙවර

3. **දැක්ම.** රටේ ආරක්ෂක අවශ්‍යතාවයන්ට සරිලන සේ වෘත්තීය නිපුණත්වය, ප්‍රමුඛත්වය ගෙන ක්‍රියා කිරීම, කර්මාන්තමතය, දැනුම සහ විනය යනාදිය ක්‍රමවත් අධ්‍යාපනය සහ පුහුණුව තුළින් පුළුල් කිරීම.

4. **මෙහෙවර.** ජාතික ආරක්ෂක අවශ්‍යතා සුරැකීම කිරීම උදෙසා රටේ එකමුතුකම, පරිපූර්ණත්වය සහ පරමාධිපත්‍යය ඉහළ නැංවීම සඳහා පුහුණුව, අධ්‍යාපනය සහ නායකත්ව වර්ධනය තුළින් ශ්‍රී ලංකා යුධ හමුදාව සුදානම් කිරීම.

වාර්ෂික කාර්ය සාධනය

5. දේශීය පුහුණු පාඨමාලා විස්තරය පහත පරිදි වේ.

අ. **කෙටි නිලධාරී පාඨමාලා.** ශ්‍රී ලංකා යුධ හමුදා විද්‍යාපීඨය (ශ්‍රී ලංසුභවිපී) - දියතලාව වෙතින් කැටෙට් නිලධාරීන් 254 දෙනෙකු මෙම වර්ෂය තුළදී අධිකාරියට පත්කරන ලද අතර තවත් 481 දෙනෙකු අලුතින් බඳවා ගැනීම සිදුකරන ලදී. එය විස්තරාත්මකව පහත පරිදි වේ:

අනු අංකය	පාඨමාලාව	නිත්‍ය	ස්වේච්ඡා
(අ)	(ආ)	(ඇ)	(ඈ)
1.	නිත්‍ය කෙටි නිලධාරී පාඨමාලා අංක 68 (උපාධි පාඨමාලා)	56	-
2.	නිත්‍ය කෙටි නිලධාරී පාඨමාලා අංක 68බී (කොතලාවල ආරක්ෂක විශ්ව විද්‍යාලය)	52	-
3.	නිත්‍ය කෙටි නිලධාරී පාඨමාලා අංක 69ඒ (උපාධි නොවන පාඨමාලා)	16	-
4.	නිත්‍ය කෙටි නිලධාරී පාඨමාලා අංක 71 (උපාධි නොවන පාඨමාලා)	24	-
5.	නිත්‍ය කෙටි නිලධාරී පාඨමාලා අංක 18 (කෙටි කාලීන පාඨමාලා)	32	-
6.	නිත්‍ය කාන්තා කෙටි නිලධාරී පාඨමාලා අංක 09	05	-
7.	ස්වේච්ඡා කෙටි නිලධාරී පාඨමාලා අංක 48	-	56
8.	ස්වේච්ඡා කාන්තා නිලධාරී පාඨමාලා අංක 09	-	13
	එකතුව	185	69

ආ. **2010 වසර තුළදී කැඩෙට් නිලධාරීන් බඳවා ගැනීම පිළිබඳ විස්තරය**

අනු අංකය	පාඨමාලාව	නිත්‍ය	ස්වේච්ඡා
(අ)	(ආ)	(ඇ)	(ඈ)
1.	නිත්‍ය කෙට්ටි නිලධාරී පාඨමාලා අංක 70 (උපාධි පාඨමාලා)	72	-
2.	නිත්‍ය කෙට්ටි නිලධාරී පාඨමාලා අංක 72 (උපාධි පාඨමාලා)	90	-
3.	නිත්‍ය කෙට්ටි නිලධාරී පාඨමාලා අංක 73 (උපාධි පාඨමාලා)	72	-
4.	නිත්‍ය කෙට්ටි නිලධාරී පාඨමාලා අංක 74 (උපාධි පාඨමාලා)	51	-
5.	නිත්‍ය කෙට්ටි නිලධාරී පාඨමාලා අංක 75 (උපාධි නොවන පාඨමාලා)	48	-
6.	ස්වේච්ඡා කෙට්ටි නිලධාරී පාඨමාලා අංක 49	-	99
7.	නිත්‍ය කෙට්ටි නිලධාරී පාඨමාලා අංක 18ප්	49	-
	එකතුව	382	99

6. **ආදානික පුහුණුවීම්.** ආදානික සෙවිණි 4974 ක ප්‍රමාණයක් 2010 වසර තුළදී බඳවා ගෙන පුහුණුවීම් සිදුකර ඇති අතර ඔවුන් යුධ හමුදාව තුළ ලිපිකරු, රියදුරු සහ වෙනත් වෘත්තීන් සඳහා වූ පුරප්පාඩු සම්පූර්ණ කිරීම සඳහා යොදවා ඇත. තවද කාන්තා ආදානික සෙවෙයන් 246 ක ප්‍රමාණයක් ශ්‍රී ලංකා යුධ හමුදා කාන්තා බලකාය වෙත බඳවාගෙන ආදානික පුහුණුවීම් සිදුකර ඇත. එහි සාරාංශය විස්තරය පහත පරිදි වේ:

අනු අංකය	නිත්‍ය	ඉදුරාම බඳවාගත් (නිත්‍ය)	ඉදුරාම බඳවාගත් ශ්‍රී ලයුකාබ (නිත්‍ය)	ඉදුරාම බඳවාගත් (ස්වේච්ඡා)	ඉදුරාම බඳවාගත් ශ්‍රී ලයුකාබ (ස්වේච්ඡා)	එකතුව
1.	-	4223	76	497	178	4974

6. **යුධ හමුදා පුහුණු පාසල්.** යුධ හමුදා පුහුණු පාසල් විසින් මෙහෙයවන ලද යුධ හමුදා පුහුණු පාඨමාලා විස්තරය පහත පරිදි වේ.

අනු අංකය	පාඨමාලාවේ නම	කෙට් යෙදුම්	ඇබැඳිතු ප්‍රමාණය	සහනාගී වූ සංඛ්‍යාව
(අ)	(ආ)	(ඇ)	(ඈ)	(ඉ)
ශ්‍රී ලංකා යුධ හමුදා විද්‍යාපීඨය				
1.	ජ්‍යෙෂ්ඨ අණදෙන පාඨමාලාව		01 x 20 = 20	12
2.	කණිෂ්ඨ මාණ්ඩලික පාඨමාලාව		03 x 30 = 90	104
3.	කණිෂ්ඨ අණදෙන පාඨමාලාව		02 x 30 = 60	48
4.	විශේෂ තරුණ නිලධාරී පුහුණු වැඩසටහන		---	592
5.	සරම් උපදේශක පාඨමාලාව		03 x 50 = 150	168
	එකතුව		320	924
යුධ හමුදා පුහුණු පාසල				
1.	විශේෂ තරුණ නිලධාරී පාඨමාලාව - යුද උපක්‍රම		03 x 100 = 300	308
2.	විශේෂ තරුණ නිලධාරී පුහුණු වැඩසටහන		---	592
	එකතුව		300	900

පාබල පුහුණු මධ්‍යස්ථානය				
1.	බලසන් ආධාරක අවි පාඨමාලාව - නිලධාරී		$03 \times 46 = 138$	90
2.	විශේෂ තරුණ නිලධාරී පාඨමාලාව		$03 \times 100 = 300$	308
3.	විශේෂ තරුණ නිලධාරී පාඨමාලාව		---	592
4.	බලසන් ආධාරක අවි පාඨමාලාව - ජ්‍යෙෂ්ඨ කොමිෂන් නොලත් නිලධාරී		$03 \times 47 = 141$	129
5.	යුද උපක්‍රම පාඨමාලාව - ජ්‍යෙෂ්ඨ කොමිෂන් නොලත් නිලධාරී		$03 \times 46 = 138$	65
6.	බැක්ටරී සිකාන් ප්‍රති වැංකි මූලික මිසයිල පාඨමාලාව		$05 \times 30 = 150$	203
7.	රෙඩ්ෆෆරෝ 8එල් ප්‍රති වැංකි මූලික මිසයිල පාඨමාලාව		$04 \times 30 = 120$	120
	එකතුව		987	1468
සටන් පුහුණු පාසල				
1.	විශේෂ තරුණ නිලධාරී පුහුණු වැඩසටහන		---	592
2.	කණිෂ්ඨ උපදේශක පාඨමාලාව		$04 \times 101 = 404$	664
3.	කැලැබ්ද සටන් පුහුණු පාඨමාලාව - ජ්‍යෙෂ්ඨ කොමිෂන් නොලත් නිලධාරී		$04 \times 50 = 200$	210
4.	කැලැබ්ද සටන් පුහුණු පාඨමාලාව - ශ්‍රී ලංකා යුද හමුදා කාන්තා බලකාය		$04 \times 30 = 120$	65
5.	විශේෂ පාබල මෙහෙයුම් පාඨමාලාව - යුද උපක්‍රම		$35 \times 05 = 175$	175
	එකතුව		899	1706
යුද හමුදා ශාරීරික පුහුණු පාසල				
1.	ශාරීරික පුහුණු උපදේශක සහායක පාඨමාලාව		$03 \times 100 = 300$	454
2.	ශාරීරික පුහුණු උපදේශක සහායක පාඨමාලාව - ශ්‍රී ලංකා යුද හමුදා කාන්තා බලකාය		$02 \times 30 = 60$	47
3.	ශාරීරික පුහුණු උපදේශක උසස් පාඨමාලාව		$01 \times 50 = 50$	28
4.	පිහිණුම් උපදේශක පාඨමාලාව		$01 \times 30 = 30$	10
5.	මූලික පිහිණුම් පාඨමාලාව - පිරිමි		$05 \times 25 = 125$	144
6.	මූලික පිහිණුම් පාඨමාලාව - කාන්තා		$01 \times 20 = 20$	11
7.	ශාරීරික පුහුණු උපදේශක නැවත ශ්‍රේණිගත කිරීම් පාඨමාලාව		$01 \times 30 = 30$	10
8.	ක්‍රීඩා උපදේශක පුහුණු පාඨමාලාව		$01 \times 30 = 30$	18
	එකතුව		775	864
ස්වේච්ඡා බලකා පුහුණු පාසල				
1.	ඒකක පරිපාලන හා ගිණුම් පාඨමාලාව - නිලධාරී		$20 \times 03 = 60$	53
2.	සරඹ ආධුනික පාඨමාලාව (ජ්‍යෙෂ්ඨ කොමිෂන් නොලත් නිලධාරී)		$03 \times 50 = 150$	102
3.	ඉංග්‍රීසි භාෂා පාඨමාලාව		$03 \times 25 = 75$	112
4.	කණ්ඩහාර සැරයන් පාඨමාලාව		$03 \times 50 = 150$	112
5.	ලිපිකරු පාඨමාලාව		$03 \times 50 = 150$	248
6.	කණ්ඩහාර අණදෙන නිලධාරී පාඨමාලාව		$03 \times 50 = 150$	116
	එකතුව		685	743
සැගවුණු වෙඩිකරු පුහුණු පාසල				
1.	මූලික සැගවුණු වෙඩිකරු පුහුණු පාඨමාලාව		$12 \times 50 = 600$	755

2.	ඒකක උපදේශක පාඨමාලාව - නිලධාරී		02 x 35 = 70	35
3.	ඒකක උපදේශක පාඨමාලාව - සෙසුනිල		02 x 35 = 70	67
4.	ප්‍රායෝගික පිස්තෝල පාඨමාලාව		04 x 35 = 140	52
5.	දිගු දුර සැගවුණු වෙඩිකරු පුහුණු පාඨමාලාව		02 x 35 = 70	00
එකතුව			950	909
කොමිපන් නොලත් නිලධාරී පුහුණු පාසල				
1.	නායකත්ව සංවර්ධන පාඨමාලාව - ජ්‍යෙෂ්ඨ කොමිපන් නොලත් නිලධාරී		05 x 170 = 850	605
2.	නායකත්ව ලක්ෂණ සංවර්ධන පාඨමාලාව - කොමිපන් නොලත් නිලධාරී		05 x 220 = 1100	779
එකතුව			1950	1384
ශ්‍රී ලංකා සාමසාධක මෙහෙයුම් පුහුණු ආයතනය				
1.	අතිරේක කණ්ඩායම් පාඨමාලාව (කාලතුවක්කු හා ඉංජිනේරු බලකාය)		04 x 350 = 1400	349
2.	හයිට් බලසේන පුහුණු පාඨමාලාව (සිංහ රෙජිමේන්තුව හා ගැමුණු හේවා බලකාය)		02 x 750 = 1500	1500
3.	යුද හමුදා නිරීක්ෂක පාඨමාලාව		02 x 30 = 60	50
4.	නියුක්තියට ප්‍රථම පාඨමාලාව (බුද්ධි බලකාය)		---	185
5.	නියුක්තියට ප්‍රථම පාඨමාලාව (යුද හමුදා කාන්තා බලකාය)		---	164
6.	ජාත්‍යන්තර මානුෂවාදී නීතිය හා මානව අයිතිවාසිකම් පිළිබඳ මූලික උපදේශක පාඨමාලාව (නිලධාරී)		යුද හමුදාව - 30 නාවික හමුදාව - 03 ගුවන් හමුදාව - 03	යුද හමුදාව - 12 නාවික හමුදාව - 03 ගුවන් හමුදාව - 04
7.	ජාත්‍යන්තර මානුෂවාදී නීතිය හා මානව අයිතිවාසිකම් පිළිබඳ මූලික උපදේශක උසස් පාඨමාලාව (කොමිපන් නොලත් නිලධාරී)		යුද හමුදාව - 30 නාවික හමුදාව - 03 ගුවන් හමුදාව - 03	යුද හමුදාව - 23 නාවික හමුදාව - 03 ගුවන් හමුදාව - 03
8.	ජාත්‍යන්තර මානුෂවාදී නීතිය හා මානව අයිතිවාසිකම් පිළිබඳ මූලික උපදේශක උසස් පාඨමාලාව (කොමිපන් නොලත් නිලධාරී)		යුද හමුදාව - 30 නාවික හමුදාව - 03 ගුවන් හමුදාව - 03	යුද හමුදාව - 12 නාවික හමුදාව - 03 ගුවන් හමුදාව - 03
9.	ජාත්‍යන්තර මානුෂවාදී නීතිය හා මානව අයිතිවාසිකම් පිළිබඳ මූලික උපදේශක උසස් පාඨමාලාව (කොමිපන් නොලත් නිලධාරී)		යුද හමුදාව - 30 නාවික හමුදාව - 03 ගුවන් හමුදාව - 03	යුද හමුදාව - 46 නාවික හමුදාව - 03 ගුවන් හමුදාව - 03
එකතුව			3104	2366

8. ඉහත සඳහන් පුහුණු පාඨමාලා වලට අමතරව රෙජිමේන්තු පුහුණු පාසල් වල නිලධාරී සහ සෙසුනිල 4918 ක් පුහුණු කිරීම සඳහා අවශ්‍ය පහසුකම් සපයන ලදී.

9. භාෂා පාඨමාලා.

අ. **සිංහල.** සිංහල, දමිල හා ඉංග්‍රීසි භාෂා පාඨමාලා කුට්ටිගල පොදුසේවා බලකා පුහුණු පාසල, කොත්මලේ භාෂා පුහුණු පාසල, සිංහල භාෂා උපදේශක මධ්‍යස්ථානය හා අනෙකුත් පුහුණු පාසල් මගින් සිදු කිරීම තුළින් භාෂා ඉගෙන ගැනීමේ කැමැත්ත වැඩිදියුණු කිරීමට සමත් විය. සිංහල භාෂා උපදේශක පාඨමාලාව සෙසුනිල 239 දෙනකු වෙනුවෙන්, රත්වැලේ ජාතික ශිෂ්‍ය හට බලකා පුහුණු මධ්‍යස්ථානය මගින් පළමු වරට මෙහෙය වන ලදී.

10. **විශේෂ පාලන මෙහෙයුම් පුහුණුව.** තවතමයෙන් මුදවාගත් ප්‍රදේශවලදී අනුයුක්තව සිටින හටපිරිස් වල යුද හැකියාව වැඩිදියුණු කිරීමේ අරමුණින් විශේෂ පාලන මෙහෙයුම් පුහුණු වැඩසටහන තවදුරටත් සිදු කරන ලදී. විශේෂ පාලන කණ්ඩායම් පුහුණුව නැගෙනහිර ආරක්‍ෂක මූලස්ථානයේ අධීක්‍ෂණය යටතේ විශේෂ බලකාය සහ කොමාන්ඩෝ බලකාය විසින් සිදුකරන ලදී.

11. **විශේෂ ඒකාබද්ධ යුද අභ්‍යාස මෙහෙයුම් දියකාවා මෙහෙයුම.** කොමාන්ඩෝ හා විශේෂ කාර්ය බලකාය විසින් ඔවුන්ගේ හැකියාවන් හා අනෙකුත් සහෝදර සේවාවන් (නාවික හමුදාව සහ ගුවන් හමුදාව) සමග අනන්‍ය අවබෝධය වැඩිකර ගැනීමේ ඒකාබද්ධ අභ්‍යාසයක මෙහෙයුම් හැකියාව වර්ධනය කරගැනීමේ අරමුණින් මෙම මෙහෙයුම් මෙහෙයවන ලදී.

අ. එම අභ්‍යාසය සවිස්තරාත්මකව පහත පරිදි වේ.

(1) **කමාන්ඩෝ බලසේනාව**

- (අ) සංයුතිය - නිලධාරී 20 හා සෙසුනිල 1244.
- (ආ) කාලසීමාව - දින 10 (නොවැම්බර් 19 - නොවැම්බර් 29)
- (ඇ) ප්‍රදේශය - සිලාවතුර/මොල්ලිකුලම් මුහුදුබඩ ප්‍රදේශය සහ විල්පත්තු කැලෑ ප්‍රදේශය.

(2) **විශේෂ බලකා බලසේනාව**

- (අ) සංයුතිය - නිලධාරී 42 හා සෙසුනිල 602.
- (ආ) කාලසීමාව - දින 10 (නොවැම්බර් 19 - නොවැම්බර් 29)
- (ඇ) ප්‍රදේශය - සිලාවතුර/මොල්ලිකුලම් මුහුදුබඩ ප්‍රදේශය සහ විල්පත්තු කැලෑ ප්‍රදේශය.

12. **වාර්ෂික අවි පුහුණු පාඨමාලාව.** සියලුම බලකණ විසින් 2010 වර්ෂයට නියමිත වාර්ෂික අවි පුහුණු පාඨමාලා සම්පූර්ණ කරන ලදී.

13. **යුද ශාරීරික යෝග්‍යතා පරීක්ෂණය හා ශාරීරික යෝග්‍යතා පරීක්ෂණය.** විශේෂ බලකා මූලස්ථාන, සේනාංක මූලස්ථාන, බලසේනාංක මූලස්ථාන, බලකණ හා ඒකක මට්ටමින් මෙම පරීක්ෂණ සම්පූර්ණ කරන ලදී.

14. **ආරක්‍ෂක සේවා අණ හා මාණ්ඩලික විද්‍යාලය.** 2010 දෙසැම්බර් 13 දින පාඨමාලා අංක 04 යුද හමුදා නිලධාරී 47ක් විසින් සම්පූර්ණ කරන ලදී. ඔවුන් අධ්‍යාපන වාරිකා සඳහා ඉන්දියාව, ඉන්දුනීසියාව, මැලේසියාව හා පකිස්ථානය යන රටවල් සඳහා පිටත්ව ගිය අතර, එම අවස්ථාවට විද්‍යාලීය ආඥාපත්‍රමා, ප්‍රධාන උපදේශක තුමන්, බ්‍රිගේඩියර් සම්බන්ධීකරණ හ අනෙකුත් මාණ්ඩලික නිලධාරීන්ද සහභාගී විය. 2011 වර්ෂයේ පැවැත්වීමට නියමිත පාඨමාලා අංක 05 සඳහා ශ්‍රී ලංකා යුද හමුදාවට ඇබැර්තු 48 ක් ප්‍රදානය කරන ලදී.

15. ආරක්‍ෂක සේවා අණ හා මාණ්ඩලික විද්‍යාලයේ පාඨමාලා අංක 02 හැදෑරූ නිලධාරීන් 06 දෙනකු ඇමරිකා එක්සත් ජනපදය, චීනය, තේපාලය, බංග්ලාදේශය, ඉන්දියාව හා පකිස්ථානයේ මාණ්ඩලික පාඨමාලා හැදෑරීමට අවස්ථා හිමි කර ගන්නා ලදී.

16. **විභාග.** පහත සඳහන් විභාග 2010 වසරේදී මෙහෙයවන ලද අතර දීර්ඝ කාලයකට පසුව ඉංග්‍රීසි භාෂා ප්‍රශ්නපත්‍රය මෙම වසරේදී හඳුන්වා දුනි. සාරාංශගත ප්‍රතිඵල විස්තරය පහත පරිදි වේ.

අ. 2011 වර්ෂය සඳහා මාණ්ඩලික විද්‍යාලයේ තෝරාගැනීමේ විභාගය (2010 ජූනි 28 දින සිට 2010 ජූලි 02 දින දක්වා මෙහෙයවන ලදී).

ආ. **ලුතින්න් සිට කපිත්න් දක්වා නිල උසස් කිරීම (නිත්‍ය) - 2010**

අනු අංකය	පෙනීසිටි සංඛ්‍යාව	සමත් සංඛ්‍යාව	අසමත් සංඛ්‍යාව	සමත් ප්‍රතිශතය
1.	764	172	592	22.5%

ඇ. කපිතන් සිට මේජර් දක්වා නිල උසස් කිරීම (නිත්‍ය) - 2010

අනු අංකය	පෙනීසිටි සංඛ්‍යාව	සමත් සංඛ්‍යාව	අසමත් සංඛ්‍යාව	සමත් ප්‍රතිශතය
1.	430	125	305	29.1%

ඈ. ලුතිනන් සිට මේජර් දක්වා නිල උසස් කිරීම (ස්වේච්ඡා) - 2010

අනු අංකය	පෙනීසිටි සංඛ්‍යාව	සමත් සංඛ්‍යාව	අසමත් සංඛ්‍යාව	සමත් ප්‍රතිශතය
1.	442	39	403	8.8%

ඉ. කපිතන් සිට මේජර් දක්වා නිල උසස් කිරීම (ස්වේච්ඡා) - 2010

අනු අංකය	පෙනීසිටි සංඛ්‍යාව	සමත් සංඛ්‍යාව	අසමත් සංඛ්‍යාව	සමත් ප්‍රතිශතය
1.	102	40	62	39.2%

17. නිලධාරීන්ගේ අසමත්වීමේ ප්‍රතිශතය නිරීක්ෂණය කිරීමෙන් අනතුරුව ඉහත සඳහන් කරන ලද විභාග සඳහා මුහුණ දීමට ප්‍රථම අධ්‍යාපන වැඩසටහන් මෙහෙයවීමට සියළු ස්ථාන වලට උපදෙස් දෙන ලදී.

හමුදාමය නොවන පුහුණු වැඩසටහන්

18. **හමුදාමය නොවන පුහුණු වැඩසටහන්.** 2010 වර්ෂය තුළදී දිපව්‍යාප්ත විවිධ සිවිල් පුහුණු මධ්‍යස්ථාන මගින් පවත්වනු ලබන හමුදාමය නොවන පාඨමාලා හැදෑරීම සඳහා නිලධාරීන් 587 කට හා සෙසුනිල 571 දෙනකු සඳහා, මානව සම්පත් කළමනාකරණය, ජාත්‍යන්තර සබඳතා, තොරතුරු තාක්ෂණය, මානව අයිතිවාසිකම්, මනෝ විද්‍යාව හා උපදේශනය, වෘත්තීය පුහුණුව, ගැටුම් නිරාකරණය කිරීම, සාමසාධක අධ්‍යාපනය, හදිසි ආපදා කළමනාකරණය, ජාත්‍යන්තර වෙළඳාම හා ප්‍රවාහනය සහ ඉංග්‍රීසි භාෂාව වැනි ක්ෂේත්‍රවල දැනුම වර්ධනය කර ගැනීමේ අරමුණින් අවස්ථාවන් දෙන ලදී. මේ සඳහා රු: 14,834,521.85 ක මුදලක් වියදම් කරන ලදී. තවද නිලධාරීන් 64 ක් සහ සෙසුනිල 121 ක් විවිධ අධ්‍යාපන ආයතන මගින් නොමිලේ පැවැත්වූ විවිධ සම්මන්ත්‍රණ, වැඩමුදු හා සමුදු සඳහා සහභාගී කරවන ලදී.

විදේශීය පුහුණු පාඨමාලා

19. **පාඨමාලා / සංචාර / සමුළු / සම්මන්ත්‍රණ / යුද අභ්‍යාස.** නිලධාරීන් අතර විදේශ පාඨමාලා, සංචාර, සමුළු, සම්මන්ත්‍රණ හා යුද අභ්‍යාස බෙදිගිය ආකාරය පහත පරිදි වේ.

ඈ. **විදේශීය සංචාර, සමුළු, සම්මන්ත්‍රණ සහ යුද අභ්‍යාස සඳහා සහභාගීත්වය**

අනු අංකය	රට	නිලධාරී		මුළු ගණන
		ලුතිනන් කපිතන් හා ඉන් ඉහල	මේජර් හා ඉන් පහල	
(අ)	(ආ)	(ඇ)	(ඈ)	(ඉ)
1.	මිසිට්‍රිලියාව	02	01	03
2.	බංගලාදේශය	04	-	04
3.	චීනය	02	02	04
4.	ඉන්දියාව	02	-	02
5.	කොලොම්බියාව	01	01	02
6.	ජපානය	02	-	02
7.	කොරියාව	03	01	04
8.	මැලේසියාව	03	02	05

සීමාන්විතයි

(අ)	(ආ)	(ඇ)	(ඈ)	(ඉ)
9.	තෝපාලය	07	01	08
10.	ජර්මනිය	01	-	01
11.	පිලිපීනය	01	-	01
12.	සිංගප්පූරුව	11	-	11
13.	තායිලන්තය	02	01	03
14.	ජෝර්දානය	02	-	02
15.	ඇමෙරිකා එක්සත් ජනපදය	10	-	10
16.	කතාර්	02	-	02
17.	ලාඕසය	02	-	02
18.	ඉන්දුනීසියාව	06	-	06
19.	ඕස්ට්‍රේලියාව	01	-	01
20.	බ්‍රසීලය	01	-	01
21.	මෝල්ඩිවුස්	03	-	03
22.	වියට්නාමය	01	-	01
23.	විලී රාජ්‍යය	05	-	05
24.	ග්‍රීසිය	02	-	02
25.	ස්විට්සර්ලන්තය	03	-	03
එකතුව		79	09	88

ආ. විදේශ පාඨමාලා

අනු අංකය	රට	නිලධාරී		එකතුව	සෙසුනිල
		ලිහිත ක්‍රමය හා ඉන් ඉහල	මිඡර් හා ඉන් පහල කෙටි නිලධාරීන්ද ඇතුළුව		
1.	බංගලාදේශය	06	53	59	-
2.	චීනය	02	26	28	01
3.	ඉන්දියාව	28	353	381	330
4.	මැලේසියාව	-	04	04	-
5.	තෝපාලය	-	01	01	-
6.	පසික්ඛානය	-	67	67	11
7.	ජෝර්දානය	01	-	01	-
8.	ස්විට්සර්ලන්තය	02	-	02	-
එකතුව		39	504	543	342

20. එක්සත් ජාතීන්ගේ පාඨමාලා / සමුළු / සම්මන්ත්‍රණ. එක්සත් ජාතීන්ගේ පාඨමාලා සමුළු හා සම්මන්ත්‍රණවල සාරාංශගත විස්තරය පහත පරිදි වේ.

ඇ. එක්සත් ජාතීන්ගේ පාඨමාලා / සමුළු / සම්මන්ත්‍රණ - නිලධාරී

අනු අංකය	රට	නිලධාරී		එකතුව
		ලිහිත ක්‍රමය හා ඉන් ඉහල	මිඡර් හා ඉන් පහල කෙටි නිලධාරීන්ද ඇතුළුව	
(අ)	(ආ)	(ඇ)	(ඈ)	(ඉ)
1.	ඉන්දියාව	01	01	02
2.	මැලේසියාව	01	02	03
එකතුව		02	03	05

සපුරාගත් ඉලක්කයන්

21. මෙම අධ්‍යක්ෂ මණ්ඩලය විසින් වර්ෂය තුළ සපුරාගන්නා ලද ඉලක්කයන් පහත පරිදි වේ.
- අ. ඉංග්‍රීසි භාෂාවේ සාක්ෂරතාවය වැඩි කිරීමේ අරමුණින් ඉංග්‍රීසි භාෂාව නිලධාරී නිල උසස් කිරීමේ විභාගය සඳහා නැවත හඳුන්වා දෙන ලදී.
 - ආ. ශ්‍රී ලංකා යුද හමුදාව යටතේ ප්‍රථම වරට විශේෂ යුද හමුදා පුහුණුව ලබාදෙන ලදී.
 - ඇ. මහා පරිමාණයේ දියකාව ක්ෂේත්‍ර යුද අභ්‍යාසය සහෝදර සේවාවන් හා එකතුවෙන් සාර්ථකව ප්‍රථම වරට මෙහෙයවන ලදී.
 - ඈ. දිවයින පුරාම ඉංග්‍රීසි භාෂා ප්‍රවීණතා වර්ධන වැඩසටහන මෙහෙයවන ලදී.
 - ඉ. සෙසු නිලයන්ගේ හෝ හැකියාව වර්ධනය කිරීමේ අරමුණින් ජාතික ශිෂ්‍යභය බලකාය තුළින් සිංහල හෝ උපදේශකවරුන් පුහුණු කරන ලදී.
 - ඊ. ශ්‍රී ලංකා යුද හමුදා විද්‍යාපීඨය මගින් ජ්‍යෙෂ්ඨ කොමිෂන් නොලත් නිලධාරීන් 180 දෙනෙකු සඳහා සරඹ පුහුණුව ලබාදුන් අතර අම්පාර සටහන් පුහුණු පාසලෙන් කොමිෂන් නොලත් ජ්‍යෙෂ්ඨ නිලධාරීන් 600 දෙනෙකු සරඹ උපදේශකවරුන් වශයෙන් පුහුණු කරන ලදී.
 - ඊ. ක්‍රියාන්විත කටයුතු හේතුවෙන් බලඇණි පුහුණුවීම් මෙහෙයවීම සඳහා බලපෑම් ඇතිවූ බැවින් සේනාංක මට්ටමින් 2011 වර්ෂයේ සිට බලඇණි පුහුණු මෙහෙයවීමට අවශ්‍ය කටයුතු සංවිධානය කරන ලදී.
 - උ. විශේෂ තරුණ නිලධාරී පාඨමාලාව කොමිෂන් ලත් ක්ෂේත්‍ර නිලධාරීන් වෙනුවෙන් මෙහෙයවන ලදී. මෙහි පළමු කණ්ඩායමෙන් නිලධාරී 592ක් සහභාගී වූ අතර දෙවන කණ්ඩායමේ පුහුණුව 2011.02.13 දින ආරම්භ කිරීමට නියමිතව ඇත.

මූල්‍ය විස්තරය

22. 2010 වසරේ සාරාංශගත මූල්‍ය විස්තරය පහත පරිදි වේ.

අනු අංකය	විස්තරය	මූල ප්‍රතිපාදන	මූල වියදම	ඉතිරි ප්‍රතිපතනය	විශේෂ කාර්යයන්
(අ)	(ආ)	(ඇ)	(ඈ)	(ඉ)	(ඊ)
සුභරාවර්ථන වැය ශීර්ෂය					
1.	පුහුණු/විග්‍රහ පට ප්‍රකාශන ද්‍රව්‍ය 222-01-02-1205 (XIV)	13,725,000.00	13,725,000.00	-	-
2.	විශේෂ අභ්‍යාස හා නිල උසස් කිරීමේ විභාගය 222-01-01-1405 (XII)	156,764.00	156,764.00	-	-
3.	පුහුණු තොග ගබඩාව 222-01-02-1405 (XII)	7,369,450.00	7,368,670.00	780.00	-
4.	පුහුණු අභ්‍යාස දීමනාව 222-01-01-1405 (XV)	16,900,100.00	16,844,909.22	55,190.78	-
මූලධන වැය ශීර්ෂය					
6.	දේශීය පුහුණුව	15,800,000.00	15,773,421.88	26,578.12	යුහමු/පු/පුහුණු/60/15 (201) හා 2010.12.14 දිනැති ලිපිය.
7.	විශේෂ පුහුණුව	28,640,844.70	28,068,167.05	572,677.65	-

නිර්දේශ

23. මෙම වසර තුළ ලබාගත් අත්දැකීම් තුළින් පහත සඳහන් නිර්දේශ සකස් කරන ලදී.

අ. **ආයතන ව්‍යුහය.** අනාගත අභියෝගවලට ගැලපෙන අයුරින් මෙම අධ්‍යක්ෂ මණ්ඩලයේ ආයතන ව්‍යුහය සකස්විය යුතුය. ඒ තුළින් සාමකාමී කාලය තුළ ශ්‍රී ලංකා යුද හමුදාව සතු විය යුතු වෘත්තීය නිපුණතාවය පවත්වාගෙන යාමට හැකිවනු ඇත. තවද ප්‍රමාණවත් කාර්ය මණ්ඩලයකින් යුතු නව අංශයක් මෙම සංස්ථාවට එකතු කළ යුතුය. ඒ සඳහා නිලධාරීන්ගෙන් යුත් මණ්ඩලයක් මගින් සංස්ථාව අධ්‍යයනය කිරීම සුදුසු බව නිර්දේශ කරනු ලබයි.

අ. **හමුදාමය තොරතුරු පාඨමාලා**

- (1) ඉංග්‍රීසි භාෂා පාඨමාලා, ආපදා කළමනාකරණ පාඨමාලා, මානව සම්පත් කළමනාකරණ පාඨමාලා හා තොරතුරු තාක්ෂණ පාඨමාලා සඳහා ඉල්ලුම වැඩි විය. එම නිසා පාඨමාලා හැදෑරීම සඳහා අතිරේක අවස්ථාවන් ලබාගැනීමට අවශ්‍ය කටයුතු සංවිධානය කරන ලදී.
- (2) අවුරුදු 20ක සේවා කාලය නිමකර විශ්‍රාම ගැනීමට සිටින නිලධාරීන් සඳහා කළමනාකරණ ක්ෂේත්‍රයේ ඩිප්ලෝමා සහ උපාධි පාඨමාලා හැදෑරීම සඳහා අවස්ථාව ලබාදිය යුතුය.
- (3) වෘත්තීය පුහුණු පාඨමාලා සහ තොරතුරු තාක්ෂණ පාඨමාලා හැදෑරීම සඳහා සෙසුනිලයින් විශ්‍රාම ගැනීමට ප්‍රථම වැඩි අවස්ථාවන් සලසාදෙන ලදී.
- (4) ගෘහස්ථ ඉගෙනීමේ වැඩසටහන් නිලධාරීන්ට සහ සෙසුනිලයින්ට හඳුන්වා දිය යුතුය. මන්ද යත් පාඨමාලා කාලය තුළ විවිධ අවශ්‍යතා මත විවිධ ස්ථානවලට ඔවුන් මාරුකර යැවිය හැකි බැවිනි.

ඇ. **හමුදාමය පාඨමාලා.**

- (1) පහත සඳහන් පාඨමාලා හැර අනෙකුත් පාඨමාලා සඳහා සහභාගිවීමේ අඩුවක් 2010 වර්ෂයේදී නිරීක්ෂණය කිරීමට හැකි විය.
 - (අ) සරඹ උපදේශක පාඨමාලා.
 - (ආ) ටියුරු පාඨමාලා.
 - (ඇ) ලිපිකරු පාඨමාලා.
 - (ඈ) කණිප්ප් උපදේශක පාඨමාලා.
 - (ඉ) සහාය ශාරීරික පුහුණු උපදේශක පාඨමාලා.
 - (ඊ) පුරෝගාමී ප්‍රතිප්‍රහාර පාඨමාලා.

(2) එම හේතුව නිසා ඒ ඒ යුද හමුදා මූලස්ථාන දැනුවත් කිරීම තුළින් හමුදාමය පුහුණු පාඨමාලා සඳහා සෙසුනිලයින් නම් කිරීමට දිරිගන්වන ලදී.

(ඈ) **විදේශීය පාඨමාලා.**

(1) ශ්‍රී ලංකා යුද හමුදාවේ ව්‍යාප්තියත් සමග විදේශීය පාඨමාලා හැදෑරීමේ අවස්ථාව ලබාගැනීම සඳහා උපරිම උත්සාහක් දැරිය. නමුත් ඒ සඳහා ලැබුණු අවස්ථාව බලාපොරොත්තු වූ අවස්ථාවන්ට වඩා අඩුය. එම නිසා ඒ සඳහා වගකිවයුතු අධිකාරීන් සමග සාකච්ඡා කොට අතිරේක ඇබැරිතු සංඛ්‍යාවක් ලබාගැනීම නිර්දේශ කරනු ලබයි.

(ඉ) **ප්‍රකාශන අංශය.**

(1) මෙම අංශයේ රාජකාරිවල කාර්යක්ෂමතාවය වැඩිකිරීම සඳහා පහත සඳහන් අත්‍යවශ්‍ය යන්ත්‍ර මිලදීගත යුතුව ඇත.

සීමාන්විතයි

අනු අංකය	යන්ත්‍රය පිළිබඳ විස්තරය	විශේෂීකරණය	අවශ්‍යතාවය
1.	වර්ණ ජායා පිටපත් මුද්‍රණ යන්ත්‍ර - 01	අතුරු මුහුණත සහිත නවීන වර්ගයේ යන්ත්‍රයක්	වර්ණ ජායා පිටපත් මුද්‍රණය සඳහා ඇති අවශ්‍යතා සපුරාලීමට
2.	අධිබලැති කලසුදු ජායා පිටපත් මුද්‍රණ යන්ත්‍ර - 01	නවීන වර්ගයේ යන්ත්‍රයක්	ජායා පිටපත් මුද්‍රණය සඳහා ඇති අවශ්‍යතා සපුරාලීමට
3.	අධිබලැති ලැමිනෝටින් යන්ත්‍ර - 01	නවීන වර්ගයේ යන්ත්‍රයක්	ලැමිනෝටින් අවශ්‍යතා සපුරාලීමට

(ඊ) විධියේ අංශය.

(1) මෙම අංශය සඳහා අවශ්‍ය පහසුකම් ලබාගතහොත් ජායාරූප මුද්‍රණය සඳහා ශ්‍රී ලංකා යුද හමුදාව විසින් දරණ වියදම අවම කර ගැනීමට හැකියාව ලැබෙනු ඇත. තවද මෙමගින් යුද හමුදා ජායාරූපවල ආරක්‍ෂාව සහ රහස්‍යභාවයද ආරක්‍ෂා වනු ඇත.

(2) විධියේ අංශය සඳහා පහත සඳහන් උපකරණ මිලදී ගැනීම තුළින් එයට පැවරූ රාජකාරි ඉටුකිරීමේදී උපරිම කාර්යක්ෂමතාවයක් ලබාගත හැක.

අනු අංකය	උපකරණ	ප්‍රමාණය	අවශ්‍යතාවය
1.	විධියේ ලයිට් - ඩීසී	01	විධියේ රාජකාරි ඉටුකිරීම සඳහා
2.	විධියේ ලයිට් - ජීසී	03	
3.	15 ජීවී විධියේ මොනිටර	03	
4.	ජීවී මික්පට්	01	
5.	විධියේ වියලිකෝප ආරෝපකය	02	
6.	කුඩා ඩීවී රෙකෝඩරය	01	ජායාරූපකරණ රාජකාරි සඳහා
7.	කුඩා ඩිජිටල් විධියේ කැමරා	01	
8.	ස්කෑන් යන්ත්‍ර	01	
9.	කුඩා රසායනාගාර	01	
10.	පරිගණක	01	
11.	ඩිජිටල් ස්ටුඩියෝ කැමරා	01	

(උ) අන්තර්ජාල පහසුකම් සපයන අංශය.

(1) යුද හමුදා පුස්තකාලය තුළ අන්තර්ජාල පහසුකම් සපයන අංශයක් ස්ථාපිත කිරීම තුළින් නිලධාරීන්ට සහ සෙසුනිලියන්ට ලොවවටා තොරතුරු දැනගැනීමේ හැකියාව වර්ධනය කරනු ඇත. ඒ තුළින් විශාල දැනුම් සම්භාරයක් ලබාගැනීමට මෙන්ම සන්නිවේදන අවශ්‍යතාද වඩා කාර්යක්ෂම වනු ඇත.

(2) පහත සඳහන් උපකරණයක් මිලදී ගැනීම තුළින් යුද හමුදා පුස්තකාලය තුළ එවැනි අංශයක් ස්ථාපිත කිරීමේ හැකියාව ලැබෙනු ඇත.

සීමාන්විතයි

අනු අංකය	උපකරණ	ප්‍රමාණය
(අ)	(ආ)	(ඇ)
1.	පුද්ගලික පරිගණක	05
2.	නිර්බාධක බලසැපයුම් යන්ත්‍ර	05
3.	ලෙසර් මුද්‍රණ යන්ත්‍ර	01
4.	ස්කෑනර් යන්ත්‍ර	01
5.	ආර්ථේ 45 සම්බන්ධක	20
6.	සිප්ට් 5 ජාල රූහැන්	මීටර් 100
7.	රවුටර් (4 පෝර්ට්)	01
8.	ස්විච් (8 පෝර්ට්)	01
9.	හෙඩ් පෝන් (මයික්‍රොපෝන් සමග)	07
10.	වෙබ් කැමරා	07
11.	පරිගණක මේස	05
12.	පරිගණක පුටු	05

සැලසුම් අධ්‍යක්ෂ මණ්ඩලය

හැඳින්වීම

1. 2010 වර්ෂයේදී ශ්‍රී ලංකා යුද්ධ හමුදාවේ සංග්‍රාමික ඵලදායිතාවය නිසි අයුරු පවත්නාගෙන යාම සඳහා සැලසුම් අම වෙනත් ඉදිරි සැලසුම්කරණය හා සංග්‍රාමික අවි මිලදී ගැනීම ක්‍රමවත් කරන ලද පුහුණු කටයුතු සඳහා අත්‍යවශ්‍ය සංග්‍රාමික උපකරණ මිලදී ගැනීම හා යුද්ධ හමුදා මිලදී ගැනීම් නිර්ණය කිරීම සඳහා වැඩි අවධානයක් මෙම අධ්‍යක්ෂ මණ්ඩලය වෙතින් යොමු කරනු ලබයි. මෙම වර්ෂය තුළ මෙම අධ්‍යක්ෂ මණ්ඩලය විසින් පර්යේශන හා සංවර්ධන කටයුතු සඳහාද විදේශීය පුහුණු කටයුතු සම්බන්ධීකරණය සහ සංවිධානයද යුද හමුදාවට උපකරණ සපයන ආයතන හා සම්බන්ධව නවීන උපකරණ පිළිබඳ ආදර්ශන ඉදිරිපත් කිරීම, සංවිධානය සහ සම්බන්ධීකරණයද සිදුකරන ලදී. තවද මෙම අධ්‍යක්ෂ මණ්ඩලය සඳහා වෙන්කරන ලද වාර්ෂික අරමුදල් කාර්යක්ෂමව කළමනාකරණ කර භාවිතා කරන ලදී.

වගකීම්

2. සැලසුම් ඉදිරිපත් කිරීම, පරිපාලන සහ හටකාර්ය සම්පාදන කටයුතු.

කාර්යභාරය

3. සැලසුම් අධ්‍යක්ෂ මණ්ඩලයේ ප්‍රමුඛතම කාර්යය වනුයේ පහත සඳහන් අංශ වලදී සංග්‍රාමික කළමනාකරණය උදෙසා සැලසුම් සැපයීම කිරීමට යුද හමුදාධිපතිතුමන්ට සහය දැක්වීමට සිදුකරනු ලබන කාර්යය පහත සඳහන් පරිදි වේ.

- අ. සංග්‍රාමික උපකරණ සැලසුම්කරණය සහ උපර්ජනය.
- ආ. සංග්‍රාමික උපකරණ සැලසුම්කරණය සහ උපර්ජනය වෙනුවෙන් මූල්‍යමය යෙදවීම.
- ඇ. පර්යේශණ හා සංවර්ධනය සඳහා සම්බන්ධීකරණය.
- ඈ. විදේශ සංචාරයන් සැලසුම් කිරීම සහ සම්බන්ධීකරණය/නව උපකරණ සහ මිලදී ගැනීම් සම්බන්ධයෙන් පුහුණුව.
- ඉ. යුද හමුදාධිපතිතුමාගේ අධීක්ෂණය යටතේ වෙනත් සැලසුම් ක්‍රියා මාර්ග.

මූල්‍යමය තොරතුරු

4. 2010 වර්ෂය සඳහා අයවැය මගින් ලබාදෙන ලද වියදම් සාරාංශය පහත සඳහන් පරිදි වේ: (2010 නොවැම්බර් මස 31 වන දින දක්වා)

- අ. **මූලධන වැයශීර්ෂය:** අවි ආයුධ උපකරණ ‘ඒ’ වාහන, ‘ඒ’ වාහන පුනරුත්ථාපනය.
 - (1) වියදම රු: 345,037,673.80
 - (2) බැඳීම් රු: 231,608,166.90
 - එකතුව රු: 576,645,840.70
- ආ. **පුනරාවර්ථන වැය ශීර්ෂය:** ‘ඒ’ වාහන අමතර කොටස්, කාලතුවක්කු, තුවක්කු දරාගෙන යන වාහන අමතර කොටස් කුඩා අවි අමතර කොටස් පුපුරණ ද්‍රව්‍ය, පර්යේෂන හා සංවර්ධන.
 - (1) වියදම රු: 230,770,965.10
 - (2) බැඳීම් රු: 36,218,924.14
 - එකතුව රු: 266,989,889.20

සීමාන්විතයි

ඇ.	ප්‍රසම්පාදන වීනය නොරික්කෝ ප්‍රසම්පාදන	- රු: 752,696.18
ඈ.	ප්‍රසම්පාදන බල්ගේරියා (මිමි 30 පතරොම)	- රු: 10,602,603.00
ඉ.	ප්‍රසම්පාදන පකිස්ථාන (එස්එම්පී එම්පී5 මිමි 9 x 19 අවි)	- රු: 1,329,480.00
ඊ.	ප්‍රසම්පාදන ඊශ්‍රායල් උපි එස්එම්පී පතරොම ගැබ එකතුව	- රු: 1,821,941.55 - රු: 14,506,720.00

විදේශීය පුහුණුව:

5. මෙම වර්ෂය තුළදී නිලධාරීන් 02ක් සහ සෙසුනිලයින් 03 දෙනකු ඇමෙරිකා එක්සත් ජනපදයේ පැවැත්වූ ඩිප්ටල් සුඤ්ජන තරංග විකිරණ ලීන්ක් වලට සමගාමීව පුහුණුව සඳහා සහභාගී කරවන ලදී.

මනෝ විද්‍යා මෙහෙයුම් අධ්‍යක්ෂ මණ්ඩලය

හැඳින්වීම

1. මනෝ විද්‍යා මෙහෙයුම් අධ්‍යක්ෂ මණ්ඩලය විසින් වාර්ෂිකව නිලධාරීන් සඳහා පාඨමාලාවන් 02ක්ද සෙසුනිලයින් සඳහා පාඨමාලා 02ක්ද නිලධාරීන් සඳහා සිවිල් කටයුතු පාඨමාලා 01ක්ද අන්තරාදායක ඖෂධ වලින් වැළකී සිටීමේ වැඩසටහන් මෙහෙයවනු ලබයි. ඊට අමතරව තුලින් විද්‍යුත් හා මුද්‍රිත මාධ්‍ය මගින් සිවිල් ජනතාව දැනුවත් කිරීමේ අරමුණින් පහත සඳහන් මනෝ විද්‍යාත්මක අංශ දෙයත් කිරීම සිදුකරන ලදී. මීට අමතරව වාර්ෂිකව රණවිරුවා සගරාව ප්‍රකාශයට පත් කිරීමද මෙම අධ්‍යක්ෂ මණ්ඩලයේ වගකීමකි. පහත සඳහන් යුද හමුදා ස්ථානවල මනෝවිද්‍යාත්මක මෙයෙහුම් අංශ ස්ථාපිත කරන ලදී.

- අ. ආරක්ෂක සේනා මූලස්ථාන - යාපනය, බටහිර, නැගෙනහිර හා කිලිනොච්චිය.
- ආ. සේනාංක මූලස්ථාන - 22, 23, 51, 52, 53, 55 සහ 56

වගකීම්

2. මනෝ විද්‍යාත්මක මෙහෙයුම් උපාය මාර්ග පිළිබඳව සැලසුම් හා සම්බන්ධීකරණය කිරීම මෙන්ම ශ්‍රී ලංකා යුද්ධ හමුදාවේ මනෝ විද්‍යාත්මක මෙහෙයුම් දෙයත් කිරීම ප්‍රධාන වගකීම වේ.

කාර්යභාරය

3. මෙම අධ්‍යක්ෂ මණ්ඩලයේ කාර්යභාරයන් පහත සඳහන් පරිදි වේ.

- අ. සිවිල් ජනතාවගේ විශ්වාසය දිනාගැනීම හා සහයෝගය ලබාගැනීම තුලින් සිවිල් ජනතාව සතුරා කෙරෙහි නැඹුරුවීම වලක්වාලීම සඳහා වූ අධීක්ෂණාත්මක ක්‍රියාවලින් සිදුකිරීම.
- ආ. සතුරාගේ විත්ත දෛර්ය පහත් මට්ටමකට ගෙන ඒම තුලින් ඔවුන් යුද හමුදාව කෙරෙහි නැඹුරු කිරීම හා සතුරු පක්ෂය හැර යාමට කටයුතු සිදුකිරීම.
- ඇ. යුද්ධ හමුදා සමාජිකයන්ගේ විත්ත දෛර්ය නැංවීම.

කාර්යයන්

4. මෙම අධ්‍යක්ෂ මණ්ඩලයේ කාර්යයන් පහත සඳහන් පරිදි වේ.

- අ. මනෝවිද්‍යා මෙහෙයුම් ප්‍රතිපත්ති සකස් කිරීම.
- ආ. උපරිම ප්‍රතිඵල ලබාකරවනු වස් සේනාංක/බලසේනාවන්ට අයත් ඒකක/උප ඒකක හා මවිමේ අංශයන්හි මනෝවිද්‍යා මෙහෙයුම් කාර්යක්ෂම කිරීම හා කළමනාකරණය.
- ඇ. සතුරු පක්ෂය ඉලක්ක කරගත් මනෝවිද්‍යා මෙහෙයුම් දෙයත් කිරීම.
- ඈ. සතුරාගේ බොරු ප්‍රචාරයන් හා නොමග යවන ආකාරයේ ක්‍රියාකාරකම් නිශේධ කිරීම ඇතුළු ප්‍රති මනෝවිද්‍යා මෙහෙයුම් ක්‍රියාත්මක කිරීම.
- ඉ. යුද හමුදා බුද්ධි අධ්‍යක්ෂ මණ්ඩලයේ සම්බන්ධතාවයෙන් සම්පූර්ණයෙන් බලාත්මක කිරීම.
- ඊ. හමුදාවේ සාමාජිකයින් දිරිමත් කිරීම. ඔවුන්ගේ මානසික මට්ටම, හදිසි අවස්ථාවන්ට මුහුණදීම සහ ඔවුන්ගේ සටන් ක්‍රියාවලිය පවත්වා ගැනීම සඳහා හමුදාව සම්පූර්ණයෙන් කාර්යගුරු ලෙස තබා ගැනීම.

සීමාන්විතයි

උ. හමුදාවේ ඇති මනෝමය මෙහෙයුම් වල ඇති සියලුම ක්‍රියාකාරකම්, ජාතික ප්‍රතිපත්ති රාමුවක් තුළ සිට කිරීමට හැකිවන පරිදි සැලසුම් කිරීම.

ඌ. විවිධ අවශ්‍යතාවයන්ට ගැලපෙන පරිදි වැඩසටහන් නිර්මාණය කිරීමට සහ උපායශීලී මනෝවිද්‍යාත්මක ක්‍රියාන්විත සැලසුම් සංවිධානය කිරීම.

එ. වෙනත් මනෝවිද්‍යාත්මක මෙහෙයුම් සඳහා විවිධ ආයතනවලින් අවශ්‍ය සහාය ලබාගැනීම හා සහයෝගයකින් යුතුව කටයුතු කිරීම.

වාර්ෂික කාර්ය සාධනය

5. ක්‍රියාන්විත භූමියේ මනෝවිද්‍යා ක්‍රියාන්විත මෙහෙයවීම මුළු ලෝකයේ යුද හමුදා විසින් පිළිගත් වඩාත් සාර්ථක යුධෝපක්‍රමයකි. මෙම තත්ත්වය කෙරෙහි සංවිධාන විසින් ක්‍රමිකව පිළිගත් අතර, වර්තමානය වන විට මනෝවිද්‍යාත්මක මෙහෙයුම් සඳහා ඇති ඉල්ලුම වැඩි වී ඇත. ඒ නිසා අතිරේක මූල්‍ය ප්‍රතිපාදන වෙන් කිරීම තුළින් මෙම කටයුතු වඩා පුළුල් කිරීමට හැකි වනු ඇත.

සපුරාගත් ඉලක්කයන්

6. සිවිල් වැසියන් හා සොල්දාදුවන් විද්‍යුත් හා මූදුන මාධ්‍ය මගින් දැනුවත් කිරීමේ වැඩසටහන් ක්‍රියාත්මක කිරීම තුළින් මෙම අධ්‍යක්ෂ මණ්ඩලයට හා එහි ඉදිරිපෙළ මනෝවිද්‍යා මෙහෙයුම් කාර්යාල මගින් මනෝවිද්‍යා මෙහෙයුම් දියත් කිරීමට හැකි විය.

7. පළාලි වල ස්ථාපිත විකාශන මධ්‍යස්ථානය මගින් දිනපතා පුවත් විස්තර යවන ලදී. තවද විවිධ කොට්ඨාශ ඉලක්ක කර ගනිමින් විශේෂ වැඩසටහන් විකාශනය කරන ලදී.

8. ඒ ඒ අවස්ථාවට අනතුරුව පෝස්ටර් හා පත්‍රිකා නිර්මාණය කර මූදුන කරන ඒ ඒ ජන කොට්ඨාශ ඉලක්ක ගත කරගනිමින් එකි පෝස්ටර් හා පත්‍රිකා ත්‍රිවිධ භාෂාවෙන්ම මූදුණය කොට බෙදාහරින ලදී.

9. මෙම අධ්‍යක්ෂ මණ්ඩලයේ ප්‍රධාන වගකීමක් වන්නේ මාසික 'රණවිරුවා' නිර්මාණය, සංස්කරණය, මූදුණය එහි පිටපත් 9000ක් බෙදා හැරීමයි.

මූල්‍යමය විස්තරය

10. වාර්ෂික මූල්‍ය ප්‍රතිපාදන පහත සඳහන් පරිදි වේ:

අ.	<u>වැය ශීර්ෂය 222-01-3-1405 (xvii).</u>	
	(1) වාර්ෂික ප්‍රතිපාදන - 2010	රු. 3,884,000.00
	(2) වියදම	රු. 5,713,556.13
	ඉතිරිය	<u>රු. -1,829,556.13</u>
ආ.	<u>සුලු මුදල්.</u>	
	(1) වෙන්කරන ලද මුදල	රු. 10,000.00
	(2) වියදම	රු. 10,000.00
	ඉතිරිය	රු. -
ඇ.	<u>පුහුණු අභ්‍යාස දීමනා.</u>	
	(1) පුහුණු අභ්‍යාස ප්‍රතිපාදන	රු. 8,000.00
	(2) වියදම	රු. 8,000.00
	ඉතිරිය	රු. -
ඈ.	<u>මනෝ විද්‍යා මෙහෙයුම් පාඨමාලා (ලිපිද්‍රව්‍ය/දේශන).</u>	
	(1) දේශණ	රු. 45,000.00
	(2) වියදම	රු. 45,000.00
	(3) ඉතිරිය	රු. -

සීමාන්විතයි

- (1) ලිපිද්‍රව්‍ය රු. 5,000.00
- (2) වියදම රු. 5,000.00
- (3) ඉතිරිය රු. -

ඉ. ලිපිද්‍රව්‍ය වැය ශීර්ෂය 222-01-2-1201.

- (1) වෙන් කරන ලද මුදල අරමුදල රු. 100,000.00
- (2) වියදම රු. -
- ඉතිරිය රු. 100,000.00

වෙනත් විස්තර

11. 2010 වර්ෂයේ නිලධාරී සඳහා මෙහෙයවන ලද පාඨමාලා.

අනු අංකය	පාඨමාලාවේ නම	කාලසීමාව	ස්ථානය	සහභාගිවූ සංඛ්‍යාව
1.	මනෝවිද්‍යා මෙහෙයුම් පාඨමාලා අංක 08	2010.05.24 - 2010.06.15	ශ්‍රී ලංකා ඉංජිනේරු මූලස්ථානය	නිලධාරී 15
2.	මනෝවිද්‍යා මෙහෙයුම් පාඨමාලා අංක 09	2010.12.02 - 2010.12.22	ශ්‍රී ලංකා ඉංජිනේරු මූලස්ථානය	නිලධාරී 18
3.	සිවිල් නිලධාරීන් සඳහා ආත්ම විශ්වාසය ගොඩනැංවීමේ නිලධාරී පාඨමාලාව අංක 02	2010.08.30 - 2010.09.15	ශ්‍රී ලංකා සන්නාහ සන්නද්ධ රෙජිමේන්තු මූලස්ථානය	නිලධාරී 31
4.	උපදේශන පාඨමාලාව	2010.05.14 - 2010.06.02	රත්නුකේ ජාතික ශිෂ්‍යාගාර පුහුණු පාසල	නිලධාරී 12

12. 2010 වසරේ සෙසුනිලයින් සඳහා මෙහෙයවන ලද පාඨමාලා.

අනු අංකය	පාඨමාලාවේ නම	කාලසීමාව	ස්ථානය	සහභාගිවූ සංඛ්‍යාව
1.	මනෝවිද්‍යා මෙහෙයුම් පාඨමාලා අංක 05	2010.01.11 - 2010.02.01	ශ්‍රී ලංකා ඉංජිනේරු මූලස්ථානය	සෙසුනිලයින් 36
2.	මනෝ විද්‍යා මෙහෙයුම් පාඨමාලා 06	2010.10.18 - 2010.11.08	ශ්‍රී ලංකා ඉංජිනේරු මූලස්ථානය	සෙසුනිලයින් 35

13. ඉහත දැක්වූ පාඨමාලාවන්ට අමතරව මෙම අධ්‍යක්ෂ මණ්ඩලය විසින් යුද්ධ හමුදා සඳහා මන්ද්‍රව්‍ය වලින් වැලකීමේ වැඩසටහනක් සම්බන්ධීකරණය කරන ලදී. ජාතික අන්තරාය ඖෂධ පුහුණු වැඩසටහන් හා වැඩමුදු මෙහෙයවන ලදී.

- අ. සංඥා පුහුණු පාසල - බුවැලිකඩ - 2010.06.03.
- ආ. ඉංජිනේරු සේවා රෙජිමේන්තු පුහුණු පාසල - තලාව - 2010.06.10.
- ඇ. කොමිෂන් නොලත් නිලධාරී පුහුණු පාසල - කලාමය - 2010.06.11.
- ඈ. විශේෂ බලකා පුහුණු පාසල - මාදුරුමය - 2010.06.15.
- ඉ. ස්වේච්ඡා බලකා පුහුණු පාසල - 2010.07.05.
- ඊ. සැගවුණු වෙඩිකරු පුහුණු පාසල - 2010.07.06.
- උ. පාබල පුහුණු මධ්‍යස්ථානය - මින්නේරිය - 2010.08.12.
- ඌ. ශ්‍රී ලංකා සන්නාහ සන්නද්ධ පුහුණු පාසල - 2010.09.18.

මාණ්ඩලික රාජකාරි අධ්‍යක්ෂ මණ්ඩලය

හැඳින්වීම

1. මාණ්ඩලික රාජකාරි අධ්‍යක්ෂ මණ්ඩලයෙහි ප්‍රධානියා වශයෙන් එහි අධ්‍යක්ෂ කටයුතු කරනු ලබන අතර, අධ්‍යක්ෂ වශයෙන් බ්‍රිගේඩියර් නිලයේ ජ්‍යෙෂ්ඨ නිලධාරියෙකු කටයුතු කරනු ලබයි. යුද්ධ හමුදාවට අදාළ මාණ්ඩලික රාජකාරි සම්බන්ධව මෙහිදී කටයුතු කරනු ලබයි.

වගකීම්

2. මෙම අධ්‍යක්ෂ මණ්ඩලයේ වගකීම් වනුයේ යුධ හමුදාවේ සිටින බල සංඛ්‍යාව නිසියාකාරව අධ්‍යයනය කිරීම සහ යුධ හමුදාවට අවශ්‍ය සියළුම නිලධාරීන්/කෙටෙටි නිලධාරීන් හා සෙසුනිලයින් බඳවා ගැනීම සඳහා අනුමැතිය ලබාදීමයි. තවද යුධ හමුදාවේ ඇති සියලුම ආයතන නගාසිටුවීමට උපදෙස් ලබාදීම, එම ආයතන සංශෝධනය කිරීම, සිවිල් සේවක අවශ්‍යතා ඉටු කිරීම ද මෙම අධ්‍යක්ෂ මණ්ඩලයේ වගකීම් අතර වේ.

කාර්යය

3. මෙම අධ්‍යක්ෂ මණ්ඩලයේ කාර්ය වනුයේ මාණ්ඩලික රාජකාරි සඳහා අවශ්‍ය වන සියලුම රාජකාරි ඉටු කිරීම, යුධ හමුදාව තුළ ඇති ආයතනවල කාර්යක්ෂමතාවය වැඩිවන පරිදි එම ආයතන සඳහා හටපිරිස්/ සිවිල් සේවකයින් නිසියාකාරව කළමනාකරණය කර ලබාදීමට අනුමැතිය ලබාදීම වේ.

කාර්යයන්

4. මෙම අධ්‍යක්ෂ මණ්ඩලයේ කාර්යයන් පහත සඳහන් පරිදි වේ:

- අ. මෙම අධ්‍යක්ෂ මණ්ඩලය වෙත වෙන්කර ඇති සියලුම රාජකාරි සඳහා අධ්‍යක්ෂ ජෙනරාල් ප්‍රධාන මාණ්ඩලික වෙත වගකිව යුතු වේ.
- ආ. යුධ හමුදාවේ ආයතන, රාජකාරි කරනු ලබන පිරිස්, යුධ හමුදාව වෙත සිදු කරනු ලබන බඳවාගැනීම් නිලධාරී/ සෙසුනිල සහ සිවිල් සේවක අවශ්‍යතා සඳහා වන මාණ්ඩලික රාජකාරි ඉටු කරනු ලබයි.
- ඇ. යුධ හමුදාධිපතිතුමාගේ අවශ්‍යතාවය පරිදි දී ඇති අරමුණු ඉටුකර ගැනීම සඳහා හය්පිරිස් සැලසුම් කිරීම.
- ඈ. විවිධ යුද්ධ හමුදා ආයතන මගින් සිදු කරනු ලබන බඳවා ගැනීම් කාලෝචිතව අධ්‍යයනය කිරීම සහ අවශ්‍යතාවය පරිදි වෙනස්කම් සිදුකිරීම.
- ඉ. රාජ්‍ය ආරක්ෂක හා නාගරික සංවර්ධන අමාත්‍යාංශය සමග සම්බන්ධතාවයෙන් යුතුව, නව සංස්ථා අතිරේක හය්පිරිස් බඳවා ගැනීම සහ ලුතිනන් කර්නල් නිලයෙන් ඉහළ නිලයන්හි තනතුරු සඳහා අනුමැතිය ලබා ගැනීම.
- ඊ. ආරක්ෂක සේනා සහ ඒකක සඳහා හය්පිරිස් වෙන් කිරීම.
- උ. නව සංස්ථා සැකසීම සහ ප්‍රතිපත්ති සැකසීම සහ යුද්ධ හමුදා සංස්ථාහි රාජකාරි කිරීම සඳහා අවශ්‍ය කාර්ය මණ්ඩල සකස් කිරීම.
- ඌ. අවශ්‍යතාවය පරිදි කෙටෙටි නිලධාරීන් රෙජිමේන්තු වෙත ලබාදීමට නිර්දේශ කිරීම.
- එ. සංස්ථා සඳහා මණ්ඩල පවත්වාගෙන යාම සහ අවශ්‍ය පරිදි සංස්ථා වෙනස් කිරීම.
- ඵ. යුද්ධ හමුදාවේ අනුමත බල සංඛ්‍යාව අධ්‍යයනය කිරීම සහ පවත්වාගෙන යාම.
- ඹ. යුද්ධ හමුදාවේ සිවිල් සේවක අවශ්‍යතාවය පවත්වාගෙන යාම.
- ඹී. යුද්ධ හමුදාවේ පාවෙන කාර්ය මණ්ඩලය සඳහා අනුමැතිය ලබාගැනීම සහ කාර්යක්ෂමතාවය ලැබෙන පරිදි අනුයුක්ත කිරීම.

වාර්ෂික කාර්ය සාධනය

5. 2010 වර්ෂය සඳහා නිත්‍ය බලසේනාවේ අනුමත නිලධාරී/සෙසුනිලයින් පහත සඳහන් පරිදි වේ.

අනු අංකය	නිලය	රාජ්‍ය ආරක්ෂක අමාත්‍යාංශය වෙතින් අනුමත සංඛ්‍යාව	දැනට සිටින සංඛ්‍යාව (2011.12.31 දිනට)
1.	ජෙනරාල්	-	-
2.	ලුතිනන් ජෙනරාල්	01	01
3.	මේජර් ජෙනරාල්	37	42
4.	බ්‍රිගේඩියර්	136	134
5.	කර්නල්	178	141
6.	ලුතිනන් කර්නල්	470	449
7.	මේජර් සහ ඉන් පහළ	6738	5769
	එකතුව	7560	6536
1.	සෙසුනිල	119570	121982

6. 2010 වර්ෂය සඳහා ස්වේච්ඡා බලසේනාවේ අනුමත නිලධාරී/සෙසුනිලයින් පහත සඳහන් පරිදි වේ.

අනු අංකය	නිලය	රාජ්‍ය ආරක්ෂක අමාත්‍යාංශය වෙතින් අනුමත සංඛ්‍යාව	දැනට සිටින සංඛ්‍යාව (2010.12.31 දිනට)
1.	මේජර් ජෙනරාල්	01	01
2.	බ්‍රිගේඩියර්	03	06
3.	කර්නල්	28	21
4.	ලුතිනන් කර්නල්	164	175
5.	මේජර් සහ ඉන් පහළ	2668	2842
	එකතුව	2864	3045
1.	සෙසුනිල	70149	65932

7. 2010 වර්ෂය සඳහා අනුමත සිවිල් සේවකයින්ගේ විස්තර පහත සඳහන් පරිදි වේ.

අනු අංකය	සිවිල් සේවක සංස්ථාව	රාජ්‍ය ආරක්ෂක අමාත්‍යාංශය වෙතින් අනුමත සංඛ්‍යාව
1.	ස්ථිර	6601
2.	තාවකාලික	4537

8. 2010 වර්ෂය සඳහා ස්වේච්ඡා බලසේනාවේ අනුමත හමුදාගත නිලධාරී / සෙසුනිලයින්ගේ විස්තර පහත සඳහන් පරිදි වේ.

අනු අංකය	ඒකකය	යුද්ධ හමුදාධිපති තුමා වෙතින් අනුමත සංඛ්‍යාව	
		නිලධාරී	සෙසුනිල
1.	5(ස්වේච්ඡා) කාලතුවක්කු රෙජිමේන්තුව	-	1
2.	4(ස්වේච්ඡා) ශ්‍රී ලංකා ඉංජිනේරුසේවා රෙජිමේන්තුව	-	480
3.	4(ස්වේච්ඡා) ඉංජිනේරුසේවා රෙජිමේන්තුව	-	31
4.	6(ස්වේච්ඡා) ඉංජිනේරුසේවා රෙජිමේන්තුව	08	843
5.	7(ස්වේච්ඡා) ඉංජිනේරුසේවා රෙජිමේන්තුව	09	844
6.	8(ස්වේච්ඡා) ඉංජිනේරුසේවා රෙජිමේන්තුව	08	851

සීමාන්විතයි

7.	9(ස්වේච්ඡා) ඉංජිනේරුසේවා රෙජිමේන්තුව	10	767
8.	10(ස්වේච්ඡා) ඉංජිනේරුසේවා රෙජිමේන්තුව	09	738
9.	14(ස්වේච්ඡා) ඉංජිනේරුසේවා රෙජිමේන්තුව	-	832
10.	15(ස්වේච්ඡා) ඉංජිනේරුසේවා රෙජිමේන්තුව	-	764
11.	2(ස්වේච්ඡා) ශ්‍රී ලංකා යුද්ධ හමුදා වෛද්‍ය බලකාය	-	13
12.	2(ස්වේච්ඡා) ශ්‍රී ලංකා විදුලි හා යාන්ත්‍රික ඉංජිනේරු බලකාය	-	41
13.	2(ස්වේච්ඡා) ශ්‍රී ලංකා යුද්ධ හමුදා පොදුසේවා බලකාය	-	88
14.	ශ්‍රී ලංකා යුද්ධ හමුදා පුරෝගාමී බලකාය	02	330
15.	2(ස්වේච්ඡා) ශ්‍රී ලංකා කාන්තා බලකාය	-	02
16.	3(ස්වේච්ඡා) ශ්‍රී ලංකා කාන්තා බලකාය	-	04
17.	1 ශ්‍රී ලංකා ජාතික ආරක්‍ෂක බලමුළුව	-	23
18.	තොරතුරු තාක්ෂණ ඒකකය	-	02
	එකතුව	46	7023

සාක්ෂාත් කරගැනීම.

8. සංස්ථා මණ්ඩල 02ක් මෙහෙයවා එමගින් පහත සඳහන් සංස්ථා සඳහා අනුමැතිය ලබාදෙන ලදී.

අනු අංකය	රෙජිමේන්තුව/ඒකක	අධ්‍යක්ෂ මණ්ඩල	සේනාංක	බලසේනා	අනෙකුත් ආයතන	ශ්‍රී ලංකා යුද හමුදා ස්වේච්ඡා හමුදාව
(අ)	(ආ)	(ඇ)	(ඈ)	(ඉ)	(ඊ)	(උ)
1.	ශ්‍රී ලංකා යුද හමුදා සේවා බලකාය	-	-	-	-	-
	(අ) රෙජිමේන්තු මධ්‍යස්ථාන	-	-	-	-	-
	(ආ) යුද හමුදා සේවා බලකා පාසල	-	-	-	-	-
	(ඇ) ස්වාධීන ප්‍රවාහන බලසේනය	-	-	-	-	-
	(ඈ) ස්වාධීන සැපයුම් ගබඩාව	-	-	-	-	-
2.	-	පාබල අධ්‍යක්ෂ මණ්ඩලය	-	-	-	-
3.	-	-	-	-	රණවිරු ඇපරේස්	-
4.	-	-	-	-	වාද්දුව නිවාඩු නිකේතනය	-
5.	-	-	-	-	කුකුලේභග නිවාඩු නිකේතනය	-
6.	-	-	-	-	-	ශ්‍රී ලංකා යුද හමුදා ස්වේච්ඡා හමුදා මූලස්ථානය

සීමාන්විතයි

(අ)	(ආ)	(ඇ)	(ඈ)	(ඉ)	(ඊ)	(උ)
7.	1,2,3,4,5 විශේෂ බලකාය	-	-	-	-	-
8.	-	-	සේනාංක පාලන කණ්ඩායම	-	-	-
9.	-	-	-	බලසේනා පාලන කණ්ඩායම	-	-

9. මෙම වර්ෂය තුළදී නිලධාරී 517ක් සහ සෙසුන් 7093 ක් බඳවාගැනීමට අවශ්‍ය මූලික කටයුතු සිදුකරන ලදී.

10. පිරිස් පරිපාලන අධ්‍යක්ෂ මණ්ඩලය හා එක්ව යුද හමුදා වර්ෂා නියෝග 65 ප්‍රකාශයට පත්කරන ලදී.

11. බලඇණි සඳහා ඒ ඒ සිවිල් කාර්ය මණ්ඩල බෙදා වෙන්කරන ලදී.

12. පහත සඳහන් ආයතන ප්‍රතිස්ථාපනය හා ස්ථාපනය සඳහා අවශ්‍ය මූලික කටයුතු සිදු කරන ලදී.

අ. බලඇණි 17ක් එයට ආවේණික රාජකාරි ඉටුකිරීම සඳහා නැවත නම් කරන ලදී.

ආ. බලසේනා මූලස්ථාන 08ක නාමයන් වෙනස් කිරීම.

ඇ. ප්‍රාදේශීය මූලස්ථාන 02ක් සේනාංක මූලස්ථාන බවට පරිවර්ථනය කිරීම.

(1) 1 x සේනාංක මූලස්ථානය (11 සේනාංකය).

(2) 1 x බලසේනා මූලස්ථානය (221 බලසේනාව).

(3) 9 x බලඇණි.

ශ්‍රී ලංකා යුද්ධ හමුදා මූලස්ථාන සංවිධානය

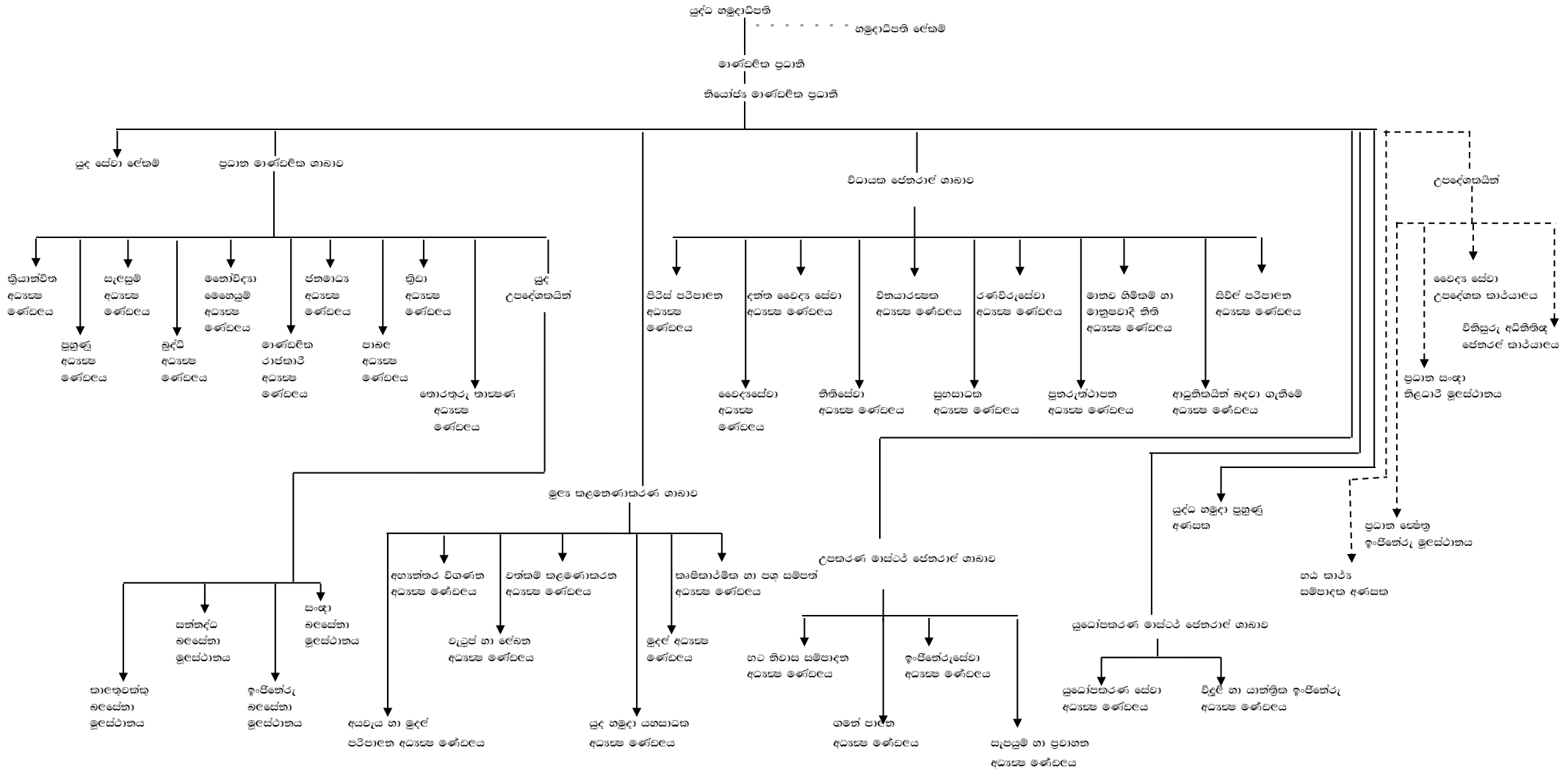

ශ්‍රී ලංකා යුද බලකොටුව සංවිධානය

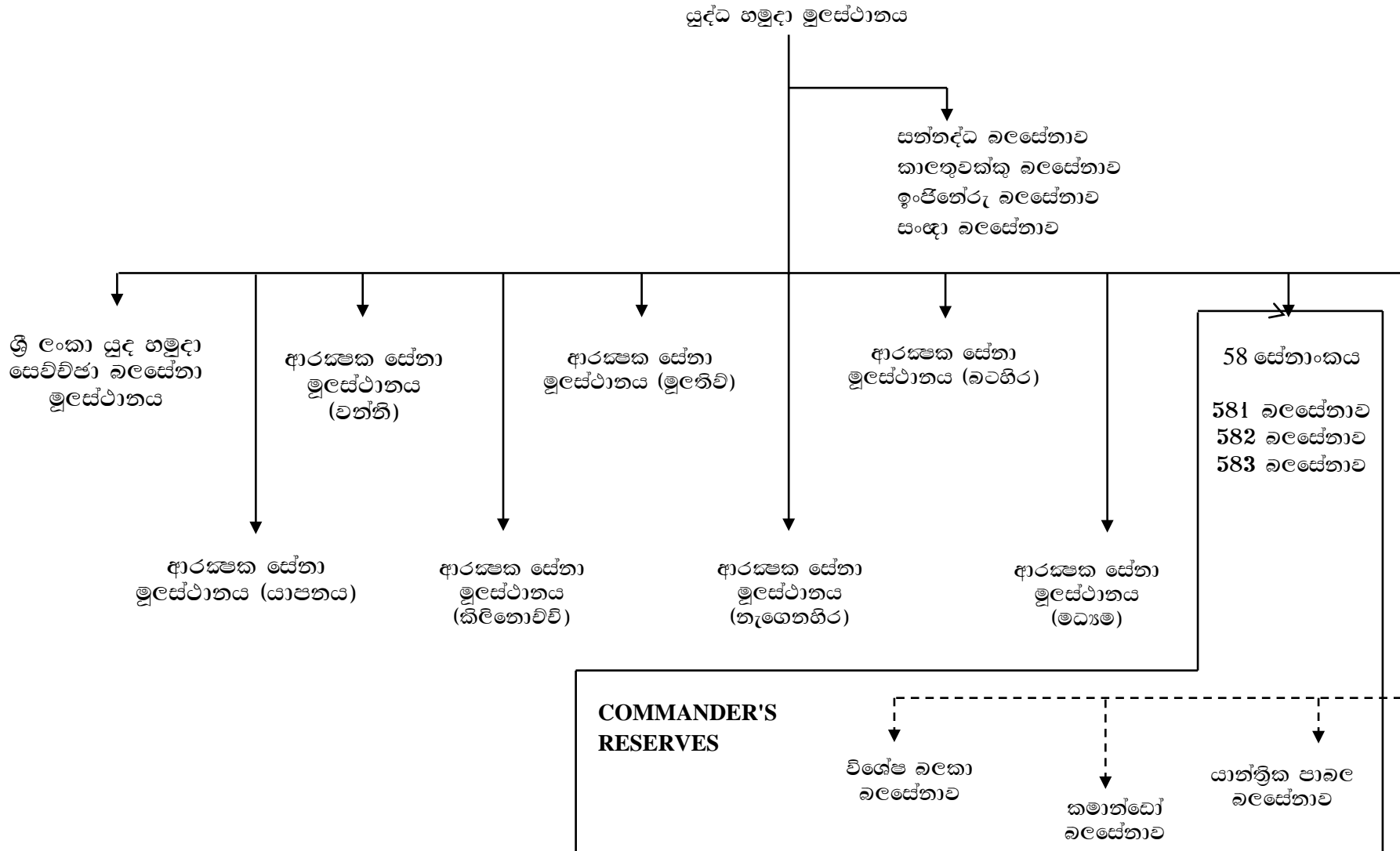

ශ්‍රී ලංකා යුද්ධ හමුදා රෙජිමේන්තු මධ්‍යස්ථාන

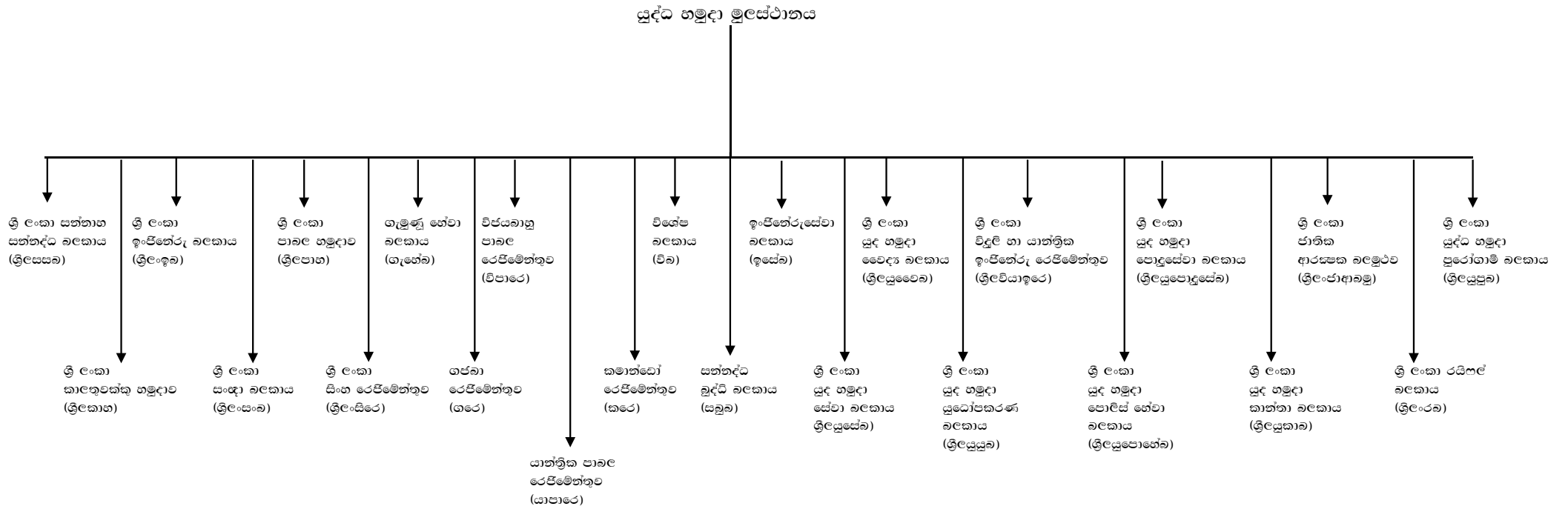

පුහුණු සංස්ථාව - ශ්‍රී ලංකා යුද්ධ හමුදාව

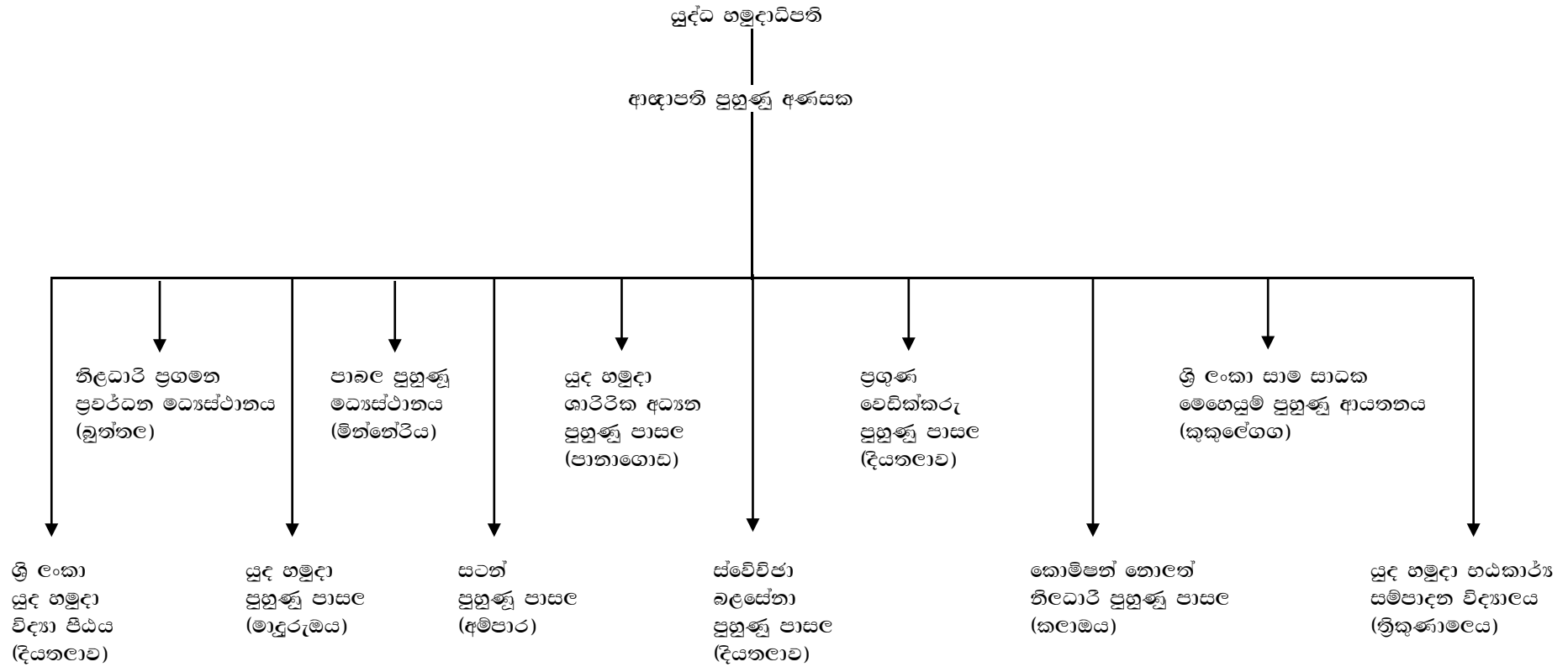

ජනමාධ්‍ය අධ්‍යක්ෂ මණ්ඩලය

වගකීම

1. මාධ්‍ය නිවේදන සකස් කිරීම හා ප්‍රචාරය, යුද්ධ හමුදා ක්‍රියාකාරකම් ප්‍රචාරය පිණිස මුද්‍රිත සහ විද්‍යුත් මාධ්‍ය සම්බන්ධීකරණය, යුද්ධ හමුදාවට අදාළවන අයුරින් නිෂ්පාදනය කරනු ලබන ටෙලිනාට්‍ය හා චිත්‍රපටවල තිර රචනයන් විමර්ශනය කිරීම, මුද්‍රිත සහ විද්‍යුත් මාධ්‍යවල පලකරනු ලබන අසත්‍ය හා යුද්ධ හමුදා ප්‍රතිරූපයට හානිවන අයුරින් පලකරන අපකීර්තිමත් ප්‍රචාරණීන් නිවැරදි කිරීම සඳහා ප්‍රතිචාර දැක්වීම, පුහුණු වැඩසටහන් මෙහෙයවීම සහ මාධ්‍යයට අදාළ දේශන පැවැත්වීම, සිවිල් හමුදා සම්බන්ධීකරණය හා යුද්ධ හමුදා වෙබ් අඩවිය පවත්වාගෙන යාම මෙම අධ්‍යක්ෂ මණ්ඩලය වෙත පැවරී තිබෙන ප්‍රධාන වගකීම වේ.

කාර්යයන්

2. ජනමාධ්‍ය අධ්‍යක්ෂ මණ්ඩලයේ කාර්යයන් පහත සඳහන් පරිදි වේ.

- අ. හමුදා ක්‍රියාකාරකම් වලට අදාළව මාධ්‍ය නිවේදන සැකසීම හා ප්‍රචාරය.
- ආ. යුද්ධ හමුදා ක්‍රියාකාරකම් සබැඳිව මුද්‍රිත හා විද්‍යුත් මාධ්‍ය සම්බන්ධීකරණය
- ඇ. විජයග්‍රහණ සැමරීමේ පෙළපාලිය, නිදහස් දින පෙළපාලිය ඇතුළු වැදගත් උත්සව අවස්ථාවන් සඳහා ජාතික හා ජාත්‍යන්තර මාධ්‍ය ආවරණ ලබාදීම.
- ඈ. යුද්ධ හමුදා වෙබ් අඩවිය පවත්වාගෙන යාම සහ යාවත්කාලීන කිරීම.
- ඉ. හය පිරිස්වල මානසික අභිප්‍රේරණය උදෙසා වාර්තාමය චිත්‍රපටි සැකසීම සඳහා සහාය දැක්වීම සහ බාහිර ආයතන හා සම්බන්ධව යුද්ධ හමුදා ප්‍රතිරූපය ඉහල නැංවීමට කටයුතු කිරීම.
- ඊ. යුද්ධ හමුදා පුහුණු මධ්‍යස්ථානවලට අවශ්‍ය මාධ්‍ය සහ සන්නිවේදනය මෙන්ම සිවිල් සම්බන්ධීකරණ කටයුතු පිළිබඳ අවශ්‍ය කරන දේශන සහාය ලබාදීම.
- උ. හමුදා සේවයට අදාළව නිෂ්පාදනය කිරීමට නියමිත ටෙලි නාට්‍ය හා චිත්‍රපටි තිර රචන විමර්ශනය කිරීම.
- ඌ. විද්‍යුත් හා මුද්‍රිත මාධ්‍යයකින් ප්‍රචාරය කරනු ලබන අසත්‍ය සහ අපකීර්ති ප්‍රචාරණීන් නිවැරදි කිරීම හා ඒ සඳහා ප්‍රතිචාර දැක්වීම
- එ. යුද්ධ හමුදා සාමාජිකයින් රචිත කෘතීන් අධ්‍යයනය කර ප්‍රචාරය සඳහා අනුමැතිය ලබාදීම.

මූල්‍ය විස්තරය

9. මූල්‍ය විස්තරය පහත පරිදි වේ.

අ.	වැයගීර්ෂ වියදම	වෙන්කිරීම්	වාර්ෂික විදයම
(1)	ලිපි ද්‍රව්‍ය	100,000.00	95,715.01
(2)	පුවත් පත්	80,000.00	77,580.00
(3)	පුහුණු දීමනා	33,650.00	33,650.00
(4)	පවිත්‍රතා ද්‍රව්‍ය	6,784.00	6,042.94
(5)	සහරා	10,109.00	7,800.00
(6)	ජනමාධ්‍ය වියදම්	262,500.00	233,405.48

ක්‍රීඩා අධ්‍යක්ෂ මණ්ඩලය

හැඳින්වීම

1. 2003 ඔක්තෝබර් මස 31 වන දින යුද්ධ හමුදා මූලස්ථානය යටතේ ක්‍රීඩා අධ්‍යක්ෂ මණ්ඩලය නගා සිටුවන ලදී. මෙම අධ්‍යක්ෂ මණ්ඩලයේ සියළු කාර්යයන් හා වගකීම් පිළිබඳව ක්‍රීඩා අධ්‍යක්ෂ ජෙනරාල් කාර්යාලය වෙත වගකිව යුතුවේ.

වගකීම්

2. ක්‍රීඩා අධ්‍යක්ෂ මණ්ඩලය සතු වගකීම් සහ කාර්යයන් පහත පරිදි වේ:

- අ. යුද්ධ හමුදාව තුළ සියළු ක්‍රීඩා කටයුතු අධීක්ෂණය කිරීම.
- ආ. ක්‍රීඩා හා සම්බන්ධ සාකච්ඡා, සමුළු හා සම්මේලන සඳහා සහභාගිවීම.
- ඇ. ක්‍රීඩා කටයුතු වලදී යුද්ධ හමුදාධිපතිතුමා නියෝජනය කිරීම.
- ඈ. ක්‍රීඩා අධ්‍යක්ෂ මණ්ඩලය යටතේ ඇති අරමුදල් පරිපාලනය සිදුකිරීම.
- ඉ. යුද්ධ හමුදා ක්‍රීඩා කටයුතු සඳහා අවශ්‍ය ක්‍රීඩා භාණ්ඩ මිලදී ගැනීම හා බෙදා හැරීම.
- ඊ. යුද්ධ හමුදාව තුළ ක්‍රීඩා පහසුකම් වැඩි දියුණු කිරීම.
- උ. 1973 අංක 25 දරණ ක්‍රීඩා පනත යටතේ ලියාපදිංචි ආරක්ෂක සේවා ක්‍රීඩා මණ්ඩලය නාවික, ගුවන් ක්‍රීඩා මණ්ඩල සහ ජාතික ක්‍රීඩා පාලන ආයතන සියල්ල සමඟ සම්බන්ධකම් පවත්වා ගැනීම.
- ඌ. මෙම අධ්‍යක්ෂ මණ්ඩලය යටතේ පාලනය වන ක්‍රීඩා කමිටු සඳහා අවශ්‍ය අවස්ථාවන්හිදී නියෝග නිකුත් කිරීම.

වගකීම් සහ කාර්යයන්

3. ක්‍රීඩා අම සතු වගකීම් කාර්යයන් පහත පරිදි වේ:

- අ. 1973 අංක 25 දරණ ක්‍රීඩා පනතේ විධිවිධාන හා පසුව විවිධ වකවානු තුළ නිකුත් කරන ලද සංශෝධනයන්ට යටත්ව ශ්‍රී ලංකා යුද්ධ හමුදාවේ ක්‍රීඩා කටයුතු නංවාලීම, සහයවීම, මගපෙන්වීම, සම්බන්ධීකරණය සිදුකිරීම, දිරිමත් කිරීම මෙම අම මගින් සිදුකරනු ලැබේ.
- ආ. මෙම අම යටතේ පාලනය වන අරමුදල් වල පාලනය.
- ඇ. යුද්ධ හමුදා ක්‍රීඩා කටයුතු පවත්වා ගෙනයාම සඳහා අවශ්‍ය භාණ්ඩ මිලදී ගැනීම හා බෙදා හැරීම.
- ඈ. යුද්ධ හමුදාව තුළ ක්‍රීඩා පහසුකම් වැඩි දියුණු කිරීම.
- ඉ. ක්‍රීඩා පනතේ විධිවිධාන අනුව ආරක්ෂක සේවා ක්‍රීඩා මණ්ඩලය සමඟ සම්බන්ධ වී අනෙකුත් සේවාවන් සහ ජාතික ක්‍රීඩා අමාත්‍යාංශය සම්බන්ධීකරණය කිරීම.
- ඊ. මෙම අම යටතේ පාලනය වන ක්‍රීඩා කමිටු සඳහා අවශ්‍ය අවස්ථාවන්හිදී නියෝග නිකුත් කිරීම.

වාර්ෂික කාර්ය සාධනය

4. ජාත්‍යන්තර තරඟ.

මෙල ක්‍රීඩා						
අංකය (අ)	නිලය (ආ)	නම (ඇ)	ඒකකය (ඈ)	ඉසව්ව (ඉ)	ස්ථානය (ඊ)	රට (උ)
සෙ/2ආ302428	මා/සැරයන්	නදිකා ලක්මාලී බීජල්	ශ්‍රී ලයුකාල	හෙල්ල විසිකිරීම	2 වන ස්ථානය	තායිලන්ත විවෘත ක්‍රීඩා ශුරතාවලිය
සෙ/2ආ31316	සැරයන්	ප්‍රියදර්ශි ඩිව්විපම්	ශ්‍රී ලයුකාල	මී 800	3 වන ස්ථානය	..
සෙ/151794	සැරයන්	එදිරිසිංහ එස්කේ	ශ්‍රී ලකාන	කඹ ඇදීම	1 වන ස්ථානය	..
සෙ/155816	බොම්:	වික්‍රමදාස ඩබ්ආර්ථ	ශ්‍රී ලකාන	කඹ ඇදීම	1 වන ස්ථානය	..
සෙ/157447	ලා/බොම්	සරණපාල ඩබ්විපම්	ශ්‍රී ලකාන	කඹ ඇදීම	1 වන ස්ථානය	..
සෙ/6ආ300281	කෝපුල්	සිල්වා එන්ටීසී	ශ්‍රී ලයුකාල	කඹ ඇදීම	1 වන ස්ථානය	..
සෙ/6ආ300104	ලා/කෝ	පතිරණ අයිපස්	ශ්‍රී ලයුකාල	කඹ ඇදීම	1 වන ස්ථානය	..
සෙ/6ආ30061	කාසෙ	මුතුකුඩ එම්එස්	ශ්‍රී ලයුකාල	කඹ ඇදීම	1 වන ස්ථානය	..
සෙ/6ආ300482	කාසෙ	රත්නායක ආර්ථිපම්	ශ්‍රී ලයුකාල	කඹ ඇදීම	1 වන ස්ථානය	..
සෙ/6ආ300516	කාසෙ	ජයවර්ධන ජේවම්පත්කේ	ශ්‍රී ලයුකාල	කඹ ඇදීම	1 වන ස්ථානය	..
සෙ/4ආ301026	ලා/කෝ	දිල්රුසි එන්එම්සී	ශ්‍රී ලයුකාල	මී 800	2 වන ස්ථානය	..
සෙ/4ආ301429	කාසෙ	ලේකම්ගේ එච්එල්එන්ඩී	ශ්‍රී ලයුකාල	හෙල්ල විසිකිරීම	2 වන ස්ථානය	87 වන මැලේසියානු විවෘත මෙල ක්‍රීඩා ශුරතාවය
බැඩ්මින්ටන්						
නි/50917	බ්‍රිගේඩියර්	එස්එම්එච්බබ්නී පාදෙණිය යුපස්සී	ශ්‍රී ලයුසේබ	කණ්ඩායම්	ජයග්‍රාහක	ජාත්‍යන්තර මාලදිවයින බැඩ්මින්ටන් තරඟාවලිය
සෙ/578964	ලා/කෝ	කරුණාතිලක කේවල්එම්	ශ්‍රී ලයුසේබ	මිශ්‍ර යුගල	ලෝකඩ	..
				මිශ්‍ර යුගල	රන්	සිටියානු බැඩ්මින්ටන් ශුරතාවලිය
				පිරිමි යුගල	ලෝකඩ	..
මුස්ටි ප්‍රහාර						
සෙ/105876	සැරයන්	තෙන්නකෝන් ටිඑම්සී	ශ්‍රී ලසසබ	එම්ටීසී කුසලානය	3 වන ස්ථානය	පිලිපීනය
සෙ/158030	ලා/බොම්	හේරන් එච්එම්ආර්සී	ශ්‍රී ලකාන	සීඅයිඑස්එම් මුස්ටි ප්‍රහාර තරඟාවලිය	3 වන ස්ථානය	ඇමෙරිකා එක්සත් ජනපදය
සෙ/3ආ302921	ලා/කෝ	කරුණාරත්න එස්ඩීඑන්එස්	ශ්‍රී ලයුකාල	එම්ටීසී කුසලානය	3 වන ස්ථානය	පිලිපීනය
ක්‍රිකට්						
නි/66545	2/ලුතිතන්	බීඑච්බී මෙනඩිස්	ශ්‍රී ලකාන	ජාතික ක්‍රිකට් කණ්ඩායම් නියෝජනය	පන්දු යවන්නා ලෙස	-

සීමාන්විතයි

සෙ/602308	ලා/කෝ	ප්‍රසන්න එස්	ශ්‍රී ලක්ෂ්‍ය	ජාතික ක්‍රීඩා කණ්ඩායම නියෝජනය	දකුණින් පාදන පන්දු යවන්නා ලෙස	-
ආබාධිත ක්‍රීඩා						
මලල ක්‍රීඩා						
සෙ/464301	ලා/කෝ	සෙනවිරත්න එස්එන්	ගරෙ	උස පැනීම	ලෝකඩ	-
සෙ/373057	සාසෙ	සංජය ඩබ්ලිව්	ශ්‍රී ලංසිරෙ	මී 400	රන්	-
සෙ/17෪00543	ලා/කෝ	මිහිඳුකුලසූරිය එල්	ශ්‍රී ලංසිරෙ	මී 800	ලෝකඩ	-
පිහිණුම්						
සෙ/304189	සැරයන්	ප්‍රියදර්ශන කේවිසි	ශ්‍රී ලංසිරෙ	නිදහස් ආර පිටුපස	රිදී ලෝකඩ	-
බැඩ්මින්ටන්						
සෙ/සීඩීම්552206	සැරයන්	උදුල් බංඩාර ජීජී	කරෙ	බැඩ්මින්ටන්	රිදී	-
ජූඩෝ						
සෙ/600148	මා/සැරයන්	ක්‍රිශාන්ත එල්එල්	ශ්‍රී ලක්ෂ්‍ය	ක්‍රි:ග්‍රූ: 66	2 වන ස්ථානය	සිංගප්පූරුව
සෙ/7෪00674	කෝපුල්	වන්දන කුමාර කේඑච්	ගරෙ	ක්‍රි:ග්‍රූ: 73	2 වන ස්ථානය	සිංගප්පූරුව
සෙ/106558	කෝපුල්	ලීමගස්තුන්ත කේඑල්සීකේ	ශ්‍රී ලංසිරෙ	ක්‍රි:ග්‍රූ: 60	3 වන ස්ථානය	ඉන්දියාව
සෙ/3ආර්01275	කෝපුල්	ගුණසේකර ආර්චීසී	ශ්‍රී ලක්ෂ්‍ය	ක්‍රි:ග්‍රූ: 70	2 වන ස්ථානය	ඉන්දියාව
සෙ/10645	කෝපුල්	ලීමගස්තුන්ත කේඑල්සීකේ	ශ්‍රී ලංසිරෙ	ක්‍රි:ග්‍රූ: 55	2 වන ස්ථානය	තායිලන්තය
සෙ/3ආර්01275	කෝපුල්	ගුණසේකර ආර්චීසී	ශ්‍රී ලක්ෂ්‍ය	ක්‍රි:ග්‍රූ: 63-70	3 වන ස්ථානය	තායිලන්තය
ස්කෝෂ්						
සෙ/00293	සැරයන්	වික්‍රමසිංහ ඩබ්එල්	ගරෙ	-	ගුරුතාවය	1 වන ආසියානු මාස්ටර්ස් ස්කෝෂ් ගුරුතාවලිය - කොළඹ
වෙඩි තැබීම						
සෙ/350541	බනි I	ඊඑම් සේනානායක	ශ්‍රී ලංසිරෙ	මී 25 සම්මත පිස්තෝල කණ්ඩායම	ලෝකඩ	11 වන එස්එච් - බංග්ලාදේශය
				මී 50 පිස්තෝල කණ්ඩායම	”	”
				මී 10 ගුවන් පිස්තෝල කණ්ඩායම	”	”
සෙ/575119	බනි I	සුළුතම් ධර්මසිරි	ශ්‍රී ලක්ෂ්‍ය	3 x 40 කණ්ඩායම	ලෝකඩ	11 වන එස්එච් - බංග්ලාදේශය
				වෙඩි 60 අවදානම් කණ්ඩායම	”	”

සීමාන්විතයි

සෙ/351784	බති II	ගුණදාස එම්පී	ශ්‍රීලංසිර	මී 25 සමමත පිස්තෝල කණ්ඩායම	ලෝකඩ	11 වන එස්පීපී - බංග්ලාදේශය
				මී 50 පිස්තෝල කණ්ඩායම	”	”
සෙ/59284	කෝපුල්	බුන්පිටිය බිල්ආර්ථස්	ශ්‍රීලයුකාබ	3 x 20 කාන්තා කණ්ඩායම	ලෝකඩ	11 වන එස්පීපී - බංග්ලාදේශය
සෙ/577895	ලා/කෝ	සමරකෝන් එස්එම්එම්	ශ්‍රීලයුසේබ	3 x 40 කණ්ඩායම වෙඩි 60 අවදානම් කණ්ඩායම	ලෝකඩ	11 වන එස්පීපී - බංග්ලාදේශය ”
සෙ/02596	ලා/කෝ	වාසනා කේආර්ථපීඨප්	ශ්‍රීලයුකාබ	වෙඩි 60 අවදානම් කණ්ඩායම	රිද්ද	11 වන එස්පීපී - බංග්ලාදේශය

5. ජාතික තරඟ.

රෙජිමේන්තු අංකය (අ)	නිලය (ආ)	නම (ඇ)	රෙජිමේන්තුව (ඈ)	ඉසවුව (ඉ)	ස්ථානය (ඊ)
මෙල ක්‍රීඩා					
සෙ/12෪01918	ගනර්	චාමර ආර්ථමපී	ශ්‍රීලකාන	මී 100	2
සෙ/158179	ලා/බොම්	සම්පත් කුමාර එච්චිඑස්	ශ්‍රීලකාන	මී 200	2
සෙ/157734	ලා/බොම්	සුරිය බංඩාර ඩබ්ලිව්එස්පී	ශ්‍රීලකාන	මී 200	3
සෙ/157162	බති II	අමරසේකර පීඑස්	ශ්‍රීලකාන	මී 400	1
සෙ/416447	සැරයන්	මෙන්ඩිස් ටීපීකේ	ගැහේබ	මී 800	1
සෙ/159005	ගනර්	ද සොයිසා එම්එන්එල්	ශ්‍රීලකාන	මී 800	3
සෙ/156501	සැරයන්	වමල් පීඑච්	ශ්‍රීලකාන	මී 1500	1
සෙ/702410	ලා/කෝ	රන්දිව කේඩබ්එස්	ශ්‍රීලයුසොදුසේබ	මී 110 එච්	1
සෙ/2කෙ02035	සාසෙ	අත්තනායක එම්එම්එස්	ශ්‍රීලයුසේබ	මී 110 එච්	2
සෙ/576692	කෝපුල්	වීරසිංහ ඩබ්එම්එස්	ශ්‍රීලයුසේබ	මී 110 එච්	3
සෙ/157128	ලා/බොම්	අජිත් එච්පීඅයි	ශ්‍රීලකාන	මී 400 එච්	1
සෙ/12෪01719	ලා/බොම්	බංඩාර එම්එම්එම්එච්	ශ්‍රීලකාන	මී 400 එච්	2
සෙ/160280	ගනර්	තෙති කුමාර කේපීපීපී	ශ්‍රීලකාන	මී 400 එච්	3
සෙ/14෪01057	කෝපුල්	අජන්ත එම්	ශ්‍රීලපාන	මී 5000	1
සෙ/629058	සාසෙ	ලකමාල් ආර්ථඑස්	ශ්‍රීලවියාඉ	මී 5000	2
සෙ/578325	සාසෙ	තෙන්නකෝන් ටීඑම්ඊ	ශ්‍රීලයුසේබ	මී 5000	3
සෙ/14෪01057	කෝපුල්	අජන්ත එම්	ශ්‍රීලපාන	මී 10000	1
සෙ/577784	බති I	එම්එම් අජිත් බංඩාර	ශ්‍රීලයුසේබ	මී 10000	2
සෙ/577885	ලා/කෝ	සමන් කුමාර කේපීආර්	ශ්‍රීලයුසේබ	මී 10000	3
සෙ/12෪01708	ලා/කෝ	ධර්මරත්න එම්පී	ශ්‍රීලවියාඉ	උර පැනීම	1
සෙ/157746	ලා/බොම්	සිල්වා ඊපීපී	ශ්‍රීලකාන	කවපෙන්න විසිකිරීම	1
සෙ/158861	ගනර්	පුදිප් කුමාර එල්එල්එස්	ශ්‍රීලකාන	මී 3000 එස්/සී	1
සෙ/153695	ගනර්	චන්ද්‍රනිලක එස්පීඑම්ආර්	ශ්‍රීලකාන	මී 3000 එස්/සී	2
සෙ/158692	ලා/බොම්	සේනාරත්න කේඑන්සීපී	ශ්‍රීලකාන	ටිට පැනීම	1
සෙ/151029	බති I	එම්පේආර්ථපී පෙරේරා	ශ්‍රීලකාන	ටිට පැනීම	2
සෙ/157187	ලා/බොම්	ලීදේගෙදර එල්ඩබ්	ශ්‍රීලකාන	මිටිය විසිකිරීම	1
සෙ/416490	කෝපුල්	රත්නායක ආර්ථම	ගැහේබ	මිටිය විසිකිරීම	2
සෙ/12෪01845	ගනර්	නිලන්ත කේ	ශ්‍රීලකාන	මිටිය විසිකිරීම	3
සෙ/2එම්01695	ලා/කෝ	ගමගේ එම්පී	ශ්‍රීලවියාඉ	තුන් පිම්ම පැනීම	1
සෙ/319396	සාසෙ	නිලකරත්න ටීඑම්එන්	ශ්‍රීලපාන	තුන් පිම්ම පැනීම	3
සෙ/579105	ලා/කෝ	රත්නසිරි එම්එම්එම්	ශ්‍රීලයුසේබ	උස පැනීම	1
සෙ/2ආර්01660	බති I	පීඩ්එම්පී වික්‍රමසිංහ	ශ්‍රීලයුකාබ	මී 200	3
සෙ/4ආර්00880	ලා/කෝ	තනුජා කුමාරි පීඑස්	ශ්‍රීලයුකාබ	මී 400	2
සෙ/2ආර්01316	සැරයන්	ප්‍රියදර්ශනී ඩීඑච්	ශ්‍රීලයුකාබ	මී 800	1

සීමාන්විතයි

සෙ/3ආර්01272	ලා/කෝ	රාජසේකර එන්පී	ශ්‍රීලක්‍ෂ්‍යකාර	මි 1500	2
සෙ/2ආර්00982	සැරයන්	කුසුමාවති එස්වීපී	ශ්‍රීලක්‍ෂ්‍යකාර	මි 400 එච්	2
සෙ/2ආර්02425	ලා/කෝ	ඉනෝකා ඩීපී	ශ්‍රීලක්‍ෂ්‍යකාර	මි 5000	2
සෙ/2ආර්02425	ලා/කෝ	ඉනෝකා ඩීපී	ශ්‍රීලක්‍ෂ්‍යකාර	මි 10000	1
සෙ/63780	ආසෙ	අනුපා ටී	ශ්‍රීලක්‍ෂ්‍යකාර	කවපෙන්න විසිකිරීම	3
සෙ/2ආර්01658	කෝපුල්	ගල්හේන ජිජේපී	ශ්‍රීලක්‍ෂ්‍යකාර	මිටිය විසිකිරීම	1
සෙ/2ආර්02428	මා/සැරයන්	නදීකා ලකමාලී බීඑල්	ශ්‍රීලක්‍ෂ්‍යකාර	යගුලිය විසිකිරීම	1
සෙ/4ආර්01429	සාසෙ	ලේකම්ගේ එච්එල්එන්ඩී	ශ්‍රීලක්‍ෂ්‍යකාර	යගුලිය විසිකිරීම	2

බැඳිමිත්තන්

සෙ/578964	ලා/කෝ	කරුණාතිලක කෙළේඑම්	ශ්‍රීලක්‍ෂ්‍යකාර	පිරිමි ඒකල - මධ්‍යම පළාත් විවෘත තරඟාවලිය	ජයග්‍රාහක
සෙ/205197	සාසෙ	ගුණවර්ධන ඩීඑන්එස්එස්	ශ්‍රීලක්‍ෂ්‍යකාර	උතුරු මැද පළාත් විවෘත තරඟාවලිය - කණ්ඩායම	ජයග්‍රාහක

මුළු ප්‍රභාස

සෙ/417466	කෝපුල්	ද සිල්වා එස්පීසී	ගැහේබ	එබීසී නොවිසස් තරඟ	1
සෙ/602301	ලා/කෝ	ගයාන් ඩීසී	ශ්‍රීලක්‍ෂ්‍යකාර	„	1
සෙ/107946	ලා/කෝ	ජයවර්ධන ජේඑම්එම්	ශ්‍රීලක්‍ෂ්‍යකාර	„	1
සෙ/02944	ලා/කෝ	මධුසංඛ එල්ඩී	ගැහේබ	„	1
සෙ/751999	ලා/කෝ	බංඞාර එම්පීඑස්සී	ඉසෙරෙ	„	2
සෙ/579374	සාසෙ	රමේප් කේටී	ශ්‍රීලක්‍ෂ්‍යකාර	„	2
සෙ/602970	සාසෙ	ජයලත් ඒපීසීපී	ශ්‍රීලක්‍ෂ්‍යකාර	„	1
සෙ/160558	ගනර්	ජයවීර ජේපීඑම්	ශ්‍රීලක්‍ෂ්‍යකාර	„	1
සෙ/2ආර්02921	සාසෙ	සල්ගාඩු එම්පීකේ	ශ්‍රීලක්‍ෂ්‍යකාර	„	1
සෙ/6ආර්00550	සාසෙ	රත්නේන්ද්‍ර සුචිඞ්ඩී	ශ්‍රීලක්‍ෂ්‍යකාර	„	1
සෙ/3ආර්02024	සාසෙ	වීරසිංහ පීඑම්	ශ්‍රීලක්‍ෂ්‍යකාර	„	1
සෙ/4ආර්01571	සාසෙ	නිරෝපති කේළේ	ශ්‍රීලක්‍ෂ්‍යකාර	„	2

බයිසිකල් පැදීම

සෙ/2එම්01686	කාසෙ	විජේරත්න එල්	ශ්‍රීලක්‍ෂ්‍යකාර	දැයට කිරුල අදියර 1	1
				දැයට කිරුල අදියර 3	1
				දැයට කිරුල සමස්ථ ශ්‍රේණි	1
				කඳාන ශාන්ත සෙබස්තියන් තරඟය	1
				ජාතික ශූරතාවලිය	1
				මඩම්පැලල තරඟය	1
සෙ/602283	සාසෙ	විජේසිංහ එච්එස්එස්	ශ්‍රීලක්‍ෂ්‍යකාර	දැයට කිරුල අදියර 3	3
				ගවන් සචාරය අදියර 1	3
				ගවන් සචාරය සමස්ථ ශ්‍රේණි	3
				යාපනය යුනිටි වවර්	3
				කිත්ත පාර්ක් - මහනුවර	2
සෙ/629053	කාසෙ	ප්‍රසාද් යුඩී	ශ්‍රීලක්‍ෂ්‍යකාර	ගවන් සචාරය අදියර 1	1
				සමස්ථ ශ්‍රේණි	1
				ජාතික ශූරතාවලිය	1

එල්ලේ

කාන්තා		කණ්ඩායම		රාජ්‍ය සේවා - වැලිසර	ශූරතාවය
--------	--	---------	--	----------------------	---------

ජූඩෝ

50 වන ජාතික ජූඩෝ ශූරතාවලිය

සෙ/3එම්02858	ලා/කෝ	ගයාන් ඩීඑම්සී	ගැහේබ	කි:ගු: 45	2
සෙ/18පී00417	සාසෙ	රත්නායක ඒඑම්එස්	ගරෙ	කි:ගු: 45	3
සෙ/106558	කෝපුල්	ලීමගස්තැන කෙළේසී	ශ්‍රීලක්‍ෂ්‍යකාර	කි:ගු: 55	3
සෙ/17කු01232	ලා/කෝ	ප්‍රියංග එම්ඩී	ශ්‍රීලංජාආබමු	කි:ගු: 100	2
සෙ/19කු00959	සාසෙ	සමීර එස්එම්එම්එම්එම්	ශ්‍රීලංජාආබමු	කි:ගු: 100	2
සෙ/3ආර්01275	කෝපුල්	ගුණසේකර ආර්ඞීසී	ශ්‍රීලක්‍ෂ්‍යකාර	කි:ගු: 70	1

සීමාන්විතයි

36 වන ජාතික ජුඩෝ ශූරතාවලිය					
සෙ/369466	ලා/කෝ	රාජපක්‍ෂ ජීවිත්වර්මා	ශ්‍රී ලංකාව	කි:ග්‍රූ: 50	3
සෙ/106558	කෝපුල්	ලීලානිකුමාර කේසරියා	ශ්‍රී ලංකාව	කි:ග්‍රූ: 55	1
සෙ/11කියු00979	ලා/කෝ	අජිත් විරතුංග ඩබ්ලිව්	ශ්‍රී ලංකාව	කි:ග්‍රූ: 81	3
සෙ/17කියු01232	ලා/කෝ	ප්‍රියංග ප්‍රසාද්	ශ්‍රී ලංකාව	කි:ග්‍රූ: 100	2
සෙ/3ආර්01275	කෝපුල්	ගුණසේකර ආර්ථිසී	ශ්‍රී ලංකාව	කි:ග්‍රූ: 70	1
				විවෘත	1
				කණ්ඩායම	2
සෙ/466986	කෝපුල්	වීරසූරිය ජීආර්ථිසී	ගරෙ	විවෘත	3
				සබරගමුව කණ්ඩායම	3
සෙ/157184	එල්ඩී	සමන්ති ජේවම්බි	එස්එස්	කණ්ඩායම	3
ජාතික නොවිසස් ජුඩෝ ශූරතාවලිය					
සෙ/3එම්02858	ලා/කෝ	ගයාන් ඩිවම්සී	ගැහේන	කි:ග්‍රූ: 45	1
සෙ/369466	ලා/කෝ	රාජපක්‍ෂ ජීවිත්වර්මා	ශ්‍රී ලංකාව	කණ්ඩායම	2
				කි:ග්‍රූ: 50	හොඳම ක්‍රීඩකයා
				කණ්ඩායම	2
සෙ/513080	කෝපුල්	ජයසිංහ එස්ඩීඑස්	විපාල	කි:ග්‍රූ: 66	2
				කණ්ඩායම	2
සෙ/1පී05304	සාසෙ	අමරසිංහ එල්ටී	ශ්‍රී ලංකාව	කි:ග්‍රූ: 90	3
සෙ/1පී05309	සාසෙ	එදිරිසූරිය එස්එස්	ශ්‍රී ලංකාව	කණ්ඩායම	2
කරාතේ					
සෙ/676824	කෝපුල්	අරුණ සම්පත් කේසී	ශ්‍රී ලංකාව	කුමිනේ	2
සෙ/676844	කෝපුල්	ජමින එස්ඩබ්ලිව්	ශ්‍රී ලංකාව	කුමිනේ	3
මෝටර් රථ ක්‍රීඩා					
සීග්‍රිය සුපර් ක්‍රොස්					
සෙ/575687	සැරයන්	සමරවීර ජීආර්	ශ්‍රී ලංකාව	විවෘත විදි	3
සෙ/578760	සාසෙ	සිල්වා ඩීසුආර්	ශ්‍රී ලංකාව	250 සීසී තරඟය	3
				250 සීසී විවෘත	3
නුවරඑළිය ලේක් ක්‍රොස්					
සෙ/575687	සැරයන්	සමරවීර ජීආර්	ශ්‍රී ලංකාව	සුදු හමුදා ඉසව්ව	3
ෆෝර්මුලා සුපර් ක්‍රොස්					
නි/604489	කර්නල්	අයිම්ඩබ් මාදෝල	ශ්‍රී ලංකාව	පීප්/ඩබ්ලිව් කැබ් රථ	3
නි/61491	ලුතිනන් කර්නල්	ඩී ජයසිංහ	ශ්‍රී ලංකාව	ටී සහ ටර්කෝ සීසල්	2
සෙ/511493	කෝපුල්	විජේරත්න පීඑන්	විපාල	125 සීසී තරඟය	3
කැන්ටේ මට්ටම් ක්‍රොස්					
නි/61491	ලුතිනන් කර්නල්	ඩී ජයසිංහ	ශ්‍රී ලංකාව	ෆෝර්මුලා/ලේසර්/මැග්සීසා අප්	2
කැබ්ලි සුපර් ක්‍රොස්					
නි/61491	ලුතිනන් කර්නල්	ඩී ජයසිංහ	ශ්‍රී ලංකාව	ටී සහ ටර්කෝ සීසල්	3
සෙ/575687	සැරයන්	සමරවීර ජීආර්	ශ්‍රී ලංකාව	125 සීසී විදි	2
				විවෘත විදි	2
සෙ/578760	සාසෙ	සිල්වා ඩීසුආර්	ශ්‍රී ලංකාව	250 සීසී තරඟය	3

සීමාන්විතයි

මහරගම සුපර් ක්‍රෝස්					
සෙ/575687	සැරයන්	සමරවීර පීආර්	ශ්‍රීලක්‍ෂ්ම	125 සීසී විදි	2
				250 සීසී විදි	1
				විවෘත විදි	3
				යුද හමුදා ඉසව්ව	1
සෙ/511493	කෝපුල්	විජේරත්න පිප්පන්	විපාල	125 සීසී තරඟය	1
				250 සීසී තරඟය	3
				විවෘත	1
				යුද හමුදා ඉසව්ව	2
සෙ/578760	සාසෙ	සිල්වා ඩිසුආර්	ශ්‍රීලක්‍ෂ්ම	250 සීසී තරඟය	1
විජයබා මෝටර් ක්‍රෝස්					
සෙ/575687	සැරයන්	සමරවීර පීආර්	ශ්‍රීලක්‍ෂ්ම	යුද හමුදා ඉසව්ව	3
සෙ/511493	කෝපුල්	විජේරත්න පිප්පන්	විපාල	විවෘත	2
සෙ/578760	සාසෙ	සිල්වා ඩිසුආර්	ශ්‍රීලක්‍ෂ්ම	දිගු අසරුවා පැනීම	2
				කාල තරඟය	2
				හමුදා ඉසව්ව	1
ගජබා සුපර් ක්‍රෝස්					
නි/60034	ත්‍රිගේඩියර්	ඩීආර් මායාදුන්න ආර්ථසප්පි		ටී සහ ටර්නෝ ඩීසල්	1
				ටී ඇන්ඩ් ජේ විවෘත	1
				ටී ඇන්ඩ් ජේ සන්තද්ධ හමුදා	1
නි/61491	ලුතිනන් කර්නල්	ඩී ජයසිංහ	ශ්‍රීලවියාඉ	ටී සහ ටර්නෝ ඩීසල්	2
				ටී ඇන්ඩ් ජේ විවෘත	3
				ටී ඇන්ඩ් ජේ සන්තද්ධ හමුදා	2
සෙ/575687	සැරයන්	සමරවීර පීආර්	ශ්‍රීලක්‍ෂ්ම	250 සීසී විදි	3
සෙ/511493	කෝපුල්	විජේරත්න පිප්පන්	විපාල	විවෘත මෝටර් ක්‍රෝස්	2
සෙ/578760	සාසෙ	සිල්වා ඩිසුආර්	ශ්‍රීලක්‍ෂ්ම	125 සීසී තරඟය	1
ගජබා සුපර් ක්‍රෝස්					
නි/61491	ලුතිනන් කර්නල්	ඩී ජයසිංහ	ශ්‍රීලවියාඉ	ටී සහ ටර්නෝ ඩීසල්	2
සෙ/511493	කෝපුල්	විජේරත්න පිප්පන්	විපාල	125 සීසී තරඟය	3
බර ඉසිලීම					
සෙ/2ම01691	ලා/කෝ	විජේසුරිය සිඵස්ඵසප්පි	ශ්‍රීලක්‍ෂ්ම	කි:ගු: 56	1
සෙ/18කිය01124	ලා/කෝ	අතුකෝරල ප්‍රච්ඡි	ශ්‍රීලංචාආආමු	කි:ගු: 62	3
සෙ/2කිය00985	කෝපුල්	දිසානායක ඩිඵමියු	ශ්‍රීලක්‍ෂ්ම	කි:ගු: 62	3
සෙ/2කෝ01896	ලා/කෝ	පෙරේරා ඵමඵඵසප්පි	ශ්‍රීලක්‍ෂ්ම	කි:ගු: 77	3
සෙ/550802	කෝපුල්	ජයකොඩි ජේඵඵසප්පි	කරෙ	කි:ගු: 85	3
සෙ/5කිය02542	ලා/කෝ	අබේකෝන් කේඵඵඵසප්පි	ශ්‍රීලංචාආආමු	කි:ගු: 94	1
සෙ/153118	බොම්	ඉඤ්ඤ කුමාර පී	ශ්‍රීලකාන	කි:ගු: 105	3
කාය වර්ධන					
සෙ/427317	සාසෙ	ජයසුන්දර ඵමඵඵඵආර්	ගැහේබ	කි:ගු: 55	2
සෙ/428010	ලා/කෝ	හේවගේ ඵඵඵඵඵසප්පි	ගැහේබ	කි:ගු: 55	2
සෙ/578134	ලා/කෝ	අමීල වයිජී	ශ්‍රීලක්‍ෂ්ම	කි:ගු: 60	2
සෙ/400955	මා/සැරයන්	සෝමපාල ඵසප්පි	ගැහේබ	කි:ගු: 75	1
සෙ/366766	රසෙ	නුවන් සම්පත් ආර්	ශ්‍රීලංසිරෙ	කි:ගු: 90	3
ස්කෝස්					
සෙ/00293	සැරයන්	වික්‍රමසිංහ ඩබ්ඵඵල්	ගරෙ	සන්කිඵික් විවෘත 35 වැඩි පිටිමි	ශුරතාවය
සෙ/302011	සැරයන්	තලගල්ල සිඵඵඵ	ශ්‍රීලපාන	„	අනු ශුරතාවය
සෙ/625224	සැරයන්	පතිරණ ඵඵඵඵ	ශ්‍රීලවියාඉ	„	3

සීමාන්විතයි

සෙ/00293	සැරයන්	වික්‍රමසිංහ ඩබ්ලිව්	ගරෙ	ජ්‍යෙෂ්ඨ ජාතික 35 වැඩි පිරිමි	ශුරතාවය
සෙ/302011	සැරයන්	තලගල්ල සීඵච්චි	ශ්‍රීලපාහ	„	අනු ශුරතාවය
සෙ/625224	සැරයන්	පතිරණ ඊඩ්පී	ශ්‍රීලවියාඉ	„	3
සෙ/00293	සැරයන්	වික්‍රමසිංහ ඩබ්ලිව්	ගරෙ	1 වන එවිසලාව විවෘත 35 වැඩි පිරිමි	ශුරතාවය
සෙ/302011	සැරයන්	තලගල්ල සීඵච්චි	ශ්‍රීලපාහ	„	අනු ශුරතාවය
සෙ/00293	සැරයන්	වික්‍රමසිංහ ඩබ්ලිව්	ගරෙ	ඔට්ස් විවෘත 35 වැඩි පිරිමි	ශුරතාවය
සෙ/302011	සැරයන්	තලගල්ල සීඵච්චි	ශ්‍රීලපාහ	„	අනු ශුරතාවය
නි/60076	බ්‍රිගේඩියර්	විඵමි ජයසූරිය යූඵසපී ඵඵඵඵඵඵ		ඔට්ස් විවෘත 45 වැඩි පිරිමි	අනු ශුරතාවය
නි/60076	බ්‍රිගේඩියර්	විඵමි ජයසූරිය යූඵසපී ඵඵඵඵඵඵ		ඔට්ස් විවෘත 50 වැඩි පිරිමි	ශුරතාවය
සෙ/00293	සැරයන්	වික්‍රමසිංහ ඩබ්ලිව්	ගරෙ	ගුවන් හමුදා විවෘත 35 වැඩි පිරිමි	ශුරතාවය
සෙ/302011	සැරයන්	තලගල්ල සීඵච්චි	ශ්‍රීලපාහ	„	3
නි/60076	බ්‍රිගේඩියර්	විඵමි ජයසූරිය යූඵසපී ඵඵඵඵඵඵ		ගුවන් හමුදා විවෘත 45 වැඩි පිරිමි	අනු ශුරතාවය
සෙ/00293	සැරයන්	වික්‍රමසිංහ ඩබ්ලිව්	ගරෙ	ජනශක්ති විවෘත 35 වැඩි පිරිමි	ශුරතාවය
සෙ/302011	සැරයන්	තලගල්ල සීඵච්චි	ශ්‍රීලපාහ	„	අනු ශුරතාවය
සෙ/625224	සැරයන්	පතිරණ ඊඩ්පී	ශ්‍රීලවියාඉ	„	3

වෙඩැ තැඹිමේ තරග

නිෂ්පාදන අංශයේ කණ්ඩායම් ශුරතාවලිය

සෙ/453899	බනි II	ප්‍රසාද් පීඵසී	12 ගරෙ	ජාතික අයිපීඵසසී	1
සෙ/024332	කෝපුල්	අරුණශාන්ත ඩීඵස	4 ශ්‍රීලංඉ	„	1
සෙ/240282	කෝපුල්	කරුණාරත්න පීඵඵඵ	7 ශ්‍රීලංඉ	„	1
සෙ/309332	කෝපුල්	ලසන්ත පීඵඵඵඵඵ	4 ශ්‍රීලපාහ	„	1

නිෂ්පාදන අංශයේ ඵකල ශුරතාවලිය

සෙ/100232	බනි I	සී වෙඩිසිංහ (විශ්‍රාමික)	2 කරෙ	ජාතික අයිපීඵසසී	1
සෙ/453899	බනි II	ප්‍රසාද් පීඵසී	12 ගරෙ	„	2
සෙ/024332	කෝපුල්	අරුණශාන්ත ඩීඵස	4 ශ්‍රීලංඉ	„	3

සම්මත අංශයේ කණ්ඩායම් ශුරතාවලිය

නි/61004	ලුතිතන් කඵ්තල්	ඵඵඵඵඵඵ හඳුන්පතිරණ ආඵඵසපී පීඵසසී	2 කරෙ	ජාතික අයිපීඵසසී	1
නි/62057	මේජර්	ආරපී මුණිපුර	2 කරෙ	„	1
සෙ/452017	බනි I	කෙපී තිලකරත්න	10 ගරෙ	„	1
සෙ/462611	කෝපුල්	අබේවර්ධන විම්ඵසීකෙ	1 ගරෙ	„	1

විවෘත අංශයේ කණ්ඩායම් ශුරතාවලිය

නි/60580	බ්‍රිගේඩියර්	ඵඵඵඵ සෙනවිරත්න	4 ශ්‍රීලංසංඛ	ජාතික අයිපීඵසසී	1
සෙ/407303	සැරයන්	සීරිපාල ඩබ්ඵඵඵඵ	1 ගැහේඛ	„	1
සෙ/551390	සැරයන්	අබේසේකර විසී	1 කරෙ	„	1
සෙ/464359	කෝපුල්	කොස්වත්ත ඵම්ඵඵඵඵ	1 ගරෙ	„	1

විවෘත අංශයේ ඵකල ශුරතාවලිය

නි/60580	බ්‍රිගේඩියර්	ඵඵඵඵ සෙනවිරත්න	4 ශ්‍රීලංසංඛ	ජාතික අයිපීඵසසී	3
----------	--------------	----------------	--------------	-----------------	---

පාපන්දු

		ඩයලොග් ප්‍රිමියර් ලීග් 2010		කණ්ඩායම	2
--	--	-----------------------------	--	---------	---

සීමාන්විතයි

		දිවයිනපුරා කාන්තා තරඟාවලිය		කණ්ඩායම	ගුණවය
පිහිණුම් සහ ජල ක්‍රීඩා					
සෙ/106730	තුසෙ	වීරක්කොඩි විකේඵස්	ශ්‍රීලසසබ	සැතපුම් 2	2
නි/6459	ලුතිතන්	ඵලආරකේ පීරිස්	ශ්‍රීලංසිරේ	සැතපුම් 2	3
සෙ/106730	තුසෙ	වීරක්කොඩි විකේඵස්	ශ්‍රීලසසබ	සැතපුම් 6	1
නි/6459	ලුතිතන්	ඵලආරකේ පීරිස්	ශ්‍රීලංසිරේ	සැතපුම් 6	3
සෙ/4ආර්01481	කාසෙ	ද සොයිසා ආර්ඪබ්බි	ශ්‍රීලසුකාබ	සැතපුම් 6	3
මාස්ඵර් දිගු ගමන්					
නි/6459	ලුතිතන්	ඵලආරකේ පීරිස් (ඵයස අපුරුදු 25-29)	ශ්‍රීලංසිරේ	මී 400 නිඳහස් ආර	1
				මී 200 නිඳහස් ආර	1
				මී 100 නිඳහස් ආර	1
				මී 200 මීගු ඵකල	1
				මී 200 සමතල ආර	1
සෙ/105874	ලා/කෝ	ජයරත්න ඵේඵඵස් (ඵයස අපුරුදු 25-29)	ශ්‍රීලසසබ	මී 200 ලය ආර	1
				මී 100 ලය ආර	1
				මී 50 ලය ආර	3
				මී 50 නිඳහස් ආර	3
				මී 50 පසුපස ආර	3
සෙ/106935	ලා/කෝ	සුභසිංභ ඵස්ඵඵස් (ඵයස අපුරුදු 25-29)	ශ්‍රීලසසබ	මී 200 පසුපස ආර	1
				මී 100 පසුපස ආර	1
				මී 50 පසුපස ආර	1
				මී 50 නිඳහස් ආර	1
සෙ/365306	ලා/කෝ	බණ්ඩාරනායක කේඵඵස් (ඵයස අපුරුදු 25-29)	ශ්‍රීලංසිරේ	මී 800 නිඳහස් ආර	1
				මී 200 නිඳහස් ආර	3
				මී 200 නිඳහස් ආර	3
සෙ/103786	ලා/කෝ	නිමලරත්න ඵස්ඵස් (ඵයස අපුරුදු 30-34)	ශ්‍රීලසසබ	මී 200 මීගු ඵකල	2
				මී 50 සමතල ආර	3
				මී 50 පසුපස ආර	2
				මී 50 ලය ආර	1
				මී 50 නිඳහස් ආර	3
සෙ/3648951	ලා/කෝ	ගුණසේන ඵඵම් (ඵයස අපුරුදු 30-34)	ශ්‍රීලංසිරේ	මී 200 පසුපස ආර	1
				මී 100 පසුපස ආර	1
				මී 50 පසුපස ආර	1
				මී 200 නිඳහස් ආර	2
සෙ/601738	ලා/කෝ	අබේසිරි කේ (ඵයස අපුරුදු 30-34)	ශ්‍රීලසුසබ	මී 400 මීගු ඵකල	1
				මී 200 මීගු ඵකල	1
				මී 200 සමතල ආර	1
				මී 100 සමතල ආර	1
				මී 50 සමතල ආර	1
සෙ/601739	සාසෙ	රාජපඪබ ආර්ඵිඵිඵි	ශ්‍රීලසුසබ	මී 800 නිඳහස් ආර	1
				මී 400 නිඳහස් ආර	1
				මී 200 නිඳහස් ආර	1
				මී 200 පසුපස ආර	2
				මී 100 පසුපස ආර	1
සෙ/352329	සැරයන්	ප්‍රියන්ත ආර්කේ (ඵයස අපුරුදු 35-39)	ශ්‍රීලංසිරේ	මී 200 නිඳහස් ආර	1
				මී 100 නිඳහස් ආර	1
				මී 50 නිඳහස් ආර	1
				මී 100 සමතල ආර	1
				මී 50 සමතල ආර	1
සෙ/2ඵ02203	ලා/කෝ	සේතක කේම් (ඵයස අපුරුදු 35-39)	ශ්‍රීලංසිරේ	මී 400 නිඳහස් ආර	1
				මී 200 මීගු ඵකල	1
				මී 200 පසුපස ආර	1
				මී 100 පසුපස ආර	1
				මී 50 පසුපස ආර	1
සෙ/501520	කෝපුල්	සිල්වා ඵස්කේඅයි (ඵයස අපුරුදු 40-44)	ඵිපාරෙ	මී 800 නිඳහස් ආර	1
				මී 400 නිඳහස් ආර	1
				මී 200 නිඳහස් ආර	1
				මී 100 පසුපස ආර	2
				මී 50 පසුපස ආර	2

සීමාන්විතයි

		(වයස අවුරුදු 25-29)		මි 50 ලය ආර	2
				මි 25 ලය ආර	1
සෙ/106935	ලා/කෝ	සුභසිංහ එස්එස්එස් (වයස අවුරුදු 25-29)	ශ්‍රී ලසසක	මි 100 පසුපස ආර	1
				මි 50 පසුපස ආර	1
				මි 25 පසුපස ආර	1
සෙ/578803	සාසෙ	ගුණවර්ධන ආර්ථිචස් (වයස අවුරුදු 25-29)	ශ්‍රී ලසසෙක	මි 100 සමනල ආර	2
				මි 50 සමනල ආර	3
සෙ/578987	සාසෙ	වඳුලාල් එම්විකේ	ශ්‍රී ලසසෙක	මි 100 ලය ආර	2
සෙ/601738	කෝපුල්	අබේසිරි කේ (වයස අවුරුදු 30-34)	ශ්‍රී ලසසක	මි 100 සමනල ආර	1
				මි 50 සමනල ආර	1
				මි 25 සමනල ආර	1
				මි 100 මිශ්‍ර ඒකල	2
සෙ/364851	ලා/කෝ	ගුණසේන ඩීඑම් (වයස අවුරුදු 30-34)	ශ්‍රී ලංසිරෙ	මි 100 පසුපස ආර	1
				මි 50 පසුපස ආර	1
				මි 25 පසුපස ආර	3
				මි 100 නිදහස් ආර	2
				මි 50 සමනල ආර	1
සෙ/601722	ලා/කෝ	ආනන්දකා එච්පීඅයි (වයස අවුරුදු 30-34)	ශ්‍රී ලසසක	මි 100 ලය ආර	2
				මි 50 ලය ආර	3
				මි 25 ලය ආර	2
සෙ/601739	සාසෙ	රාජපක්‍ෂ ආර්ථිච්චී (වයස අවුරුදු 30-34)	ශ්‍රී ලසසක	මි 25 නිදහස් ආර	3
				මි 25 පසුපස ආර	2
සෙ/352329	සැරයන්	ප්‍රියන්ත ආර්කේ (වයස අවුරුදු 40-44)	ශ්‍රී ලංසිරෙ	මි 100 සමනල ආර	1
				මි 50 සමනල ආර	1
				මි 25 සමනල ආර	1
				මි 50 නිදහස් ආර	1
				මි 25 නිදහස් ආර	1
				මි 200 නිදහස් ආර	2
				මි 200 ලය ආර	2
				මි 100 ලය ආර	3
				මි 50 ලය ආර	2
සෙ/560663	සාසෙ	නන්දපාල ඊඒ (වයස අවුරුදු 40-44)	ගරෙ	මි 100 මිශ්‍ර ඒකල	2
				මි 100 ලය ආර	1
				මි 100 නිදහස් ආර	1
				මි 50 ලය ආර	1
				මි 25 ලය ආර	2
සෙ/2ආර්02312	ලා/කෝ	ධම්මිකා පීආර් (වයස අවුරුදු 30-34)	ශ්‍රී ලසසක	මි 100 ලය ආර	1
				මි 50 ලය ආර	1
				මි 25 ලය ආර	1
සෙ/2ආර්02513	ලා/කෝ	දිසානායක වයිඑම්ආර් (වයස අවුරුදු 25-29)	ශ්‍රී ලසසක	මි 100 සමනල ආර	1
				මි 50 සමනල ආර	1
				මි 25 සමනල ආර	1
				මි 100 මිශ්‍ර ඒකල	1
				මි 25 ලය ආර	1
සෙ/2ආර්00422	කෝපුල්	සිල්වා පීඑස්එස්එස්එස්ඩී (වයස අවුරුදු 30-34)	ශ්‍රී ලසසක	මි 50 පසුපස ආර	1
				මි 25 පසුපස ආර	1
				මි 25 ලය ආර	1
				මි 50 නිදහස් ආර	2
				මි 25 නිදහස් ආර	2
සෙ/3ආර්00761	කෝපුල්	රාජපක්‍ෂ ආර්එම්බීඑස්සී (වයස අවුරුදු 30-34)	ශ්‍රී ලසසක	මි 100 ලය ආර	1
				මි 50 ලය ආර	1
				මි 100 නිදහස් ආර	1
				මි 50 නිදහස් ආර	3
				මි 50 සමනල ආර	2

ටයිකොන්ඩෝ

ජාතික කාන්තා ටයිකොන්ඩෝ ශූරතාවලිය - 2010

සෙ/2ආර්03260	කාසෙ	නිශාන්ති කේළඒආර්	ශ්‍රී ලසසක	කි:ගු: 47	ලෝකඩ
සෙ/5ආර්00792	කෝපුල්	සපුතනිති ඩීඑන්		කි:ගු: 47-51	රන්
සෙ/2ආර්03236	කාසෙ	වීරකෝන් කේළන්සීඑස්		කි:ගු: 47-51	ලෝකඩ
සෙ/5ආර්00798	කෝපුල්	සඳුමාලී පීඑම්එස්සී		කි:ගු: 51-55	රන්
සෙ/2ආර්03202	කාසෙ	දිලිනානි පීපීපී		කි:ගු: 51-55	ලෝකඩ
සෙ/6573	ආසෙ	මහේස්වරා එම්එම්එස්සී		කි:ගු: 55-59	ලෝකඩ

සීමාන්විතයි

සෙ/2ආර්02989	කාසෙ	රාජපක්‍ෂ ආර්ථමිපීඨයි		කි:ගු: 59-63	රන්
කොට්ඨාශ කුසලාන වයසකොන්ඩෝ ශුරතාවලිය - 2010					
සෙ/360027	ලා/කෝ	පෙරේරා ඒකච්ඡයි	ශ්‍රීලංසිර	කි:ගු: 54	රන්
සෙ/579350	සාසෙ	රත්නායක ඩීසී	ශ්‍රීලයුසේක	කි:ගු: 54	ලෝකඩ
සෙ/578317	ලා/කෝ	සුගත් ඩබ්	ශ්‍රීලයුසේක	කි:ගු: 54-58	රන්
සෙ/517798	ලා/කෝ	සංජීව ඒපීඑල්පී	විපාල	කි:ගු: 54-58	ලෝකඩ
සෙ/468548	ලා/කෝ	විකුමරත්න එච්චිඑන්	ගරෙ	කි:ගු: 58-62	රිදී
සෙ/102424	කෝපුල්	දිල්ලැක් එස්එච්	ශ්‍රීලසසක	කි:ගු: 62-67	රන්
සෙ/776287	සාසෙ	වීරසුරිය පීපීඑස්	සබුක	කි:ගු: 62-67	ලෝකඩ
සෙ/2කේ01968	සාසෙ	මධුසංක ඒආර්චබ්	ශ්‍රීලයුසේක	කි:ගු: 67-72	රන්
සෙ/160323	සාසෙ	තිලිණ කුමාර ඩබ්පී	ශ්‍රීලකාන	කි:ගු: 67-72	ලෝකඩ
සෙ/15ඒ1134	ලා/කෝ	ගුණසේකර ආර්ථමිචබ්	ශ්‍රීලංසිර	කි:ගු: 72-78	රිදී
සෙ/468295	ලා/කෝ	උදයංගන පීසී	ගරෙ	කි:ගු: 72-78	ලෝකඩ
සෙ/578822	සාසෙ	සේනාරත්න එච්චිඑන්සීපී	ශ්‍රීලයුසේක	කි:ගු: 78-84	රිදී
සෙ/562340	ලා/කෝ	වීරසේකර ඩබ්ච්චිඑම්බී	විපාල	කි:ගු: 78-84	ලෝකඩ
සෙ/775930	මා/සැරයන්	රාජපක්‍ෂ ආර්ථමිපීආර්	සබුක	කි:ගු: 84	රන්
සෙ/5ආර්00792	කෝපුල්	සපුතනිත්‍රී ඩීඑල්	ශ්‍රීලයුකාක	කි:ගු: 47	රන්
සෙ/2ආර්03260	කාසෙ	නිගාන්ති කේඑල්ආර්	ශ්‍රීලයුකාක	කි:ගු: 47	රිදී
සෙ/2ආර්02846	කාසෙ	ගයානි බීඒඑස්	ශ්‍රීලයුකාක	කි:ගු: 47	ලෝකඩ
සෙ/2ආර්03202	කාසෙ	දිල්නානි පීඒපී	ශ්‍රීලයුකාක	කි:ගු: 47-51	රන්
සෙ/2ආර්03236	කාසෙ	වීරකෝන් කේඑන්සීඑස්	ශ්‍රීලයුකාක	කි:ගු: 47-51	රිදී
සෙ/2ආර්03224	කාසෙ	කුමාරි කේඑන්	ශ්‍රීලයුකාක	කි:ගු: 47-51	ලෝකඩ
සෙ/5ආර්00798	කෝපුල්	සඳුමාලි පීඑම්එච්පී	ශ්‍රීලයුකාක	කි:ගු: 51-55	රන්
සෙ/2ආර්02989	කාසෙ	රාජපක්‍ෂ ආර්ථමිපීඨයි	ශ්‍රීලයුකාක	කි:ගු: 59-63	රිදී
සෙ/2ආර්02979	කාසෙ	රත්නසිංහම් පීඑම්	ශ්‍රීලයුකාක	කි:ගු: 63-67	රන්

කොට්ඨාශ කුසලාන වයසකොන්ඩෝ ශුරතාවලිය - 2010 (වයස අවුරුදු 18-30 පිරිමි)

සෙ/517518	ලා/කෝ	වීරසිංහ අයිඩබ්කේ	විපාල		රන්
සෙ/579350	සාසෙ	රත්නායක ඩීසී	ශ්‍රීලයුසේක		රිදී

කොට්ඨාශ කුසලාන ප්‍රමිසි වයසකොන්ඩෝ ශුරතාවලිය - 2010 (වයස අවුරුදු 18-30 ගැහැණු)

සෙ/5ආර්00798	කෝපුල්	සඳුමාලි පීඑම්එච්පී	ශ්‍රීලයුකාක		රිදී
--------------	--------	--------------------	-------------	--	------

කොට්ඨාශ කුසලාන ප්‍රමිසි වයසකොන්ඩෝ ශුරතාවලිය - 2010 (වයස අවුරුදු 30 ඉක්මවූ පිරිමි)

සෙ/701233	සැරයන්	කරුණාරත්න එච්එම්එච්	ශ්‍රීලයුපොදුසේක		රන්
-----------	--------	---------------------	-----------------	--	-----

36 ජාතික උත්සවය 2010

සෙ/578317	ලා/කෝ	සුගත් ඩබ්	6 ශ්‍රීලයුසේක	කි:ගු: 54-58	රන්
සෙ/368373	ලා/කෝ	දයාරත්න ඩීඑච්පී	8 ශ්‍රීලංසිර	කි:ගු: 58-62	ලෝකඩ
සෙ/102424	කෝපුල්	දිල්ලැක් එස්එච්	5 ශ්‍රීලසසක	කි:ගු: 62-67	රිදී
සෙ/776287	සාසෙ	වීරසුරිය පීපීඑස්	1 සබුක	කි:ගු: 62-67	ලෝකඩ
සෙ/5කි02329	ලා/කෝ	බංචාර ආර්ච්ඒ	5 ශ්‍රීලංජාආකමු	කි:ගු: 67-72	රන්
සෙ/2කේ01968	සාසෙ	මධුසංක ඒආර්චබ්	2 ශ්‍රීලයුසේක	කි:ගු: 67-72	රිදී
සෙ/15ඒ1134	ලා/කෝ	ගුණසේකර ආර්ථමිචබ්	15 ශ්‍රීලංසිර	කි:ගු: 72-78	රන්
සෙ/578822	සාසෙ	සේනාරත්න එච්චිඑන්	5 ශ්‍රීලයුසේක	කි:ගු: 78-84	රිදී
සෙ/775930	මා/සැරයන්	රාජපක්‍ෂ ආර්ථමිපී	2 සබුක	කි:ගු: 84	රන්
සෙ/2ආර්02846	කාසෙ	ගයානි බීඒඑස්	2 ශ්‍රීලයුකාක	කි:ගු: 47	ලෝකඩ
සෙ/5ආර්00792	කෝපුල්	සපුතනිත්‍රී ඩීඑල්	5 ශ්‍රීලයුකාක	කි:ගු: 47-57	රන්
සෙ/2ආර්03224	කාසෙ	කුමාරි කේඑන්	2 ශ්‍රීලයුකාක	කි:ගු: 47-51	රිදී
සෙ/2ආර්03202	කාසෙ	දිල්නානි පීඒපී	2 ශ්‍රීලයුකාක	කි:ගු: 47-51	ලෝකඩ
සෙ/5ආර්00798	කෝපුල්	සඳුමාලි පීඑම්එච්පී	5 ශ්‍රීලයුකාක	කි:ගු: 51-55	රන්
සෙ/2ආර්02989	කාසෙ	රාජපක්‍ෂ ආර්ථමිපීඨයි	2 ශ්‍රීලයුකාක	කි:ගු: 59-63	රන්
සෙ/2ආර්02979	කාසෙ	රත්නසිංහම් පීඑම්	2 ශ්‍රීලයුකාක	කි:ගු: 63-67	රන්

වොලිබෝල්

		වොලිබෝල් තරණ		යුද හමුදාව සමග ගුවන් හමුදාව	ශුරතාවය
--	--	--------------	--	-----------------------------	---------

සීමාන්විතයි

		වොලිකෝල් තරඟ		යුද හමුදාව සමග නාවික හමුදාව	අනු ශූරතාවය
		මන්වි ජාතික ශූරතාවලිය		යුද හමුදාව සමග ගුවන් හමුදාව, නාවික හමුදාව, මාවරමංචිය, උමීරිය දෙපාර්තමේන්තුව, එස්එල්පීපී	ශූරතාවය
		මන්වි කාන්තා ජාතික මට්ටම		යුද හමුදාව සමග කැසුවලේයින් එස්සී	අනු ශූරතාවය
		ජාතික තරුණ සේවා රූපවාහිනී ශූරතාවලිය (කාන්තා)		යුද හමුදාව සමග ගුවන් හමුදාව	3
		මැලේසියා විවාහ වොලිකෝල් තරඟාවලිය		යුද හමුදාව සහ කැබන්ගසන් විශ්වවිද්‍යාලය	ශූරතාවලිය

6. ආරක්‍ෂක සේවා තරඟ.

රෙජිමේන්තු අංකය (අ)	නිලය (ආ)	නම (ඇ)	රෙජිමේන්තුව (ඈ)	ඉසව්ව (ඉ)	ස්ථානය (ඊ)
මලලක්‍රීඩා					
		ආරක්‍ෂක සේවා මලලක්‍රීඩා උත්සවය		මලලක්‍රීඩා	ශූරතාවය (රන්-17)
බැඳිමිත්තන්					
නි/50917	බ්‍රිගේඩියර්	එස්එම්එම්බීබී පාදෙණිය යුප්සී		කණ්ඩායම	ජයග්‍රාහක
නි/60009	බ්‍රිගේඩියර්	ආර් රත්නසිංහම්			
නි/3852	මේජර්	කේසිකේකේ අධිකාරී	ශ්‍රී ලසුසේන		
නි/3851	මේජර්	එම්එම්එස් පීරිස්	ශ්‍රී ලසුසේන		
නි/6183	ලුතිනන්	එච් වන්දන	ශ්‍රී ලංසිරෝ		
සෙ/578198	සාසෙ	හේමන්ත කේකේ	ශ්‍රී ලසුසේන		
සෙ/578963	සාසෙ	පෙරේරා එච්එස්ආර්	ශ්‍රී ලසුසේන		
සෙ/578964	ලා/කෝ	කරුණාතිලක කේඑල්එම්	ශ්‍රී ලසුසේන		
සෙ/579232	සාසෙ	තයනජිත් එල්සු	ශ්‍රී ලසුසේන		
සෙ/202197	සාසෙ	ගුණවර්ධන ඩීඑන්එස්එස්	ශ්‍රී ලසුසේන		
මුෂ්ටි ප්‍රහාර					
සෙ/2කේ02066	සාසෙ	වඤ්ඤේකර එපීපී	ශ්‍රී ලසුසේන		1
සෙ/577965	ලා/කෝ	දේවරත්න එම්පී	ශ්‍රී ලසුසේන		1
සෙ/155451	බොම්	ලසුමන් බීපී	ශ්‍රී ලකාන		2
සෙ/155451	ලා/කෝ	වීරක්කොඩි ඩබ්ආර්ච්චි	ශ්‍රී ලසුසේන		1
සෙ/467410	ලා/කෝ	රණවීර එස්ආර්කේ	ගරෙ		2
සෙ/157696	ලා/බොම්	වීරතුංග එල්එච්පීඑස්	ශ්‍රී ලකාන		2
සෙ/158030	ලා/බොම්	හේරත් එච්එම්ආර්සී	ශ්‍රී ලකාන		2
ක්‍රීකට්					
		ආරක්‍ෂක සේවා ක්‍රීකට් තරඟාවලිය		යුද හමුදාව සමග ගුවන් හමුදාව	ශූරතාවය
බයිසිකල් පැදීම					
ආරක්‍ෂක සේවා බයිසිකල් පැදීමේ තරඟාවලිය					
සෙ/629053	සාසෙ	ප්‍රහාන් යුධී	ශ්‍රී ලවියාඉ		1
සෙ/156850	බොම්	සීසීර කුමාර ආර්එම්	ශ්‍රී ලකාන		2
හොකී					
		ආරක්‍ෂක සේවා හොකී තරඟාවලිය		යුද හමුදාව සමග ගුවන්	ශූරතාවය

සීමාන්විතයි

				හමුදාව	
අත්පත් කොට					
		ආරක්‍ෂක සේවා අත්පත් කරගැනීම		යුද හමුදාව සමග ගුවන් හමුදාව	ගුරුතාවය
කරාණ					
ආරක්‍ෂක සේවා කරාණේ තරගාවලිය					
සෙ/10කිය01736	කෝපුල්	තිස්ස කුමාර විචිච්චි	ශ්‍රී ලංකා ආබාධ	කුමිනේ	1
සෙ/20කිය00175	ලා/කෝ	වමින්ද සෙනවිරත්න එස්	ශ්‍රී ලංකා ආබාධ	කුමිනේ	1
සෙ/5ආර01669	සාසෙ	සමන්මලි එම්ඩබ්චී	ශ්‍රී ලංකා ආබාධ	කුමිනේ	1
සෙ/676681	මා/සැරයන්	එදිරිසිංහ විජිපිකේ	ශ්‍රී ලංකා ආබාධ	කුමිනේ	2
සෙ/1කිය03201	කෝපුල්	ප්‍රේමලාල් කේපිමේ	ශ්‍රී ලංකා ආබාධ	කුමිනේ	2
සෙ/678847	ලා/කෝ	ජයසිංහ එච්චේපි	ශ්‍රී ලංකා ආබාධ	කුමිනේ	2
සෙ/4කිය00399	ලා/කෝ	ප්‍රේමරත්න එච්	ශ්‍රී ලංකා ආබාධ	කුමිනේ	2
සෙ/20කිය01191	ලා/කෝ	රාජපක්‍ෂ එච්එම්	ශ්‍රී ලංකා ආබාධ	කුමිනේ	3
දැල්පත්					
		ආරක්‍ෂක සේවා දැල්පත් කරගැනීම		යුද හමුදාව සමග ගුවන් හමුදාව	අනු ගුරුතාවය
බර ඉසිලීම					
සෙ/2ම01691	ලා/කෝ	විජේසූරිය සිඵස්ඵස්ඵ	ශ්‍රී ලංකා ආබාධ	කි:ගු: 56	2
සෙ/18කිය01124	ලා/කෝ	අනුකෝරල ඒපීසී	ශ්‍රී ලංකා ආබාධ	කි:ගු: 62	1
සෙ/2කිය00985	කෝපුල්	දිසානායක ඩිඑම්සු	ශ්‍රී ලංකා ආබාධ	කි:ගු: 62	3
සෙ/550802	කෝපුල්	ජයකොඩි ජේපිපිකේ	කරෙ	කි:ගු: 77	3
සෙ/5කිය02542	ලා/කෝ	අබේකෝන් කේපිඑම්	ශ්‍රී ලංකා ආබාධ	කි:ගු: 94	1
සෙ/153118	බොම්	ඉඤ්ඤ කුමාර පී	ශ්‍රී ලංකා	කි:ගු: 105	3
සෙ/7එස්00094	ලා/කෝ	සිල්වා එච්එම්	ඉසෙරෙ	කි:ගු: 105	3
ස්කොෆ්					
නි/60076	බ්‍රිගේඩියර්	විජේ ජයසූරිය යුඵස්ඵ එච්චිඑම්සී		කණ්ඩායම	අනු ගුරුතාවය
නි/61517	ලුතිනන් කප්තල්	එස්එම්එම් නිලකරන ආරඑස්සී	ශ්‍රී ලංකා		
සෙ/66930	බනි I	එස්එම්සී පෙරේරා	ශ්‍රී ලංකා		
සෙ/302011	සැරයන්	තලගල සිඵච්	ශ්‍රී ලංකා		
සෙ/625224	සැරයන්	පතිරණ ඩීඑම්සී	ශ්‍රී ලංකා		
සෙ/00293	සැරයන්	වික්‍රමසිංහ ඩබ්එම්	ගරෙ		
සෙ/277240	ලා/කෝ	සිල්වා එස්එම්එම්	ශ්‍රී ලංකා		
සෙ/626861	ලා/කෝ	වමින්ද කුමාර කේපිමේ	ශ්‍රී ලංකා		
ආරක්‍ෂක සේවා පිරිමි අවුරුදු 35 ඉක්මවූ					
සෙ/00293	සැරයන්	වික්‍රමසිංහ ඩබ්එම්	ගරෙ		ගුරුතාවය
සෙ/302011	සැරයන්	තලගල සිඵච්	ශ්‍රී ලංකා		අනු ගුරුතාවය
ආරක්‍ෂක සේවා පිරිමි අවුරුදු 35 ඉක්මවූ					
නි/60076	බ්‍රිගේඩියර්	විජේ ජයසූරිය යුඵස්ඵ එච්චිඑම්සී		කණ්ඩායම	ගුරුතාවය
පාපත්					
		ආරක්‍ෂක සේවා පාපත් කරගැනීම		යුද හමුදාව සමග නාවික හමුදාව	අනු ගුරුතාවය

ටෙහිස්					
ආරක්‍ෂක සේවා ටෙහිස් තරඟාවලිය					
	මෙජර් ජෙනරාල්	එල්ඩබ්සීබීබී රාජගුරු ආර්ඩබීපී ආර්චස්පී එල්ඩීඑම්සී		කේවල	1
	කර්නල්	ඩබ්පීඑල් පද්මකුමාර පීචස්සී		කේවල	2
	මෙජර් ජෙනරාල්	එල්ඩබ්සීබීබී රාජගුරු ආර්ඩබීපී ආර්චස්පී එල්ඩීඑම්සී		යුගල	1
	කර්නල්	ඩබ්පීඑල් පද්මකුමාර පීචස්සී		කේවල	1

මූල්‍යමය විස්තර

7. වර්ෂය සඳහා ක්‍රීඩා කමිටු සඳහා මුදල් ලබාදීම පහත සඳහන් පරිදි වේ.

අනු අංකය	ක්‍රීඩා කමිටුව	2010 සඳහා වෙන්කරන ලද ප්‍රතිපාදන (රු:)	2010 සඳහා වෙන් කර ඇති ප්‍රතිපාදන (රු:)	අමතර ප්‍රතිපාදන (රු:)	මුළු ප්‍රතිපාදන (රු:)
(අ)	(ආ)	(ඇ)		(ඈ)	(ඉ)
1.	මෙලෙ ක්‍රීඩා කමිටුව	85,000.00	85,000.00		85,000.00
2.	මුස්සි ප්‍රහාර ක්‍රීඩා කමිටුව	80,000.00	80,000.00	40,000.00	120,000.00
3.	පාපැදි ක්‍රීඩා කමිටුව	45,000.00	45,000.00	50,000.00	95,000.00
4.	වෙඩි තැබීමේ ක්‍රීඩා කමිටුව				-
5.	ආබාධිත තරඟ	150,000.00	150,000.00		150,000.00
6.	පාපන්දු ක්‍රීඩා කමිටුව	100,000.00	100,000.00		100,000.00
7.	ටයිකොන්ඩෝ ක්‍රීඩා කමිටුව	35,000.00	35,000.00	9,500.00	44,500.00
8.	රගර් ක්‍රීඩා කමිටුව	60,000.00	60,000.00	21,000.00	81,000.00
9.	පිහිණුම් හා ජලක්‍රීඩා කමිටුව	100,000.00	100,000.00	2,000.00	102,000.00
10.	වොලිබෝල් ක්‍රීඩා කමිටුව	60,000.00	60,000.00		60,000.00
11.	හොකි ක්‍රීඩා කමිටුව	40,000.00	40,000.00		40,000.00
12.	බැඩ්මින්ටන් ක්‍රීඩා කමිටුව	40,000.00	40,000.00		40,000.00
13.	පැයින්දු ක්‍රීඩා කමිටුව	35,000.00	35,000.00		35,000.00
14.	ක්‍රිකට් ක්‍රීඩා කමිටුව				-
15.	ජුදෝ ක්‍රීඩා කමිටුව	25,000.00	25,000.00		25,000.00
16.	කරාතේ ක්‍රීඩා කමිටුව	30,000.00	30,000.00	15,000.00	45,000.00
17.	මල්ලපොර ක්‍රීඩා කමිටුව	25,000.00	25,000.00		25,000.00
18.	කබඩ ක්‍රීඩා කමිටුව	25,000.00	30,000.00	5,000.00	35,000.00
19.	දැල්පන්දු ක්‍රීඩා කමිටුව	20,000.00	20,000.00	20,000.00	40,000.00
20.	කායවර්ධන හා බර ඉසිලීමේ ක්‍රීඩා කමිටුව	45,000.00	45,000.00		45,000.00
21.	ස්කොච් ක්‍රීඩා කමිටුව	35,000.00	35,000.00		35,000.00
22.	දුණුවිදීමේ ක්‍රීඩා කමිටුව				-
23.	බිලියඩ් ඇන්ඩ් ස්නුකර් ක්‍රීඩා කමිටුව		74,500.00		74,500.00
24.	එල්ලේ ක්‍රීඩා කමිටුව	10,000.00	10,000.00	14,800.00	24,800.00
25.	ජිම්නාස්ටික් ක්‍රීඩා කමිටුව				-
26.	මේසපන්දු ක්‍රීඩා කමිටුව		45,000.00	6,950.00	51,950.00
27.	ටෙනිස් ක්‍රීඩා කමිටුව	25,000.00	25,000.00		25,000.00
28.	ගෝල්ෆ් ක්‍රීඩා කමිටුව				-
29.	මෝටර් රථ ක්‍රීඩා කමිටුව				-
30.	අත්පන්දු ක්‍රීඩා කමිටුව	10,000.00	10,000.00		10,000.00
31.	ඔරු පැදීමේ ක්‍රීඩා කමිටුව	10,000.00	10,000.00	14,200.00	24,200.00
32.	චූඡු ක්‍රීඩා කමිටුව		4,000.00		4,000.00
33.	පැරජුට් ක්‍රීඩා කමිටුව				-
	එකතුව	1,090,000.00	1,218,500.00	198,450.00	1,416,950.00

8. ඉතිරි ප්‍රතිපාදන ප්‍රමාණය 2010.12.31 දිනට.

වැය ශීර්ෂ විස්තරය	2010 සඳහා ප්‍රතිපාදන	2010 වර්ෂයේ බැඳීම්	මුදල් නුවමනා රු	බැඳීම් වලින් පසු ඉතිරිය	මුළු වියදම 2010 පොදු 35ට අනුව	අත ඉතිරිය 2010.12.15	පැවරීමෙන් පසු ඉතිරිය	අත ඉතිරිය 2010.12.31
(අ)	(ආ)	(ඇ)	(ඈ)	(ඉ)	(ඊ)	(උ)	(ඌ)	(එ)
ක්‍රීඩා භාණ්ඩ මිලදී ගැනීමේ වැය ශීර්ෂය (222-01-2-1205(XVI)	37,350,000.00	4,958,449.04	3,269,492.00	29,122,058.96	20,864,898.21	8,257,160.75	6,857,000.00	1,400,160.75
ක්‍රීඩා භාණ්ඩ මිලදී ගැනීමේ වැය ශීර්ෂය (222-01-2-1205(XVI)	1,900,000.00	-	-	-	927,136.00	972,864.00	-	972,864.00
පිහිණුම් තටාක රසායනික ද්‍රව්‍ය මිලදී ගැනීමේ වැය ශීර්ෂය (222-01-2-1204(XI)	7,000,000.00	-	-	-	6,905,224.83	94,775.17	94,775.17	-
පිහිණුම් තටාක චෛලම් මිලදී ගැනීමේ වැය ශීර්ෂය (222-01-2-1205(XXI)	1,637,500.00	-	-	-	739,200.00	898,300.00	-	898,300.00
ක්‍රීඩා පිටි කුලියට ගැනීමේ වැය ශීර්ෂය (222-01-02-1401(III)	1,244,891.00	343,496.96	-	901,394.04	392,798.44	508,595.60	508,595.60	-
රාජ්‍ය නොවන හා පුද්ගලික ආයතන මගින් ප්‍රදානය කරන ලද මුදල් වැය ශීර්ෂය (222-01-1-1508(VIII)	2,500,000.00	593,152.00	-	1,906,848.00	1,830,640.00	76,208.00	-	76,208.00
ව්‍යායාම උපකරණ සේවා කිරීමේ වැය ශීර්ෂය (222-01-2-1302 (XII)	1,228,550.00	97,592.90	-	1,130,957.10	457,433.33	673,523.77	673,523.77	-

නිර්දේශ

9. පහත සඳහන් වැය ශීර්ෂ වැඩිකල යුතු බවට නිර්දේශ කරනු ලැබේ.

අ. ශ්‍රී ලංකා යුද්ධ හමුදාවට ක්‍රීඩා කටයුතු සිදුකිරීම සඳහා ක්‍රීඩා භූමියක් නොමැති හෙයින් ක්‍රීඩා භූමි සඳහා කලී ගෙවීමට රු:මිලියන: 1.5 ක මුදලක් වෙන්කල යුතුය (මෙම වසරේ වෙන්කරන ලද මුදල රු:මිලියන 1).

ආ. ව්‍යායාම උපකරණ නඩත්තුව සඳහා රු: 600,000.00 ක මුදලක් වෙන්කරන ලදී (මෙම වසරේ වෙන්කරන ලද මුදල රු: 460,000.00).

ඇ. රජයේ නොවන සහ පෞද්ගලික ආයතන සඳහා රු: 500,000.00 ක මුදලක් ලබාදෙන ලදී (මෙම වසරේ වෙන්කරන ලද මුදල රු:මිලියන 1.5)

10. ශ්‍රී ලංකා යුද්ධ හමුදා ක්‍රීඩක ක්‍රීඩිකාවන් ශ්‍රී ලංකාව නියෝජනය කරමින් විදේශ රටවල තරඟ සඳහා සහභාගිවීමට නියමිත අවස්ථාවන්හිදී ක්‍රීඩා අමාත්‍යාංශයෙන් හෝ සම්මේලනයෙන් අරමුදල් ලබානොදෙන අවස්ථාවන්හිදී යුද්ධ හමුදාව සඳහා ආරක්‍ෂක අමාත්‍යාංශය විසින් වෙන්කරන ලද අරමුදල් මගින් ගුවන් ටිකට්ටු හා අනෙකුත් දීමනා ලබාදිය යුතු බව නිර්දේශ කරනු ලබයි.

විධායක ජෙනරල් ශාඛාව

1. මෙපිට් ජෙනරල් නිලය හොඳවන යුද්ධ හමුදාවේ ප්‍රධාන මාණ්ඩලික නිලධාරියෙකු වන අතර ඔහු සොල්දාදුවන්ගේ පරිපාලන කටයුතු සම්බන්ධව කටයුතු කරනු ලබයි. මේවාට වැටුප් හා විශ්‍රාම වැටුප්, විනය, නීතිරීති හා කොන්දේසි උත්සව වෛද්‍ය සේවා හා යුද්ධ හමුදා නීති ආරක්‍ෂා කිරීම අයත්වේ. යුද හමුදා සාමාජිකයින්ගේ සහ සිවිල් සේවකයින්ගේ වැටුප් හා දීමනා ගෙවීම් සම්බන්ධ කාලානුරූපී ඇස්තමේන්තු සකස් කිරීම හා අයවැය සකස් කිරීම සම්බන්ධයෙන්ද වගකිවයුතු වේ.

2. විධායක ජෙනරල් ශාඛාව යටතේ පාලනය වන අධ්‍යක්ෂ මණ්ඩල සහ ආයතන පහත සඳහන් පරිදි වේ.

- අ. පිරිස් පරිපාලන අධ්‍යක්ෂ මණ්ඩලය.
- ආ. යුද හමුදා වෛද්‍ය සේවා අධ්‍යක්ෂ මණ්ඩලය.
- ඇ. යුද හමුදා දත්ත වෛද්‍ය සේවා අධ්‍යක්ෂ මණ්ඩලය.
- ඈ. විනය ආරක්‍ෂක අධ්‍යක්ෂ මණ්ඩලය.
- ඉ. නීතියේවා අධ්‍යක්ෂ මණ්ඩලය.
- ඊ. සුභසාධක අධ්‍යක්ෂ මණ්ඩලය.
- උ. අතිරේක සුභසාධක අධ්‍යක්ෂ මණ්ඩලය.
- ඌ. පුනරුත්ථාපන අධ්‍යක්ෂ මණ්ඩලය.
- එ. මානව හිමිකම් හා මානුෂවාදී නීති අධ්‍යක්ෂ මණ්ඩලය.
- ඵ. ආධුනිකයන් බඳවා ගැනීමේ කාර්යාලය.

පිරිස් පරිපාලන අධ්‍යක්ෂ මණ්ඩලය

හැඳින්වීම

1. 1978 ජනවාරි 03 දින පිරිස් පරිපාලන ශාඛාව යුද හමුදා නියෝග 1/78ට අනුව ආරම්භ කරන ලද අතර, එහි මූලික අවධියේදී මහජන, පරිපාලන හා ස්වදේශීය කටයුතු අමාත්‍යාංශය මගින් පත් කරන ලද සිවිල් සේවකයින්ගේ එහි ලිපිකරු සේවක අවශ්‍යතා සපුරා ගන්නා ලදී. එහි ප්‍රධාන කාර්ය හා කාර්යභාරයන් ලෙස දිනය, ද්‍රව්‍යමය ප්‍රදානය, නිවාඩු සහ නිදහස් කිරීමේ ප්‍රතිපත්ති, යුද හමුදා උත්සව, වැටුප් හා දීමනා, විශ්‍රාම වැටුප් හා පාරිතෝෂික දීමනා, නිලඋසස් කිරීම් හා නිලධාරීන් පත්කිරීම්, ආධුනිකයින් බඳවා ගැනීම සහ සේවා කාලය නිර්ණය කිරීම, සුභසාධනය සහ ශ්‍රී ලංකා යුද හමුදා පොලිස් බලකායේ පරිපාලනය දැක්විය හැක.

2. ඉන් පසුව පිරිස් පරිපාලන අධ්‍යක්ෂ මණ්ඩලය යුද හමුදා මූලස්ථානය යටතේ පවතින ආයතනයක් ලෙස යුද හමුදා නියෝග 18/94 ට අනුව 1994.04.30 දින ස්ථාපනය කර එය එම හමුදා නියෝගය මගින්ම විධායක ජෙනරාල් ශාඛාව යටතට පත් කරන ලදී. වර්තමානයේදී මෙහි කාර්ය මණ්ඩලය නිලධාරීන් 10කද සෙසුනිලියන් 87කද සිවිල් සේවකයින් 09 දෙනකුගෙන්ද සමන්විත වේ.

වගකීම

3. පිරිස් පරිපාලනය සම්බන්ධයෙන් වන ප්‍රතිපත්ති ක්‍රියාවට නැංවීම මෙම අධ්‍යක්ෂ මණ්ඩලයේ වගකීම වේ.

කාර්යයන්

4. පිරිස් පරිපාලන අධ්‍යක්ෂ මණ්ඩලයේ කාර්යයන් පහත සඳහන් පරිදි වේ.

- අ. කෙටි නිලධාරීන් සහ වෘත්තීය නිලධාරීන් බඳවා ගැනීම සහ සේවා කොන්දේසි සකස් කිරීම.
- ආ. සෙසුනිලියන්ගේ නැවත බඳවා ගැනීම, සේවය දිරිස කිරීම සහ සේවයෙන් අස් කිරීමේ කටයුතු.
- ඇ. හමුදා ආයතන නගා සිටුවීම, පරිවර්තනය, විසුරුවා හැරීම සහ ඒ ඒ විෂයන්ට අදාළ හමුදා නියෝග පලකිරීම.
- ඈ. රාජ්‍ය සහ හමුදා උත්සව සංවිධානය සහ පැවැත්වීම.
- ඉ. යුද හමුදා තුර්ය වාදක කණ්ඩායමේ හා සංස්කෘතික කණ්ඩායමේ සංස්කෘතික කටයුතු.
- ඊ. නිලඇඳුම්, පදක්කම් පැලඳීම් සහ ලාංඡන පැලඳීමට අදාළ රෙගුලාසි නිකුත් කිරීම.
- උ. පදක්කම්, පලඳනා සහ ප්‍රසාදනා ප්‍රදානය කිරීම.
- ඌ. වැටුප් දීමනා සහ පාරිතෝෂික දීමනා සම්බන්ධ ප්‍රතිපත්ති සකස් කිරීම.
- එ. සෙසු නිලියන්ගේ උසස්කිරීම් සහ විනය පවත්වාගෙන යාම.
- ඵ. විදේශ පාඨමාලා, සංචාර, සම්මන්ත්‍රණ ආදිය සඳහා සහභාගී වන නිලධාරීන්ට හා සෙසුනිලියන්ට විදේශ දීමනා හිමිගැන්වීම.
- ඹ. අතිරේක රෙජිමේන්තු රාජකාරි සහ යාකිරීම් වලට අදාළ ප්‍රතිපත්ති සමාලෝචනය සහ පත්කිරීම.
- ඹී. රෙජිමේන්තු, ආරක්ෂක සේනා මූලස්ථාන සහ පුහුණු පාසැල්හි පාලන පරීක්ෂණ සම්බන්ධීකරණය සහ පැවැත්වීම.

වාර්ෂික සමාලෝචනය

5. උත්සව. 2010.01.01 දින සිට 2010.12.31 දින දක්වා පහත සඳහන් උත්සව සංවිධානය කර පවත්වන ලදී.

අ. 2010.01.01. යුද්ධ හමුදාධිපතිගේ ප්‍රධානත්වයෙන් යුද හමුදා මූලස්ථාන නව ගොඩනැගිල්ලේදී අලුත් අවුරුදු උදාව වෙනුවෙන් සියලුම හටපිරිස් අමතා සාකච්ඡාවක් සහ තේපැන් සංග්‍රහයක් පවත්වන ලදී.

ආ. 2010.02.04. ත්‍රිවිධ හමුදාවේ සහ පොලිසියේ සහභාගිත්වයෙන් ගාලුමුවදොර පිටියේදී 63 වන නිදහස් සැමරුම පවත්වන ලදී. එහිදී ත්‍රිවිධ හමුදාව විසින් වෙඩිමුර 21ක් මගින් ජනාධිපති තුමා හට ගෞරව දක්වන ලදී.

ඇ. 2010.04.15. සිංහල අලුත් අවුරුදු සැමරීම සඳහා යුද හමුදා මූලස්ථාන නව ගොඩනැගිලි පටිග්‍රයේදී උත්සවයක් පැවැත්වීය. ඒ සඳහා ප්‍රධාන ආරාධිත අමුත්තා වශයෙන් යුද හමුදාධිපති සහභාගී විය.

ඈ. 2010.04.27, 29, 30. බුද්ධි බලකා රෙජිමේන්තු මධ්‍යස්ථානයේ සහභාගිත්වයෙන් තොරව සියලුම රෙජිමේන්තුවල සහභාගිත්වයෙන් පනගොඩ පාබල හමුදා රෙජිමේන්තු ක්‍රීඩාපිටියේදී අන්තර් රෙජිමේන්තු සරඹ තරගාවලිය පවත්වන ලදී.

ඉ. 2010.06.18.

(1) ත්‍රිවිධ හමුදා පොලිසිය සහ පෞද්ගලික ආරක්‍ෂක දෙපාර්තමේන්තුවේ සහභාගිත්වයෙන් සරඹ සංදර්ශනයක් ගාලුමුවදොර ක්‍රීඩාපිටියේදී දේශය තුස්තවදිත්තෙන් මුදවාගැනීමේ ජාතියේ ජයග්‍රහණය සනිටුහන් කරමින් පවත්වන ලදී. මෙම අවස්ථාවට ප්‍රධාන ආරාධිත අමුත්තා වශයෙන් සහභාගීවූ ජනාධිපතිතුමාට ත්‍රිවිධ හමුදා වෙඩිමුර 21කින් ආචාර දක්වන ලදී.

(2) බත්තරමුල්ල පාර්ලිමේන්තු ක්‍රීඩාපිටියේ රණවිරු ස්මාරකය අභියසදී රණවිරුවන් සමරණය කිරීමේ දිනය උත්සවාකාරයෙන් පැවත්විණි. මෙම අවස්ථාවට ප්‍රධාන ආරාධිත අමුත්තා වශයෙන් ජනාධිපතිතුමා සහභාගී විය.

ඊ. 2010.06.28. යුද හමුදාධිපති තුමාගේ ඉල්ලීම මත ඉන්දියානු නාවික හමුදාපති අද්මිරාල් නිල්මාල් වර්මා ආර්ථිච්ඡස්ථාන ඒවිච්ඡස්ථාන ඒඩ්සි වෙනුවෙන් ආචාර පෙළපාලියක් පවත්වන ලදී.

උ. 2010.06.15. යුද හමුදාධිපති තුමාගේ ප්‍රධානත්වයෙන් යුද හමුදා මූලස්ථාන ක්‍රීඩාංගණයේදී අන්තර් රෙජිමේන්තු සරඹ තරගාවලිය සඳහා ත්‍යාග ප්‍රධානෝත්සවයක් පවත්වන ලදී.

ඌ. 2010.07.26. ජපන් ශ්‍රී ලංකා මිත්‍රත්ව සංගමයෙහි ආධාර උපකාර මත ආධාර බෙදාදීමේ උත්සවයක් යුද හමුදා මූලස්ථාන ක්‍රීඩාභූමියේදී සිදුකරන ලදී. මෙම අවස්ථාවේදී ශ්‍රී ලංකා යුද්ධ හමුදාවට වාහන කිපයක් පරිත්‍යාග කරන ලදී.

එ. 2010.09.06. ඉන්දියානු යුද හමුදාපති ජේතරල් විජය කුමාර් සිංග් ඒවිච්ඡස්ථාන වයිච්ඡස්ථාන ඒඩ්සි යුද හමුදාපති විසින් බණ්ඩාරනායක ජාත්‍යන්තර ගුවන්තොටුපලේදී පිලිගන්නා ලදී. තවද ඔහු වෙනුවෙන් ආචාර පෙළපාලියක්ද පවත්වන ලදී.

ඒ. 2010.10.02. අනුරාධපුර ශ්‍රී මහා බෝධිය අසලදී යුද හමුදා ධජ සඳහා ආශීර්වාද ජූජා උත්සවයක් පවත්වන ලදී. මෙය අවස්ථාවට ප්‍රධාන අමුත්තා වශයෙන් යුද හමුදාධිපති සහභාගීවන ලදී.

ම. 2010.10.09. 2010.10.10 දිනට යෙදෙන ශ්‍රී ලංකා යුද හමුදාවේ 62 වන සංවත්සරය වෙනුවෙන් යුද හමුදාධිපති වෙනුවෙන් ආචාර පෙළපාලියක් පවත්වන ලදී. ඊට සමගාමීව විශ්‍රාමික ජ්‍යෙෂ්ඨ නිලධාරීන් සහ ශ්‍රී ලංකා යුද හමුදාවේ සියලුම නිලයන් සඳහා හේ පැන් සංග්‍රහයක් පවත්වන ලදී.

මී. 2010.11.11. අනුරාධපුර ෆාෂිනාට්ටි විලේජ හෝටලයේදී සෙසුනිලයින් සඳහා හෝජන සංග්‍රහයක් පවත්වන ලද අතර එහි ප්‍රධාන ආරාධිතයා වශයෙන් යුද හමුදාධිපති සහභාගී විය.

ක. 2010.11.14. කොළඹ විහාර මහාදේවී උද්‍යානයේ රණවිරු ස්මාරකය අභියසදී ත්‍රිවිධ හමුදා සහභාගීත්වයෙන් රණවිරු අනුස්මරණ දිනය සමරමින් පෙළපාලියක් සංවිධානය කිරීම.

ග. 2010.11.19. මහින්ද රාජපක්‍ෂ ජනාධිපතිගේ දෙවන පදවිප්‍රාප්තිය සනිටුහන් කරමින් ජනාධිපති ලේකම් කාර්යාලය අභියසදී උත්සවයක් සංවිධානය කරන ලදී.

ම. 2010.11.25. ශ්‍රී ලංකා යුද හමුදාවේ 62 වන සංවත්සරය සනිටුහන් කරමින් වාද්දුව හොලිඩේ ට්‍රිසෝට්ටිදී ආබාධිත නිලධාරීන් සහ සෙසුනිලයින් වෙනුවෙන් රාත්‍රී හෝජන සංග්‍රහයක් පවත්වන ලදී.

ඛ. 2010.11.28. පකිස්ථානු ජනරජයේ ජනාධිපති අසීමි අලි සර්දහාටි පිළිගැනීම වෙනුවෙන් බණ්ඩාරනායක ජාත්‍යන්තර ගුවන්තොටුපලේදී උත්සවයක් සංවිධානය කරන ලදී. තවද ත්‍රිවිධ හමුදා ආචාර වෙඩිමුර 21කින් ඔහුට ගෞරව දක්වන ලදී.

ඩ. 2010.11.30. පකිස්ථානු ජනරජයේ ජනාධිපති අසීමි අලි සර්දහාටි රටින් පිටවන අවස්ථාව වෙනුවෙන් බණ්ඩාරනායක ජාත්‍යන්තර ගුවන්තොටුපලේදී උත්සවයක් සංවිධානය කරන ලදී. තවද ත්‍රිවිධ හමුදා ආචාර වෙඩිමුර 21කින් ඔහුට ගෞරව දක්වන ලදී.

න. 2010.12.14. ශ්‍රී ලංකා උතුරු නැගෙනහිර කොටි ත්‍රස්ථවාදීන්ගෙන් මුදවා ගැනීම සඳහා දියත් කරන ලද මානුෂීය මෙහෙයුමේදී වඩා ක්‍රියාකාරීව සහභාගීවන සාමාජිකයින් සඳහා පදක්කම් පිරිනැමීමේ උත්සවයක් සංවිධානය කිරීම.

ඳ. 2010.12.18. අපි වෙනුවෙන් අපි රණවිරු නිවාස ණය ව්‍යාපෘතිය යටතේ මොනරාගල හා මාතර දිස්ත්‍රික්ක වල ඉදිකරන ලද නිවාස බෙදාදීමේ උත්සවයක් කිරීමට කණිෂ්ඨ විද්‍යාලයේදී උත්සවයක් සංවිධානය කරන ලදී. මෙම උත්සවය ජනාධිපතිතුමා සහභාගී වන ලදී.

ඵ. 2010.12.19. මරදාන ශාන්ත ජෝශප් විද්‍යාලයේදී නත්තල් කැරොල් වැඩසටහනක් සංවිධානය කරන ලදී. මෙම අවස්ථාවට ප්‍රධාන අමුත්තා වශයෙන් යුද හමුදාධිපතිතුමා සහභාගී වන ලදී.

මූල්‍ය විස්තරය

6. මූල්‍යමය විස්තර පහතසඳහන් පරිදි වේ.

අ. වැටුප් හා දීමනා. 2010 වර්ෂයේදී මේ සැබැඳිව කිසිදු වෙනසක් සිදු නොකරන ලදී. නමුත් පුනරුත්ථාපන අමාත්‍යාංශය තුළින් පුනරුත්ථාපන කොමිෂන් ජෙනරාල් යටතේ සේවය කරනු ලබන ත්‍රිවිධ හමුදා සාමාජිකයින් හට ඔවුන්ගේ මූලික වැටුපෙන් 25% ක දීමනාවක් ලබාදීමට අනුමැතිය ලබාදී ඇත. ඒ අනුව ඒ යටතේ සේවය කරන නිලධාරී 37ක් සහ සෙසුනිලයින් 153 කට මෙම දීමනාව ලබාදෙන ලදී.

ආ. නිලඇයුම් දීමනාව. 2010 වර්ෂයේදී මේ සැබැඳිව කිසිදු වෙනසක් සිදු නොකරන ලදී.

ඇ. සිවිල් සේවක දීමනා. 2010 වර්ෂයේදී මේ සැබැඳිව කිසිදු වෙනසක් සිදු නොකරන ලදී.

ඇ. විනෝද උත්සව සඳහා දීමනා.

- | | | |
|-------------------------------|---|--|
| (1) යුද හමුදාධිපති. | } | 2010 වර්ෂයේදී මේ සැබැඳිව කිසිදු වෙනසක් සිදු නොකරන ලදී. |
| (2) ප්‍රධාන මාණ්ඩලික නිලධාරී. | | |
| (3) මේජර් ජෙනරාල්. | | |
| (4) බ්‍රිගේඩියර්. | | |
| (5) අධ්‍යක්ෂවරුන්. | | |
| (6) සේනාංක අණදෙන නිලධාරීන්. | | 2010 වර්ෂයේදී මේ සැබැඳිව කිසිදු වෙනසක් සිදු නොකරන ලදී. |
| (7) බලසේනා අණදෙන නිලධාරීන්. | | |
| (8) සේනාවිධායකවරුන්. | | |
| (9) අණදෙන නිලධාරීන්. | | |

ඉ. සුදුසුකම් දීමනා.

- | | | |
|------------------|---|--|
| (1) ඒ ශ්‍රේණිය. | } | 2010 වර්ෂයේදී මේ සැබැඳිව කිසිදු වෙනසක් සිදු නොකරන ලදී. |
| (2) බී ශ්‍රේණිය. | | |

ඊ. උපදේශක දීමනා. 2010 වර්ෂයේදී මේ සැබැඳිව කිසිදු වෙනසක් සිදු නොකරන ලදී.

උ. පැරිනිට් දීමනා. 2010 වර්ෂයේදී මේ සැබැඳිව කිසිදු වෙනසක් සිදු නොකරන ලදී.

ඌ. නැවත බඳවා ගැනීමේ දීමනා. 2010 වර්ෂයේදී මේ සැබැඳිව කිසිදු වෙනසක් සිදු නොකරන ලදී.

එ. නිවැරදි විනය පවත්වාගෙන යාමේ දීමනා. 2010 වර්ෂයේදී මේ සැබැඳිව කිසිදු වෙනසක් සිදු නොකරන ලදී.

ඒ. විශේෂ දූෂකර දීමනා. 2010 වර්ෂයේදී මේ සැබැඳිව කිසිදු වෙනසක් සිදු නොකරන ලදී.

ඈ. කුලී දීමනා. 2010 වර්ෂයේදී මේ සැබැඳිව කිසිදු වෙනසක් සිදු නොකරන ලදී.

ඈ. සලාක දීමනා.

- (1) නිලධාරීන් සඳහා - 2010 වර්ෂයේදී දිනකට රු: 342.25 කි.
- (2) සෙසුනිලයින් සඳහා - 2010 වර්ෂයේදී දිනකට රු: 308.74 කි.

ඈ. ත්‍රස්ථවාදී ක්‍රියාකාරකම් හේතුවෙන් නිවාස හා දේපල හානිවිම් සඳහා ගෙවීම්. මෙම වර්ෂය සඳහා මුදල් ප්‍රවීණතාව රු: 500,000.00 ක මුදලක් වෙන් කරනු ලැබුවත් මේ වසරේදී කිසිදු ගෙවීමක් කර නොමැති අතර වෙන් වැය ශීර්ෂ සඳහා රු: 300,000.00 ක් මාරු කරන ලද අතර ඉතිරි රු: 200,000.00 ක මුදල වර්ෂය අවසානයේදී ඉතිරිව ඇත.

ඉ. යුද හමුදා / සිවිල් වෛද්‍ය සහ දත්ත වෛද්‍ය නිලධාරීන් සඳහා ප්‍රසාද දීමනා පිරිනැමීම. 2010 වසරේ මේ හා සබැඳි සංඛ්‍යාත්මක වෙනසක් සිදු නොකරන ලදී.

ඊ. ක්‍රියාන්විතයේදී ත්‍රස්ථ ක්‍රියාකාරකම් හේතුවෙන් මියගිය / අතුරුදහන් වූ පැහැරගනු ලැබූ යුද හමුදා සාමාජිකයින්ගේ යැපෙන්නන් හට වන්දි මුදල පිරිනැමීම. 2010 වසරේදී කිසිදු යුද හමුදා සාමාජිකයකු ක්‍රියාන්විතයේදී මියගිය / අතුරුදහන්වූ හා තුවාල ලැබූ පුද්ගලයින් සංඛ්‍යාවට ඇතුළුව නොමැති අතර 2009.05.18 දිනට ප්‍රථම ත්‍රස්ථවාදී ප්‍රහාර වලට ලක්ව තුවාල ලබා ප්‍රතිකාර ලබමින් සිටි සෙසුනිලයින් 07 දෙනකු මියගොස් ඇත.

උ. ආබාධිත හමුදා සෙබළුන් වැටුප් සහ වන්දි මුදල් සහිතව යුද හමුදා සේවයෙන් විශ්‍රාම ගැන්වීම්. ක්‍රියාන්විතයේදී ආබාධිත වූ නිලධාරීන් 25 දෙනකු සහ සෙසුනිල 395 දෙනකු වෛද්‍ය වර්ග කිරීමේ අනුව වැටුප් සහ දීමනා සහිතව මෙම වර්ෂයේදී විශ්‍රාම යවන ලදී.

උ. **වන්දි මුදල් පිරිනැමීමෙන් අනතුරුව නැවතත් සේවයට බඳවා ගැනීම.** හදිසි අනතුරු තත්වයන් හේතුවෙන් ආබාධිත වූ නිලධාරීන් 4 ක් සහ සෙනුනිලයින් 5 ක් සඳහා වන්දි මුදල් පිරිනැමීමෙන් අනතුරුව නැවතත් සේවයට බඳවා ගන්නා ලදී.

එ. **යුද හමුදා සේවයේදී මියගිය යුද හමුදා සාමාජිකයින්ගේ යැපෙන්නන් හට වන්දි මුදල් පිරිනැමීම.** 2010 වර්ෂය තුළ යුද හමුදා සේවයේ යෙදී සිටියදී නිලධාරීන් 07 ක් සහ සෙනුනිලයින් 63 ක් මියගොස් ඇත. ඒ අතුරින් නිලධාරීන් 01 කගේ සහ සෙනුනිල 80 කගේ යැපෙන්නන් හට මහජන පරිපාලන චක්‍රලේඛ 346 සහ මහජන පරිපාලන චක්‍රලේඛ 22 / 93 අනුව මාස 60, මාස 42, මාස 24 යනාදී වශයෙන් වන්දි මුදල හිමි ගන්නා ඇත. තවදුරටත් වන්දි මුදල් නොගෙවා ඇති පිරිසේ වන්දි මුදල් ගෙවීම සඳහා පියවර ගෙන ඇත.

ඒ. **දැන්වීම්.** මෙම වර්ෂය තුළදී මෙම කාර්ය උදෙසා රු: 11,040,003.00 ක මුදලක් ලැබී ඇත. ඊට අමතරව අතිරේක වෙන් කිරීමක් ලෙස රු: 6,455,032.99 ක මුදලක් මෙම වැය ශීර්ෂයට එකතු කර ඇත. ඉන් පසු රු: 873,605.73 ක මුදලක් වෙන් වැය ශීර්ෂ වලින් මාරු කර ඇත.

එ. **සම්මුඛ පරීක්ෂණ සහ ඇගයීම් මණ්ඩලවලදී සිදුකරනු ලබන ගෙවීම්.** සම්මුඛ පරීක්ෂණ සහ ඇගයීම් මණ්ඩල වලදී ඇතිවන වියදම් ගෙවීම සඳහා රු: 1,750,000.00 ක මුදලක් වෙන්කර ඇත. අතිරේකව 104,132.00 ක් සහ වර්ෂය අවසානයේදී කිසිදු මුදලක් ඉතිරිව නොමැත .

එ. **පළඳනා සහ අලංකරණ කටයුතු සිදු කිරීම.** මෙම කර්තව්‍ය සඳහා 2010 වර්ෂයේදී රු: 1,750,000.00 ක මුදලක් වෙන්කොට ඇති අතර ඊට අමතරව 2009 වසරේ ගෙවිය යුතු ණය ගෙවීම සඳහා ඉන් 139,471.00 ක් වියදම් කරන ලදී. ඉතිරි මුදලින් 10,236.38 ක් බිල්පත් ගෙවීම සඳහා භාවිතා කරන ලද අතර වර්ෂය අවසානයේදී රු: 25,292.62 ක මුදලක් ඉතිරිව ඇත.

එ. **පරිවර්ථන ගාස්තු.** 2010 වර්ෂය වෙනුවෙන් වෙන්කර තිබූ රු: 81,000.00 ක මුදල වෙනුවෙන් අතිරේක වෙන් කිරීමක් ලෙස රු: 41,259.99 ක මුදලක් සැපයීම කරන ලද අතර 2010 වසර අවසානයේදී රු: 39,740.01 ක මුදලක් ඉතිරිව ඇත.

නිල උසස් කිරීම් සහ සේවය අත්හිටුවීම

7. 2010 වර්ෂය තුළ පහත සඳහන් උසස් කිරීම් සඳහා පිරිස් පරිපාලන අධ්‍යක්ෂ මණ්ඩලයේ අධීක්ෂණය යටතේ සිදු කරන ලදී.

අනු අංකය	රෙජිමේන්තුව	අධීක්ෂණය	නිල උසස් කිරීම
(අ)	(ආ)	(ඇ)	(ඈ)
1.	ශ්‍රී ලංකා සන්නාහ සන්නද්ධ බලකාය	34	41
2.	ශ්‍රී ලංකා කාලතුවක්කු හමුදාව	241	94
3.	ශ්‍රී ලංකා ඉංජිනේරු බලකාය	23	22
4.	ශ්‍රී ලංකා සංඥා බලකාය	25	05
5.	ශ්‍රී ලංකා පාබල හමුදාව	96	376
6.	ශ්‍රී ලංකා සිංහ රෙජිමේන්තුව	-	550
7.	ගැමුණු හේවා බලකාය	33	111
8.	ගජබා රෙජිමේන්තුව	30	519
9.	විජයබාහු පාබල රෙජිමේන්තුව	06	62
10.	යාන්ත්‍රික පාබල රෙජිමේන්තුව	160	585
11.	කමාන්ඩෝ රෙජිමේන්තුව	53	152
12.	විශේෂ බලකාය	-	-

සීමාන්විතයි

(අ)	(ආ)	(ඇ)	(ඈ)
13.	සන්නද්ධ බුද්ධ බලකාය	71	23
14.	ඉංජිනේරු සේවා රෙජිමේන්තුව	93	03
15.	ශ්‍රී ලංකා යුද හමුදා සේවා බලකාය	134	71
16.	ශ්‍රී ලංකා යුද හමුදා වෛද්‍ය බලකාය	20	24
17.	ශ්‍රී ලංකා යුද හමුදා යුධෝපකරණ බලකාය	190	69
18.	ශ්‍රී ලංකා විදුලි හා යාන්ත්‍රික ඉංජිනේරු රෙජිමේන්තුව	24	01
19.	ශ්‍රී ලංකා යුද හමුදා පොලිස් හේවා බලකාය	27	24
20.	ශ්‍රී ලංකා යුද හමුදා පොදු සේවා බලකාය	13	10
21.	ශ්‍රී ලංකා යුද හමුදා කාන්තා බලකාය	37	-
	එකතුව	1310	2742

බඳවා ගැනීම් සහ අස්කිරීම්

8. 2010 වර්ෂයේ බඳවාගැනීම් අස්කිරීම් පහත පරිදි වේ.

අ. නිලධාරීන් බඳවාගැනීම්.

නිලධාරී / කෙටෙටි නිලධාරීන් සහ සෙසු නිලධාරීන් බඳවා ගැනීම්						
අ/අ	බඳවාගැනීම්	පාඨමාලාව	බඳවා ගත් දිනය	බඳවා ගත් සංඛ්‍යාව		
1	කෙටෙටි නිලධාරීන්	පාඨමාලා අංක 73	2010.01.29	50		
		පාඨමාලා අංක 74	2010.07.09	50		
		පාඨමාලා අංක 75	2010.07.09	50		
		එස්එස්සී - 18	2010.01.29	75		
		කාන්තා පාඨමාලා අංක 09	2010.03.12	10		
		2009, 2010 විශ්ව විද්‍යාල ප්‍රතිපාදන කොමිෂන් පටිපාටිය යටතේ	2010.08.26 2010.10.15	12 01		
		2	ඉදිරිම බඳවාගැනීම්	නීති නිලධාරීන්	2010.09.30	10
ගණක නිලධාරීන්	2010.09.30 2010.10.15			06 03		
ඉංජිනේරු නිලධාරීන් (ඉංජිනේරු සේවා බලකාය සඳහා)	2010.03.12 2010.04.23 2010.09.30 2010.10.28			02 01 05 01		
ඉංජිනේරු නිලධාරීන් (විදුලි හා යාන්ත්‍රික ඉංජිනේරු බලකාය සඳහා)	2010.09.30 2010.10.15			03 01		
දත්ත වෛද්‍ය නිලධාරීන්	2010.09.30			01		
වෛද්‍ය සිසුන්	2010.09.30			03		
තොරතුරු තාක්ෂණ නිලධාරීන්	2010.09.30 2010.10.15 2010.12.13			18 03 02		
කෘෂි නිලධාරීන්	2010.09.30 2010.10.15			07 01		
3	වැටුප් හා විශ්‍රාම වැටුප් ක්‍රමය යටතේ බඳවා ගැනීම් (සෙසු නිල)			-	-	77

ආ. අස්කිරීම්

(1)	සේවය අනවශ්‍ය හේතූන් මත	- 212
(2)	අස්කිරීම හේතුවෙන්	- 31
(3)	සානුකම්පිත හේතූන් මත අස් කිරීම්	- 01
(4)	සේවය අත්හැර ගොස් (දීර්ඝ කාලීන)	- 2888

නැවත බඳවා ගැනීම සහ සේවය දීර්ඝ කිරීම.

9. 2010 වර්ෂය තුළ නැවත බඳවාගැනීම සහ සේවය දීර්ඝ කිරීම පිළිබඳ විස්තර පහත සඳහන් පරිදි වේ.

අ.	වසර 12 න් පසු නැවත බඳවා ගැනීම	- 2128
ආ.	වසර 05 න් පසු සේවය දීර්ඝ කිරීම	- 122

යුද හමුදා සේවය හැර ගොස් නැවත සේවයට වාර්තා කිරීම්.

10. 2010 වර්ෂය තුළ යුද හමුදා සේවය හැර ගොස් නැවත සේවයට වාර්තා කිරීම පිළිබඳ විස්තර පහත සඳහන් පරිදි වේ.

අ.	පොදු සමාව යටතේ	- 00
ආ.	නිවාඩු නොමැතිව සේවයට වාර්තා නොකිරීම හා සේවය හැරයාම	- 17543

පදක්කම් ප්‍රදානය

11. 2010 වර්ෂයේදී පහත සඳහන් පදක්කම් ප්‍රදානය කරන ලදී.

අ.	දේශපුත්‍ර සම්මානය	- 3664
ආ.	නිර්භීතකම සම්මානය	- තෝරාගැනීම සිදුකර ත්‍රිවිධ හමුදා මණ්ඩලය වෙත ඉදිරිපත් කර ඇත.
ඇ.	උතුරු නැගෙනහිර ක්‍රියාන්විත මෙහෙයුම	- 3960
ඈ.	උතුරු මානුෂීය මෙහෙයුම	- 176165
ඉ.	නැගෙනහිර මානුෂීය මෙහෙයුම	- 145910
ඊ.	පූර්ණභූමි	- 10923

යුද්ධ හමුදා වෛද්‍ය සේවා අධ්‍යක්ෂ මණ්ඩලය

හැඳින්වීම

1. වෛද්‍ය සේවා අධ්‍යක්ෂ මණ්ඩලය සමස්ථ යුද්ධ හමුදා වෛද්‍ය සේවයේ සම්බන්ධීකරණ ව්‍යුහය ලෙස ක්‍රියාත්මක වන අතර, එය විධායක ජෙනරාල් ශාඛාව යටතේ ක්‍රියාත්මක වේ. යුද්ධ හමුදා වෛද්‍ය සේවය මෙරට දෙවැනි විශාලතම වෛද්‍ය සේවාව වේ.

2. යුද්ධය පැවතුණු කාලසීමාව තුළදී තුවාල ලැබූ රෝගීන් හට ප්‍රතිකාර ලබා දීම යුද්ධ හමුදා වෛද්‍ය සේවාවේ මූලික කාර්යය විය. මෙම වකවානුව තුළදී අනෙකුත් සියළු සාමාන්‍ය සේවාවන් පවත්වාගෙන යමින් යුද්ධයේදී තුවාල ලැබූ රෝගීන් හට ප්‍රතිකාරමය වශයෙන් කාර්යක්ෂම සේවාවක් ලබා දීමට යුද්ධ හමුදා වෛද්‍ය සේවාව සමත් වී ඇත. තවද පශ්චාත් යුද සමය තුළ සේවයේ ගුණාත්මක බව වැඩිදියුණු කිරීම පවුල් වල සාමාජිකයින් හා අනෙකුත් සේවා මුක්ත හටයින් දක්වා වෛද්‍ය සේවාව පුළුල් කිරීම හා යුද්ධයේදී තුවාල ලැබුවන් මෙන්ම යුද්ධය නිසා මානසික පීඩාවට ලක්වූ පුද්ගලයින් පුනරුත්ථාපනය කිරීම සහ රෝග නිවාරණ ක්ෂේත්‍රයට වැඩි අවධානයක් යොමුකිරීමට කටයුතු කර තිබේ.

වගකීම

3. මෙම අධ්‍යක්ෂ මණ්ඩලයේ වගකීම් පහත සඳහන් පරිදි වේ.

අ. යුද හමුදා සාමාජිකයින්ගේ ශාරීරික හා මානසික සෞඛ්‍ය ගැටළු පිළිබඳ විධායක ජෙනරාල් හරහා යුද හමුදාධිපතිට උපදෙස් ලබාදීම.

ආ. යුද හමුදාධිපති විසින් පනවා ඇති ප්‍රතිපත්තින්ට අනුව පහත සඳහන් කාර්යයන් ක්‍රියාත්මක කරවීම.

- (1) යුද්ධ හමුදා වෛද්‍ය සේවා අධ්‍යක්ෂ මණ්ඩලයේ කටයුතු නිසි අයුරින් පවත්වා ගෙන යාම පිළිබඳව විධායක ජෙනරාල් හට වගකිව යුතුය.
- (2) යුද්ධ හමුදා සාමාජිකයින් උපරිම සංඛ්‍යාවකගේ සෞඛ්‍ය තත්වය ඉහළම මට්ටමින් පවත්වා ගෙන යෑම සඳහා නිසි ක්‍රියාමාර්ග ගැනීම.
- (3) සියලුම යුද්ධ හමුදා සාමාජිකයින්ගේ නිරෝගී භාවය හා ඉහළම කාර්යක්ෂමතාවය ලබාකර ගැනීමට අවශ්‍ය සියලුම වෛද්‍ය උපකරණ, ඖෂධ හා සැරහුම් ද්‍රව්‍ය ආදිය මිලදී ගැනීම, පවත්වා ගැනීම/ නඩත්තු කිරීම සම්බන්ධයෙන් පුරෝකථනය කර යුද්ධ හමුදා වෛද්‍ය උප/ස්ත අධ්‍යක්ෂ මණ්ඩලය වෙත ලබා දීම.
- (4) යුද්ධ හමුදා වෛද්‍ය බලකායේ අවශ්‍යතාවය අනුව පුරප්පාඩු සපුරා ගැනීමට වෛද්‍ය හා අතුරු වෛද්‍ය වෘත්තිකයින් බඳවා ගැනීමේ සියලු සම්බන්ධීකරණ කටයුතු සිදු කිරීම.
- (5) රෝහල් සංවර්ධන මණ්ඩලය විසින් නිර්ණය කර ඇති උපදේශ වලට අනකූලව ශ්‍රී ලංකා යුද හමුදා රෝහල් අරමුදලේ පරිපාලන කටයුතු අධීක්ෂණය කිරීම.
- (6) යුද්ධ හමුදා රෝහල හැර යුද්ධ හමුදාවේ සියලුම වෛද්‍ය ආයතන වෙත ලැබෙන පරිත්‍යාග භාණ්ඩ නිසි පරිදි ගිණුම් කටයුතු සිදු කිරීම සහ එම භාණ්ඩ නියමිත පරිදි බෙදා හැරීම.
- (7) වෛද්‍ය සේවා අධ්‍යක්ෂක මණ්ඩලයේ රාජකාරියෙහි නියුතු වෛද්‍ය වෘත්තිකයින්ගේ නිල උසස් කිරීම් මාරුකිරීම් සහ අනුයුක්ත කිරීම් සඳහා නිර්දේශ කිරීම.
- (8) වෛද්‍ය සේවා අධ්‍යක්ෂක මණ්ඩලයේ රාජකාරියෙහි නියුතු වෛද්‍ය වෘත්තිකයින්ගේ විනය ඉතා ඉහළ මට්ටමින් පවත්වා ගැනීම සහතික වීම සහ අවැසි විනය ක්‍රියාමාර්ග ශ්‍රී ලංකා යුද්ධ හමුදා වෛද්‍ය බලකායේ කාර්ය සේනාවිධායක මගින් ක්‍රියාත්මක කිරීම.

ඇ. මෙම අධ්‍යක්ෂ මණ්ඩලය රෝගී යුද හමුදා සාමාජිකයින් සඳහා විශේෂඥ වෛද්‍ය සේවාව අවශ්‍ය විටකදී එය ලබාගැනීමේ වගකීම මෙම අධ්‍යක්ෂ මණ්ඩලයේ වගකීමකි.

කාර්යභාරය

4. යුහ සේවයේ නියුතු යුද්ධ හමුදා සාමාජිකයින්, ඔවුන්ගේ පවුල් වල සාමාජිකයින්, සේවා මුක්ත භටයින් හා සිවිල් කාර්ය මණ්ඩලයේ කාර්ය මානසික සෞඛ්‍ය තත්වය ප්‍රශස්ථ මට්ටමක පවත්වා ගැනීමට අවශ්‍ය ප්‍රතිකාරමය හා නිවාරණ සෞඛ්‍ය පහසුකම් සැපයීම හා අවශ්‍ය අවස්ථාවන්හිදී එම සේවාවන් අනෙකුත් සන්නද්ධ හමුදා සහ සිවිල් ජනතාව වෙත සැපයීම.

කාර්යයන්

5. මෙම අධ්‍යක්ෂ මණ්ඩලයේ කාර්යයන් පහත සඳහන් පරිදි වේ.

අ. යුහ සේවයේ නියුතු හමුදා සාමාජිකයින්, ඔවුන්ගේ පවුල් සාමාජිකයින් සේවා මුක්ත භටයින් / විශ්‍රාමික අයවචන් සහ සිවිල් කාර්ය මණ්ඩලය වෙත රෝග නිවාරණ ප්‍රතිකාර සෞඛ්‍ය පහසුකම් සැපයීම.

ආ. යුහ සේවයේ නියුතු හමුදා සාමාජිකයින්, ඔවුන්ගේ පවුල් සාමාජිකයින් සේවා මුක්ත භටයින් / විශ්‍රාමික අයවචන් සහ සිවිල් කාර්ය මණ්ඩලය වෙත රෝග වලින් වැළකීමේ ප්‍රතිකාර සෞඛ්‍ය පහසුකම් සැපයීම.

ඇ. වෙනත් ආරක්ෂක සේවා සහ පොලිසියේ සාමාජිකයින් සඳහා අවශ්‍ය විටදී ප්‍රතිකාර ලබාදීම.

ඈ. යුද්ධ හමුදාව වෙත ආධුනිකයින් බඳවා ගැනීමේදී, යුද්ධ හමුදා සාමාජිකයින්ගේ හමුදා ජීවිතයේ සියලු විශේෂිත වූ සංවිධානයන් හිදී හා විශ්‍රාම ගැන්වීමේදී වෛද්‍ය පරීක්ෂණ මගින් රෝග වලින් තොර බවට සහතික කිරීම සහ රෝග සඳහා බලපෑ හැකි සාධක හඳුනා ගැනීම.

ඈ. එක්සත් ජාතීන්ගේ මෙහෙයුම් සඳහා වෛද්‍ය කණ්ඩායම් ලබාදීම.

ඉ. ස්වභාවික ආපදා වලදී රජයේ ආයතන වලට වෛද්‍ය සේවාව පවත්වා ගැනීමට උදව් කිරීම.

ඊ. විශේෂ ප්‍රහාරට හා පැමිණෙන විදේශීය රාජ්‍ය තාන්ත්‍රිකයින්ට වෛද්‍ය සේවාවන් සැපයීම.

උ. රාජ්‍ය උත්සව, ක්‍රීඩා ඉසව් ආදීන් සඳහා වෛද්‍ය සේවාවන් සැපයීම.

ඌ. නොයකුත් යුහ පුහුණු මධ්‍යස්ථාන හා අනෙකුත් රාජ්‍ය වෛද්‍ය පුහුණු මධ්‍යස්ථාන හරහා වෛද්‍ය නිලධාරීන්, හෙද හා අතුරු වෛද්‍ය කාර්ය මණ්ඩලය පුහුණු කිරීම.

එ. යුද්ධ හමුදා පුද්ගලයන් වෙත මූලික වෛද්‍ය පුහුණුව ලබා දීම.

ඵ. යුද්ධ හමුදා වෛද්‍ය විද්‍යාවේ ප්‍රගමණය සඳහා අවැසි වෛද්‍ය පර්යේෂණ සිදු කිරීම.

ඹ. ඉල්ලනු ලබන අවස්ථා වලදී ජාතික සෞඛ්‍ය සේවාවන් පවත්වා ගැනීම සඳහා අවශ්‍ය වන විශේෂිත පුහුණු කාර්ය මණ්ඩල සැපයීම.

වාර්ෂික සමාලෝචනය

6. 2011 වසර තුළ යුද්ධ හමුදා වෛද්‍ය සේවාව විසින් 200,000 කට අධික හමුදා සාමාජිකයන්, ඔවුන්ගේ පවුල් සාමාජිකයින් සහ විශ්‍රාමික හමුදා සාමාජිකයන් සඳහා වෛද්‍ය සහ සෞඛ්‍ය ආරක්ෂණ පහසුකම් ලබාදී ඇත. යුද්ධ හමුදාවේ ඵලදායී වෛද්‍ය සේවාවක් පවත්වාගෙන යෑම සඳහා පහත සඳහන් රෝහල්, වෛද්‍ය ආයතන විසින් මීට අවශ්‍ය වෛද්‍ය/ශල්‍ය වෛද්‍ය පිලිවෙත් අනුගමණය කර ඇත.

- අ. යුද්ධ හමුදා රෝහල කොළඹ 03
- ආ. යුද්ධ හමුදා රෝහල කොළඹ 05
- ඇ. යුද්ධ හමුදා මූලික රෝහල පනාගොඩ
- ඈ. යුද්ධ හමුදා මූලික රෝහල පලාලි
- ඉ. යුද්ධ හමුදා මූලික රෝහල අනුරාධපුර
- ඊ. ප්‍රාදේශීය රෝහල දියතලාව
- උ. කෙස්තු රෝහල රෝහල වව්නියාව
- ඌ. කෙස්තු රෝහල රෝහල මූලතිව්
- එ. ප්‍රාදේශීය රෝහල දියතලාව
- ඵ. රෝගීන් භාර ගැනීම් ස්ථාන 10
- ඹ. ප්‍රධාන සැරහුම් මධ්‍යස්ථාන - 16
- ඹ. අනුබද්ධිත වාට්ටු - 04
- ක. ඉදිරි සැරහුම් මධ්‍යස්ථාන - 47
- ග. වෛද්‍ය පහසුකම් මධ්‍යස්ථාන - 209
- න. කෙස්තු රෝහල රෝහල වව්නියාව
- ණ. කෙස්තු රෝහල මන්නාරම
- ම. කෙස්තු රෝහල ත්‍රිකුණාමලය
- ප. රෝගීන් භාර ගැනීම් ස්ථාන/
- උ. ඉදිරි සැරහුම් මධ්‍යස්ථාන - 50

8. මෙම ව්‍යුහය තුළ 80000 කට අධික යුද්ධ හමුදා සාමාජිකයන් ඉහත සඳහන් යුද්ධ හමුදා රෝහල් / වෛද්‍ය ආයතන වෙතින් නේවාසිකව ප්‍රතිකාර ලබා ඇත.

9. පහත සඳහන් වෛද්‍ය සහ සෞඛ්‍ය ආරක්‍ෂක පහසුකම් යුද්ධ හමුදා රෝහල සහ යුද්ධ හමුදා මූලික රෝහල් මගින් සපයා ඇත.

- අ. බාහිර රෝගී ප්‍රතිකාර.
- ආ. විශේෂඥ වෛද්‍ය සායන.
- ඇ. රෝග වැළැක්වීමේ සේවාවන්.
- ඈ. විශේෂඥ උපදෙස් සමග නේවාසික ප්‍රතිකාර.
- ඉ. රෝග විනිශ්චය සේවාවන්.
- ඊ. සෞඛ්‍ය නිවාරණ සායනය.

10. යුද්ධ හමුදා සාමාජිකයන්, ඔවුන්ගේ පවුල් වල සාමාජිකයන් හා විශ්‍රාමික හමුදා සාමාජිකයන් සඳහා පහත සඳහන් විශේෂඥ වෛද්‍ය සායනයන් යුද්ධ හමුදා රෝහල/අනෙකුත් මූලික රෝහල් වල පැවැත්වීමට කටයුතු කරන ලදී.

- අ. විකලාංග ශල්‍ය වෛද්‍ය සායන
- ආ. ශල්‍ය වෛද්‍ය සායන
- ඇ. කායික රෝග වෛද්‍ය සායන

- ඇ. සමේ රෝග වෛද්‍ය සායන
- ඉ. මානසික උපදේශන සේවා
- ඊ. ලමා රෝග වෛද්‍ය සායන
- උ. මුඛ හා හනුබ වෛද්‍ය සායන
- ඌ. පූර්ව ප්‍රසව වෛද්‍ය සායන
- එ. ප්ලාස්ටික් ශල්‍ය වෛද්‍ය සායන
- ඒ. ස්නායු වෛද්‍ය සායන
- ක. ආහාර හා පෝෂණ වෛද්‍ය සායන
- ග. මනෝ වෛද්‍ය සායන
- ච. උගුර කණ නාසය පිලිබඳ වෛද්‍ය සායන
- ඊ. වේදනා සායන
- ඉ. අකී වෛද්‍ය සායන
- හ. රක්තවේදීවෛද්‍ය සායන
- ප. කඵන විකිත්සක සායන

11. මෙම අධ්‍යක්ෂ මණ්ඩලයේ උපදෙස් පරිදි I වන මට්ටමේ රෝහල් දෙකක් හයිටි රාජ්‍යය තුළ පවත්වාගෙන යනු ලබන අතර, වෛද්‍ය පරීක්ෂණාගාරයක් ලෙසින් රාජ්‍ය තුළ ස්ථාපනය කර පවත්වාගෙන යනු ලබයි. හයිටි සහ ලෙබනන්වල එක්සත් ජාතීන්ගේ සාම සාධක රාජකාරිවල නියැලී සිටින හටපිරිස් එම රටවලට ආවේනික කොලරවා වැනි රෝග වලින් ආරක්ෂා වීමට මූලික පියවර ගෙන ඇත.

12. ඩෙංගු උවදුර මැඩලීම සඳහා සෞඛ්‍ය අමාත්‍යාංශය සමග සම්බන්ධතාවයෙන් යුතුව ජාතික මට්ටමේ වැඩ සටහනක් බස්නාහිර පළාත තුළ ක්‍රියාත්මක කරන ලදී. එමෙන්ම පහත දැක්වෙන රෝග නිවාරණ වැඩසටහන් දියත් කර ඇත.

- අ. මැලේරියාව.
- ආ. සරම්ප.
- ඇ. බෝවන උණ.

13. යුද්ධ හමුදා මූලස්ථානයේ උපදෙස් පරිදි රට තුළ පවත්වනු ලැබූ ජාතික උත්සව හා රාජ්‍ය නායකයින් ඇතුළු විදේශීය දූත පිරිස් සඳහා වෛද්‍ය කණ්ඩායම් මෙම අධ්‍යක්ෂ මණ්ඩලයේ අධීක්ෂණය යටතේ ලබා දෙන ලද අතර, ජාතික සහ අන්තර්ජාතික මට්ටමේ ක්‍රීඩා/සැනකෙලි සඳහාද වෛද්‍ය කණ්ඩායම් ලබා දීමට ක්‍රියා කර ඇත.

14. පහත සඳහන් විශේෂිත පුහුණු වැඩසටහන් ඇතුළු යුද්ධ හමුදාවේ සියළුම පුහුණු අවශ්‍යතා සඳහා වෛද්‍ය අවශ්‍යතා ලබා දෙන ලදී.

- (1) විශේෂ බලකා මූලික පුහුණු පාඨමාලා.
- (2) විශේෂ බලකා උසස් පුහුණු පාඨමාලා.
- (3) විශේෂ බලකා විශේෂිත පුහුණු පාඨමාලා.
- (4) ක්ෂේත්‍ර ඒකාබද්ධ පුහුණු අභ්‍යාස.

15. මෙම අධ්‍යක්ෂ මණ්ඩලයේ අධීක්ෂණය යටතේ පවත්වාගෙන යනු ලබන යුද්ධ හමුදා හෙද විදුහල වෙතින් හා ශ්‍රී ලයුවෙබ ඒකක වෙතින් පහත සඳහන් පාඨමාලා පවත්වාගෙන යන ලදී.

- අ. හෙද ඩිප්ලෝමා පාඨමාලා.
- ආ. රෙජිමේන්තු හෙද සහයක පාඨමාලා.
- ඇ. 111 වන පෙළ හෙද සහයක පාඨමාලා.
- ඈ. සංග්‍රාමික ජීවිත ගලවා ගැනීමේ පාඨමාලා.
- ඉ. ආධුනික පාඨමාලා.

16. පහත සඳහන් පුහුණු ආයතන වල අවශ්‍යතාවයන්ට අනුව වෛද්‍ය හා සෞඛ්‍ය ආරක්ෂණය පිළිබඳව අධ්‍යාපන වැඩසටහන් ක්‍රියාත්මක කරන ලදී.

- අ. ශ්‍රී ලංකා යුද්ධ හමුදා විද්‍යා පීඨය - දියතලාව.
- ආ. එක්සත් ජාතීන්ගේ සාම සාධක පුහුණු පාසල - කුකුලේගහ.
- ඇ. රෙජිමේන්තු මධ්‍යස්ථානය ශ්‍රී ලංකා යුද්ධ හමුදා ඉංජිනේරු බලකාය - මන්නාරම - (මානුෂවාදී බිම් වෙඩි ඉවත් කිරීමේ පාඨමාලාව).
- ඈ. කමාණ්ඩෝ රෙජිමේන්තු පුහුණු පාසල - උච්ච කුඩාමය - දිගුදුර මුර සංචාර පාඨමාලාව.
- ඉ. විශේෂ බලකා පුහුණු පාසල - මාදුරුමය.
- ඊ. සේනාංක මූලස්ථාන/ බල සේනා මූලස්ථාන - මහජන සෞඛ්‍ය
- උ. සේනාංක මූලස්ථාන/ බල සේනා මූලස්ථාන හා මානසික සෞඛ්‍ය.

17. ගෙවී ගිය වසර තුළ දේශීය හා විදේශීය පාඨමාලා සඳහා සහභාගි කරනු නිලධාරී/ සෙසු නිලධාරීන්ගේ විස්තර පහත සඳහන් පරිදි වේ.

- අ. විදේශීය පාඨමාලා - නිලධාරී.
 - (1) පශ්චාත් උපාධි ඩිප්ලෝමා පාඨමාලාව - 2 x ජ්‍යෙෂ්ඨ වෛද්‍ය නිලධාරී.
 - (2) විදේශීය පාඨමාලා - 1 x මේජර් (උපකරණ පාලක).
- ආ. විදේශීය පාඨමාලා - සෙසු නිල.
 - (1) උසස් හෙද/ශල්‍යාගාර කාර්මික පාඨමාලාව - 2.
- ඇ. දේශීය පාඨමාලා - නිලධාරී.
 - (1) පශ්චාත් උපාධි ඩිප්ලෝමා පාඨමාලාව - 2 x ජ්‍යෙෂ්ඨ වෛද්‍ය නිලධාරී.
 - (2) පශ්චාත් ප්‍රායෝගික පුහුණු කාලසීමාව - 11 x වෛද්‍ය නිලධාරී.
 - (3) මූලික පුහුණුව - වෛද්‍ය නිලධාරී 06.
- ඈ. දේශීය පාඨමාලා - සෙසු නිල.
 - (1) හෙද සහ අතුරු වෛද්‍ය - සෙසු නිල 222.

18. මෙම අධ්‍යක්ෂ මණ්ඩලය යුද හමුදා මූලස්ථානයේ සහායද ඇතිව ජනාධිපති අරමුදලේ මූල්‍ය සහය ලබාගනිමින් මහා පරිමාණ ශල්‍යකර්ම කාර්මික රෝහල් මගින් සිදුකිරීම තුළින් යුද හමුදා සාමාජිකයින්ගේ ජීවිත ආරක්ෂා කර ගන්නා ලදී.

මූල්‍යමය විස්තර

19. මූල්‍යමය වැය ශීර්ෂ හා වියදම් පිළිබඳ විස්තරය පහත සඳහන් පරිදි වේ.

අනු අංකය	වැය ශීර්ෂය වැය විස්තරය	වැය කිරීම්
1.	222-01-2-1204(i) ඖෂධ හා සැරහුම්	346,728,811.48
2.	222-01-2-1204(iii) සටන් සුභක ඖෂධ	412,016.78
3.	222-01-2-1204(iv) රෝහල් රෙදි පිළි හා විෂබීජ නාශක ද්‍රව්‍ය	8,314,127.66
4.	222-01-2-1204(v) කඳවුරු සහිත රැකවල කුටිය	107,836,421.24
5.	222-01-2-1204(vi) වෛද්‍ය පුනරුත්ථාපන	6,722,733.80
6.	222-01-2-1204(viii) එක්ස් කිරණ සේවා පවල	5,376,339.77
7.	222-01-2-1204(ix) විකලාංග හා ශල්‍ය උපාංග	41,771,401.00
8.	222-01-2-1204(xii) වෛද්‍ය පිළිවෙත්	4,069,606.85
9.	222-01-2-1205(v) රෝහල් රජක සේවා	5,540,769.40
	එකතුව	526,772,227.98

20. **ගිලන්රථ අවශ්‍යතා.**

- අ. දැනට තිබෙන ගිලන්රථ ප්‍රමාණය - 108.
- (1) මහාමාර්ග ධාවනය සඳහා - 76.
- (2) මහාමාර්ග ධාවනය නොවන - 32.

වෙනත් තොරතුරු

- 21. කොළඹ යුද හමුදා රෝහලෙහි මහල් 10කින් යුත් ගොඩනැගිලි සංකීර්ණයේ ඉදිකිරීම් කටයුතු ආරම්භ කිරීම.
- 22. ප්‍රජා සෞඛ්‍ය සංග්‍රහය ප්‍රකාශයට පත්කොට එය ඒකක මට්ටමින් බෙදාහරින ලදී.
- 23. හබරණදී 5 යුද හමුදා වෛද්‍ය සේවා ඒකකය නගාසිටුවීම.

දන්ත වෛද්‍ය සේවා අධ්‍යක්ෂ මණ්ඩලය

හැඳින්වීම

- 1. මෙම අධ්‍යක්ෂ මණ්ඩලය ඉදිරාම සෞඛ්‍ය සේවා අධ්‍යක්ෂ ජෙනරල් කාර්යාලය යටතේ පාලනය වන අතර සියලුම යුද්ධ හමුදා සාමාජිකයින් සහ ඔවුන්ගේ පවුල් වල ලගම ඇතින් හට වඩාත් කාර්යක්ෂම හා කඩිනම් දන්ත වෛද්‍ය ප්‍රතිකාර සේවාවක් ලබාදීම මගින් ඔවුන්ගේ මුළු සෞඛ්‍යය ඉතා උසස් අයුරින් පවත්වාගෙන යාම හරහා ඔවුන්ගෙන් වඩාත් කාර්යක්ෂම සේවාවක් ලබාගැනීම.
- 2. මෙම අධ්‍යක්ෂ මණ්ඩලයේ දැක්ම වනුයේ යුද්ධ හමුදාවේ රාජකාරි කරනු ලබන සියලුම අයවලුන් සඳහා අවැසි දන්ත වෛද්‍ය ප්‍රතිකාර ලබාදීම තුළින් ඔවුන්ගේ දන්ත රෝග තුරන් කර රාජකාරි සඳහා වඩාත් සුදුසු සෛලයක් බිහිකිරීම වේ.

වගකීම්

- 3. මෙම අධ්‍යක්ෂ මණ්ඩලයේ වගකීම් පහත සඳහන් පරිදි වේ.
 - අ. යුද්ධ හමුදාවේ සාමාජිකයින් සහ ඔවුන්ගේ ලගම ඇතින් වෙනුවෙන් කාර්යක්ෂම දන්ත වෛද්‍ය ප්‍රතිකාර සේවාවක් සැපයීම සඳහා සම්පත් අවශ්‍යතාවය තක්සේරු කිරීම.
 - ආ. භයපිරිස් හට දන්ත නිවාරණ ආකාරය දැනුවත් කිරීම සහ සියලු සුදුසු විධිවිධාන ක්‍රියාවට නංවමින් සම්පූර්ණ දන්ත සෞඛ්‍ය සේවා උසස් හා ප්‍රශංසනාත්මක මට්ටමින් පවත්වාගෙන යාම.
 - ඇ. යුද්ධ හමුදාව භූගෝලීය වශයෙන් ස්ථානගත වී ඇති ආකාරය අනුවස්ථානීය දන්ත මධ්‍යස්ථාන හා ජංගම දන්ත සායන සම්පූර්ණ උපකරණ සහිතව පවත්වාගෙන යාම.
 - ඈ. යුද්ධ හමුදා සාමාජිකයින්/ඔවුන්ගේ පවුලේ සාමාජිකයින් හට දන්ත වෛද්‍ය පහසුකම් ලබාදීම සඳහා ප්‍රමාණවත් කාර්යය මණ්ඩලයක් යෙදවීම සහ හමුදා සාමාජිකයින් පිලිබඳ වෛද්‍ය වාර්තා දන්ත බැංකුව තුළ නඩත්තු කිරීම.
 - ඉ. යුද්ධ හමුදාව තුළ දන්ත සෞඛ්‍යය අවශ්‍යතාවයන් පවත්වාගෙන යාම සඳහා සාමාන්‍ය වාර්ෂික ඉවත්වීම් සහ හිඟ සංඛ්‍යා සැලකිල්ලට ගෙන අවශ්‍ය දන්ත සෞඛ්‍ය සේවා පිරිසි වෙනස්වීම හා බඳවාගැනීම සඳහා වැඩසටහන් සකස් කර ක්‍රියාවට නැංවීම.
 - ඊ. තම වෘත්තිකයින් සඳහා පුහුණු කිරීම හා අධීක්ෂණය ක්‍රියාවට නැංවීමට ප්‍රතිපත්ති සුදානම් කිරීම.
 - උ. දන්ත වෛද්‍ය කාර්යය මණ්ඩලයේ නිල උසස් කිරීම් නිර්දේශ ලබාදීම/ස්ථාන මාරුවීම් පිලිබඳව නිරීක්ෂණය කොට ක්‍රියාත්මක කිරීම සහ සියලු විනය කටයුතු පිලිබඳ සොයාබැලීම.
 - ඌ. දන්ත වෛද්‍ය සේවාව තුළ රාජකාරි කරනු ලබන සියලුම නිලධාරී/සෙසුනිලයින්ගේ විනය ඉතා උසස් මට්ටමින් පවත්වාගෙන යාම සඳහා කටයුතු කරනු ලබන අතර ඇවැසි අවස්ථාවන්හිදී බලකාධිපති - රෙජිමේන්තු මධ්‍යස්ථානය ශ්‍රීලංකා යුද හමුදා වෛද්‍ය බලකාය උපදෙස් මත සුදුසු විනය ක්‍රියාමාර්ගයන් ක්‍රියාත්මක කිරීම.
 - එ. සියලු දන්ත ගෞරව උපකරණ සහ ඖෂධ/සැරහුම් නිෂ්පාදන මිලදී ගැනීම පිණිස ඇවැසි ඇස්තමේන්තුව කල් තියා සකස් කර තිබීම.
 - ඵ. දන්ත වෛද්‍ය සේවා අධ්‍යක්ෂ මණ්ඩලයේ කාර්යයන් කාර්යක්ෂම ලෙස ඉටුකිරීම පිලිබඳව විධායක ජෙනරල් වෙත ඉදිරාම වගකීම.

කාර්යභාරය

- 4. මෙම අධ්‍යක්ෂ මණ්ඩලයේ කාර්යභාරය පහත සඳහන් පරිදි වේ.

සීමාන්විතයි

අ. යුද්ධ හමුදා සාමාජිකයින්ගේ කාර්යක්ෂමතාවය අධාල කෙරෙන මුඛ රෝග ඇතිවීම වැළැක්වීමට කටයුතු කිරීම තුළින් ඔවුන්ගේ මුඛ සෞඛ්‍යය උසස් මට්ටමකට රැගෙන ඒමට කටයුතු කරනු ලබන අතර එහිදී පහත සඳහන් කරුණු කෙරෙහි අවධානය යොමු කෙරේ.

(1) සාම කාලය තුළ ශ්‍රී ලංකාවේ විවිධ ප්‍රදේශ වල ස්ථාන ගතව ඇති යුද්ධ හමුදා සාමාජිකයින්ගේ දත්ත සෞඛ්‍යය මනාව පවත්වාගෙන යාම දත්ත ගැටලු සැබැඳිව දත්ත අවධානම අවමකිරීම.

(2) සුදුසු පරිදි රටේ විවිධ ප්‍රදේශ වල යොදවා ඇති ඉදිරි පෙළ යුද්ධ හමුදා සාමාජිකයින්ගේ අවශ්‍යතාවයන් අනුව දත්ත සෞඛ්‍ය සේවා සැපයීම.

ආ. සියලුම යුද්ධ හමුදා සාමාජිකයින්ගේ පවුල් වල සාමාජිකයින් උදෙසා අවශ්‍ය දත්ත වෛද්‍ය සේවාවන් ලබාදීම තුළින් යුද්ධ හමුදා සාමාජිකයින්ගේ ආත්ම විශ්වාසය වැඩි දියුණුකිරීම.

වාර්ෂික සමාලෝචනය

5. වාර්ෂික කාර්ය සාධනය පහත පරිදි වේ.

අ. පසුගිය වසර තුළදී මෙම අධ්‍යක්ෂ මණ්ඩලය විසින් රාගම රණවිරි සේවනේද යුද හමුදා මූලස්ථානයේ හා ආරක්ෂක සේනා මූලස්ථානය මූලතිව්හිදී දත්ත සේවා මධ්‍යස්ථාන පිහිටුවීම තුළින් යුද හමුදා සාමාජිකයින්ගේ සහ ඔවුන්ගේ පවුල්වල සාමාජිකයින් සඳහා දත්ත වෛද්‍ය පහසුකම් පුළුල් කරන ලදී.

ආ. යුද හමුදාධිපතිගේ උපදෙස් පරිදි 51, 66 හා 61 නව ජංගම ඒකක 02ක් මගින් ආවරණය කිරීමට නියමිතව ඇත. මේ සඳහා කොළඹ රොටරි ක්ලබ් ආයතනය ආධාර ලබාදෙන ලදී. මේ තුළින් දිවයිනපුරා විවිධ ප්‍රදේශවල සිටින යුද හමුදා සාමාජිකයින් විශාල ප්‍රමාණයකට අවශ්‍ය දත්ත වෛද්‍ය පහසුකම් ලබාදීමට හැකියාව ලැබෙනු ඇත. මේ තුළින් ස්ථාවර දත්ත වෛද්‍ය ස්ථානයකට අයත් වන මානව සම්පත් ප්‍රමාණයක් අවශ්‍ය නොවන නිසා වියදම් අවමකර ගැනීමට හැකියාව ලැබෙනු ඇත.

සාක්ෂාත් කරගැනීම්

6. ලෝක නිර්ණායකයන්ට අනුව දත්ත වෛද්‍ය ජනගහනය 1:2000 විය යුතුය. ඒ අනුව බලන විට ලක්ෂ 2 කට ආසන්න වූ යුද සාමාජිකයින් සඳහා අවශ්‍ය දත්ත වෛද්‍යවරු ප්‍රමාණය 100 ක් පමණ වේ. දැනට අනුමත වෛද්‍යවරුන් 42 දෙනාගෙන් මෙම අධ්‍යක්ෂ මණ්ඩලයේ සිටින වෛද්‍යවරු ප්‍රමාණය 30 කි. මෙම අධ්‍යක්ෂ මණ්ඩලය සතු වෛද්‍ය නිලධාරීන්ගේ හා සෞඛ්‍යනිලියන්ගේ ප්‍රමාණය සීමිත වුවත් විශාල පරාසයක් තුළ සේවා සැපයීමට මෙම අධ්‍යක්ෂ මණ්ඩලයට හැකියාව ඇත.

මූල්‍යමය විස්තර

7. මූල්‍ය විස්තරය පහත පරිදි වේ:

අ. මෙම අධ්‍යක්ෂ මණ්ඩලය වෙත වාර්ෂිකව වැයගිණුම් 02 ක් යටතේ මුදල් වෙන් කිරීම සිදුවේ.

- (1) ඖෂධ හා සැරහුම් (දත්ත) - රු. 14,000,000.00.
- (2) දත්ත ශල්‍ය උපකරණ - රු. 2,000,000.00.

8. අයවැය හා මූල්‍ය අධ්‍යක්ෂගේ උපදෙස් පරිදි මෙම අධ්‍යක්ෂ මණ්ඩලය රු: 4,442,723.13 ක් වටිනා උපකරණ 2010 වැය ගිණුමට අතිරේකව මිලදී ගන්නා ලදී.

වෙනත් විස්තර

9. මෙම වර්ෂය තුළදී සෞඛ්‍යනිලියන් 24 දෙනකු පේරාදෙණිය විශ්ව විද්‍යාලය මගින් මෙහෙයවනු ලබන ලබන පුහුණු පාඨමාලා සඳහා යොමුකරන ලදී.

- අ. සෞඛ්‍යනිලියන් 20 දෙනකු දත්ත ශල්‍ය සහායකවරුන් වශයෙන් පුහුණු කරන ලදී.
- ආ. සෞඛ්‍යනිලියන් 04 දෙනකු දත්ත කාර්මිකයින් වශයෙන් පුහුණු කරන ලදී.

විනයාරක්ෂක අධ්‍යක්ෂ මණ්ඩලය

හඳුන්වාදීම

1. විනයාරක්ෂක අධ්‍යක්ෂක මණ්ඩලය විධායක ජෙනරාල් ශාඛාව යටතේ ස්ථාපිතව යුද්ධ හමුදා පොලිස් රාජකාරි අණදීම හා පාලනය සිදුකරන අධ්‍යක්ෂ මණ්ඩලය වේ. මෙම අධ්‍යක්ෂ මණ්ඩලය යුද්ධ හමුදා පොලිස් සංස්ථාව, තාක්ෂණික තත්ත්වයන්, පුහුණු කටයුතු හා උපකරණ ආදී පිළිබඳවද වගකීම දරයි.

වගකීම

2. විනයාරක්ෂකාධිපති විසින් යුද්ධ හමුදා රාජකාරි සම්බන්ධව යුද්ධ හමුදාධිපති දැනුවත් කිරීම, යුද්ධ හමුදාව තුළ විනය උසස් මට්ටමින් පවත්වා ගැනීම සඳහා විනයාරක්ෂකාධිපති බලතල ක්‍රියාත්මක කරවීම සිදුකරයි.

කාර්ය භාරයන්

3. විනයාරක්ෂක අධ්‍යක්ෂ මණ්ඩලයේ කාර්යය භාරයන් පහත පරිදි වේ.

- අ. යුද්ධ හමුදාව තුළ යුද්ධ හමුදා නීතිය බලාත්මක කිරීම.
- ආ. යුද්ධ හමුදාව තුළ සිදුවන බරපතල අපරාධ, සොරකම්, මිනීමැරීම්, සියදිවි හානිකර ගැනීම්, යුධ හමුදා දේපල හැනිවීම් පිළිබඳ විමර්ශන කටයුතු අධීක්ෂණය කිරීම.
- ඇ. යුද්ධ හමුදා ප්‍රධාන මාණ්ඩලික නිලධාරීන්, ශාඛා වෙතින් සහ ඉහළ මූලස්ථාන උපදෙස් පරිදි විනයාරක්ෂක කාර්යයන් ක්‍රියාත්මක, පාලන සැලසුම් සකස් කිරීම හා සම්බන්ධීකරණය කිරීම.
- ඈ. යුද්ධ හමුදා මූලස්ථානයේ අනෙකුත් ශාඛා වෙත විනයාරක්ෂක කටයුතු පිළිබඳව උපදෙස් ලබාදීම.
- ඉ. යාන්ත්‍රික ප්‍රවාහන සහ සෙබල විනය සබැඳිව වන උපදෙස් හා දැනුවත් කිරීම් ප්‍රදේශ ආඥාපනිවරුන්ට ලබාදීම.
- ඊ. යාන්ත්‍රික ප්‍රවාහන අනතුරු වාර්තාකරණය හා අනතුරු වලක්වා ගැනීමට අවසි ඉදිරි උපදෙස් ලබාදීම.
- උ. යුද්ධ හමුදා පොලිස් පාසලේ පුහුණු කටයුතු අධීක්ෂණය සහ පුහුණු විෂය පථයන් හැරවන විචාරනය කිරීම.
- ඌ. නාවික හා ගුවන් හමුදාව සමගින් සිවිල් නීතිය පවත්වා ගැනීම සඳහා සිවිල් අධිකාරීන් වෙත සහයෝගය ලබාදීම.
- එ. විනයාරක්ෂකාධිපතිගේ ක්‍රියාකාරකම් සකස් කිරීම.
- ඵ. ක්ෂණික පරීක්ෂණ කිරීම් ක්‍රියාවට නැංවීම.
- ඹ. විශේෂ උත්සවල ශ්‍රී ලංකා යුද්ධ හමුදා පොලිස් හේවා බලකායේ රාජකාරීන් සම්බන්ධීකරණය කිරීම.
- ඹ. යුද්ධ හමුදාවේ පලාගිය අයවලුන් අත්අඩංගුවට ගැනීම සම්බන්ධයෙන් කටයුතු කිරීම.
- ක. යුද්ධ හමුදා වරින් ශෝධනාගාර පවත්වා ගෙනයාම පිළිබඳ අධීක්ෂණය.

හොකරගත් ඉලක්කයන් සහ වාර්ෂික සමාලෝචනය

4. 2010 වර්ෂය තුළ ශ්‍රී ලංකා යුද්ධ හමුදා පොලිස් හේවා බලකාය වෙත වාර්තාවී ඇති සිදුවීම් පිළිබඳ විස්තර.

අනු අංකය	වර්ගී කරණය	ප්‍රමාණය
(අ)	(ආ)	(ඇ)
1.	මිනී මැරීම්	10
2.	මිනී මැරීමට තැත්කිරීම්	01
3.	හිරිහැර කිරීම්	03
4.	හදිසි සේවය හැරයාම්	40
5.	තමා විසින් තුවාල කරගැනීම්	11
6.	පහරදීම්	128
7.	අවි ආයුධ හා අත්බෝම්බ අත්අඩංගුවට ගැනීම්	37
8.	අවි ආයුධ හා අත්බෝම්බ තැනිවීම්	09
9.	පතරොම් / පුපරහඳුවා අත්අඩංගුවට ගැනීම්	15
10.	සම ලිංගික ක්‍රියා	04
11.	සියදිවි හානිකරගැනීම්	38
12.	සියදිවි හානිකරගැනීමට තැත්කිරීම්	31
14.	සහායක වංචා	215
15.	මරණයට පත්වීම්	89
16.	තුවාල ලැබීම්	57
17.	සේවයෙන් පැහැයාම	23
18.	සොරකම්	41
19.	පෙත්සම්	283
20.	අල්ලස් ගැනීම්	01
21.	මංකොල්ලකෑම්	02
22.	ගිනි තැබීම්	08
23.	ඉන්ධන සොරකම් කිරීම්	03
24.	සාවද්‍ය ප්‍රකාශ	24
25.	වංචා කිරීම්	09
26.	තර්ජනය කිරීම්	01
27.	බිමන්කම	05
28.	පිහි ඇණුම්	20
29.	අපහරණ	03
30.	කෝලාහල	01
31.	ලිංගික අපචාර	26
32.	වෙනත්	234
	එකතුව	1394

5. 2010 වර්ෂයේදී ශ්‍රී ලංකා යුද්ධ හමුදා පොලිස් හේවා බලකාය විසින් අත්අඩංගුවට ගනු ලැබූ අයු ආයුධ ජාවාරමේ යෙදී සිටි යුද හමුදා සාමාජිකයින් පිළිබඳ විස්තරය.

අනු අංකය	අත්අඩංගුවට ගන්නා ලද අවි ආයුධ	ප්‍රමාණය
(අ)	(ආ)	(ඇ)
1.	ටී-56	08
2.	පිස්තෝල	15
3.	බෝර තුවක්කු	01
4.	අත්බෝම්බ	44

සීමාන්විතයි

(අ)	(ආ)	(ඇ)
5.	ටී-56 පතරොම් ගැබ	39
6.	පිස්තෝල පතරොම් ගැබ	18
7.	බයිනෙත්තු	01
8.	ටී-56 පතරොම්	1600
9.	පිස්තෝල පතරොම්	3244
10.	එක්එම්සී පතරොම්	04
11.	9.19 x 19 පතරොම්	02
12.	7.62 x 85 පතරොම්	02
13.	12.7 x 108 පතරොම්	03
14.	එම්පීඑම්පී පතරොම්	02
15.	බෝර තුවක්කු කාට්‍රිජ්	44
16.	9.62 x 25 පතරොම්	01

6. 2010 වර්ෂයේදී ශ්‍රී ලංකා යුද්ධ හමුදා පොලිස් හේවා බලකාය විසින් අත්අඩංගුවට ගනු ලැබූ භොරබඩු ජාවාරමේ යෙදී සිටි යුද හමුදා සාමාජිකයින් පිළිබඳ විස්තරය.

අනු අංකය	අත්අඩංගුවට ගන්නා ලද උපකරණ	ප්‍රමාණය
(අ)	(ආ)	(ඇ)
1.	මුදල්	රු: 8,225,099.00
2.	රත්‍රං	කි:ග්‍රෑ: 6.44 සහ මි:ග්‍රෑ: 450

7. යුද්ධ හමුදා පොලිස් හේවා බලකාය විසින් සෝදිසි කිරීම් අතරතුර අත්අඩංගුවට ගන්නා ලද වෙනත් වැදගත් භාණ්ඩ.

අනු අංකය	අත්අඩංගුවට ගත් භාණ්ඩය	අත්අඩංගුවට ගත් ප්‍රමාණය
(අ)	(ආ)	(ඇ)
1.	යතුරුපැදි	06
2.	ට්‍රැක්ටර්	01
3.	වැන් රථ	01
4.	ජංගම දුරකථන	06
5.	පරිගණක	08
6.	කැසෙට් රෙකෝඩර්	08
7.	සීඩ්/ඩිවිඩ් ප්ලේයර්	09
8.	කැමරා	10
9.	ජල පොම්ප	05
10.	රූපවාහිනී යන්ත්‍ර	25
11.	විද්‍යුත් ගබ්ඳවාහිනී යන්ත්‍ර	28
12.	විද්‍යුත් මිශ්‍රණයන්ත්‍ර	01
14.	වාහන දැස් බෝඩ්	09
15.	විද්‍යුත් ජනක යන්ත්‍ර	10
16.	ශීතකරණ	04
17.	විද්‍යුත් කැපීමේ යන්ත්‍ර	02
18.	ජායාපිටපත් යන්ත්‍ර	05
19.	බෝට්ටු එන්ජින්	14
20.	සුර්ය පැනල	09
21.	ෆැක්ස් යන්ත්‍ර	01
22.	විද්‍යුත් ඔගන්	03
23.	විද්‍යුත් සම්පීඩක	01

8. 2010 වර්ෂයේ යුද හමුදා පොලිස් හේවා බලකාය වෙත වාර්තා වූ හිඳිසි අනතුරු සංඛ්‍යාව.

අනු අංකය	මාසය	මාරාන්තික	බරපතල	සුළු අනතුරු	මුළු අනතුරු ගණන
(අ)	(ආ)	(ඇ)	(ඈ)	(ඉ)	(ඊ)
1.	ජනවාරි	01	05	15	21
2.	පෙබරවාරි	-	01	13	14
3.	මාර්තු	03	-	13	16
4.	අප්‍රේල්	-	01	11	12
5.	මැයි	-	03	09	12
6.	ජූනි	02	01	13	16
7.	ජූලි	-	-	13	13
8.	අගෝස්තු	01	01	19	21
9.	සැප්තැම්බර්	-	-	15	15
10.	ඔක්තෝබර්	01	02	08	11
11.	නොවැම්බර්	02	02	15	19
12.	දෙසැම්බර්	01	-	09	10
	එකතුව	11	16	153	180

9. 2010 වර්ෂයේ යුද්ධ හමුදා විනයාරක්ෂක අධ්‍යක්ෂ මණ්ඩලය වෙත වාර්තා වූ හිඳිසි අනතුරු සංඛ්‍යාව.

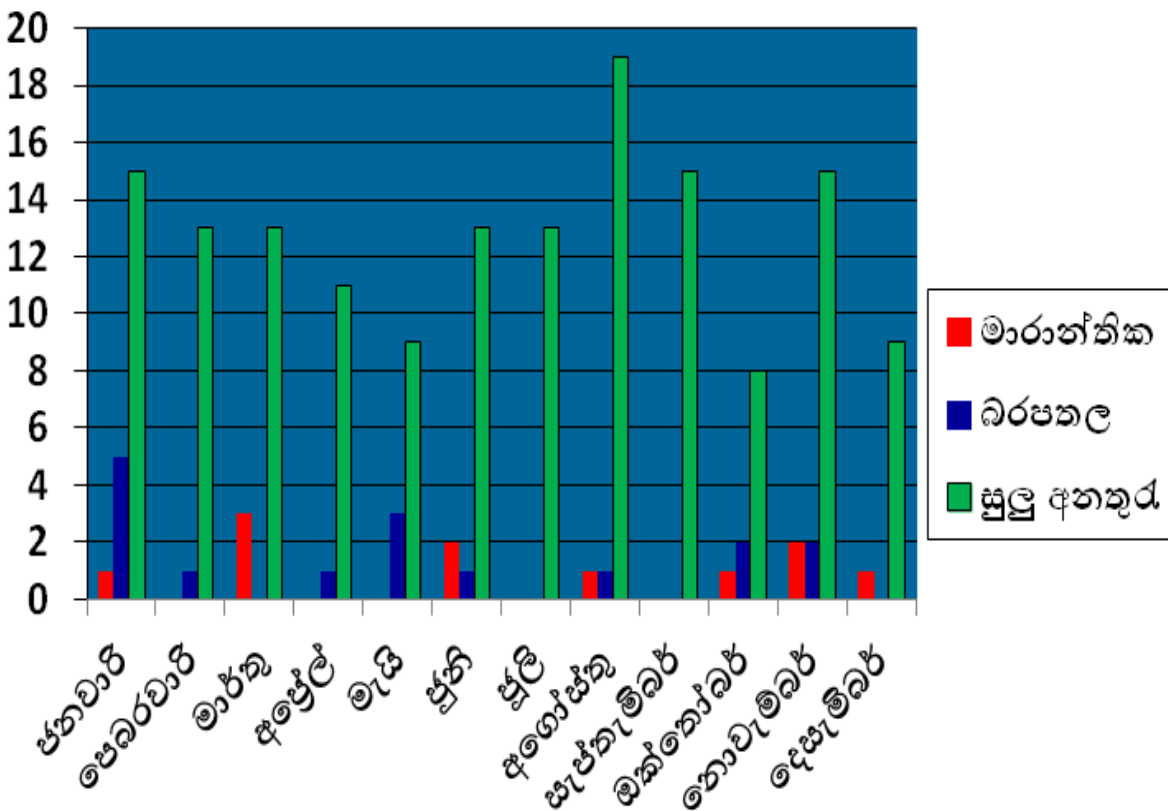

වාර්තා වූ අනතුරු	සම්පූර්ණ කරන ලද අනතුරු	විභාගවන අනතුරු
180	82	98

10. 2010 වසරේදී අත්අඩංගුවට ගත් යුද හමුදා සේවය අතහැර ගිය යද හමුදා සංඛ්‍යාව පහත පරිදි වේ.

අනු අංකය	මාසය	යුද හමුදා සේවය අතහැර ගොස් සිටියදී අත්අඩංගුවට ගත් සංඛ්‍යාව
(අ)	(ආ)	(ඇ)
1.	ජනවාරි	00 x 270
2.	පෙබරවාරි	02 x 1038
3.	මාර්තු	12 x 1090
4.	අප්‍රේල්	07 x 796
5.	මැයි	01 x 821
6.	ජූනි	04 x 331
7.	ජූලි	02 x 336
8.	අගෝස්තු	03 x 252
9.	සැප්තැම්බර්	01 x 324
10.	ඔක්තෝබර්	01 x 274
11.	නොවැම්බර්	06 x 1372
12.	දෙසැම්බර්	00 x 1472
	එකතුව	40 x 8376

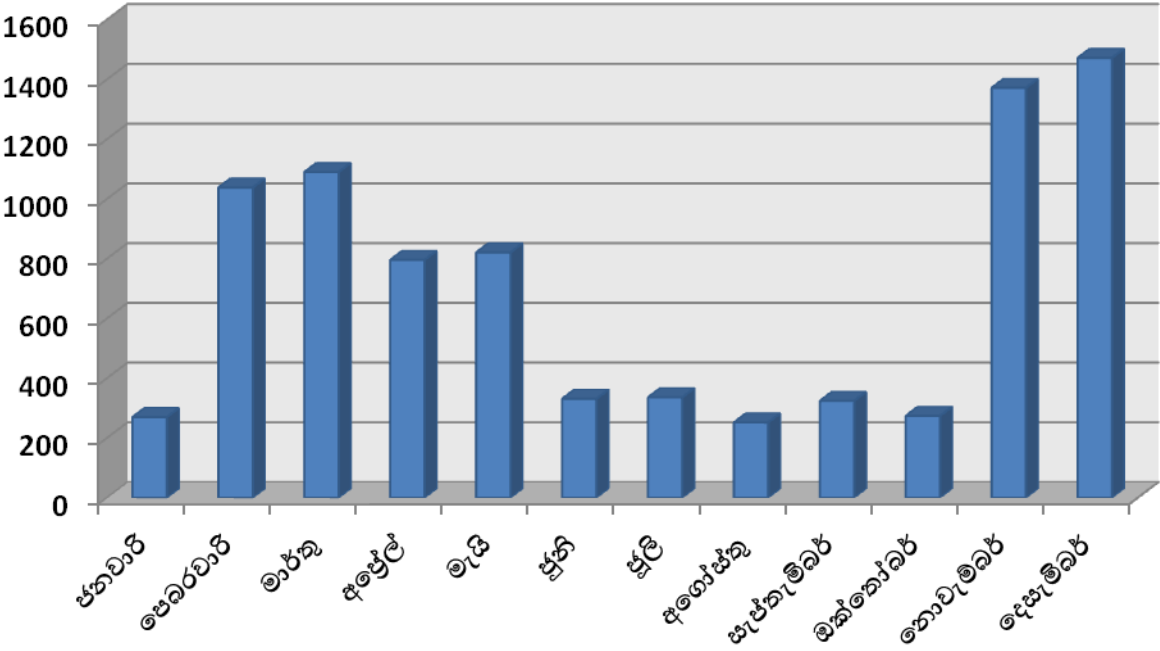

නීතිසේවා අධ්‍යක්ෂ මණ්ඩලය

හැඳින්වීම

1. යුද්ධ හමුදා නීතිසේවා අධ්‍යක්ෂ මණ්ඩලය යුද්ධ හමුදාවට අදාළ සියළු නීති කාරණා සම්බන්ධයෙන් මූලික වශයෙන් කටයුතු කරන අතර මෙම අධ්‍යක්ෂ මණ්ඩලයේ භූමිකාව වන්නේ සියළුම තේනික කරුණු වලට අදාළව ඕනෑම අවස්ථාවකදී අණදෙන නිලධාරීන්ට උපදෙස් සැපයීම සහ යුද්ධ හමුදාව තුළ සියළු තේනික ක්‍රියාකාරකම් පවත්වාගෙන යෑමයි.

වගකීම්

2. නීතිසේවා අධ්‍යක්ෂ මණ්ඩලය මූලිකව පහත දැ සඳහා වගකියනු ලැබේ.

- අ. මහා යුද්ධාධිකරණ හෝ ක්ෂේත්‍ර යුද්ධාධිකරණ පැවැත්වීම.
- ආ. ටිය අනතුරු, නැතිවීම්, අලාභහානිවීම්, මියයාම්, තුවාල සිදුවීම් සහ විනය මූලික පරික්ෂණ උසාවි යන කාරණා වලට අදාළ මූලික පරික්ෂණ උසාවි සම්බන්ධයෙන් යුද්ධ හමුදාධිපතිවරයාගේ නිර්දේශ සකස් කිරීම.
- ඇ. ලසු නඩු විසඳීම් වලදී චෝදනා පත්‍ර වලට අනුමැතියදීම.
- ඈ. යුද්ධ හමුදා සාමාජිකයන්ගේ සේවය අත්හිටුවීම.
- ඉ. යුද්ධ හමුදා පනත සහ ඒ යටතේ ඇති රෙගුලාසි සඳහා සංශෝධන කෙටුම්පත් කිරීම.
- ඊ. යුද්ධ හමුදාව විසින් ඵලදායී ගිවිසුම් කෙටුම්පත් කිරීම.

3. තවද මෙම අධ්‍යක්ෂ මණ්ඩලය පහත සඳහන් ඒවාටද වගකිවයුතු වේ.

- අ. යුද්ධ හමුදාවට විරුද්ධව සහ යුද්ධ හමුදාව විසින් පවරන වන්දි ඉල්ලීම් නඩුකර සහ යුද්ධ හමුදාවට විරුද්ධව ගොණු කරනු ලබන ටීට් ස්වභාවයේ ඉල්ලීම් හා අනෙකුත් සිවිල් නඩු, මූලික අයිතිවාසිකම් ඉල්ලීම්, හඬයාස් කෝපුස් ඉල්ලීම් සම්බන්ධයෙන් ගරු නීතිපතිතුමා සමග සම්බන්ධීකරණ කටයුතු සිදුකිරීම.
- ආ. තේනික කාරණා වලට අදාළව රාජ්‍ය ආරක්ෂක අමාත්‍යාංශය සමග සම්බන්ධීකරණ කටයුතු සිදුකිරීම.
- ඇ. මානව හිමිකම් කොමිසම, පාර්ලිමේන්තු කමිටු හෝ අනෙකුත් පරික්ෂණ කොමිෂන් සභා වලදී යුද්ධ හමුදාධිපතිවරයා නියෝජනය කිරීම.
- ඈ. මානව හිමිකම් අමාත්‍යාංශය, මානව හිමිකම් සම්බන්ධ අන්තර් අමාත්‍ය කමිටුව හා විදේශ කටයුතු අමාත්‍යාංශය වැනි විවිධ ආයතනවල හමුවීම් වලදී - යුද්ධ හමුදාධිපතිවරයා නියෝජනය කිරීම.
- ඉ. යුද්ධ හමුදා නීතිය හා සිවිල් නීතියේ අදාළ ප්‍රතිපාදන පිළිබඳ යුද්ධ හමුදා සාමාජිකයන් දැනුවත් කිරීම.

චාර්ෂික සමාලෝචනය

4. වර්තමානය වන විට නීතිසේවා අධ්‍යක්ෂ මණ්ඩලය යටතේ අංශ 10 ක් ස්ථාපිත කරනු ලැබ තිබේ. යුද්ධ හමුදාවට අදාළ සියලු තේනික කාරණා සම්බන්ධයෙන් කටයුතු සිදුවන්නේ මෙම අංශ 10 මගිනි. තවද මෙම නීති අධ්‍යක්ෂ මණ්ඩලය මගින් මූලස්ථාන (Division) සහ අනෙකුත් ව්‍යුහයන් (Formation) තුළ නිලධාරීන් හා සෙසු නිලයන්ගේ තේනික කාරණා පිළිබඳ දැනුම ප්‍රවර්ධනය කිරීම සඳහා නීතිය පිළිබඳ දැනුවත් කිරීමේ වැඩසටහන් පවත්වා තිබේ.

සපුරාගත් ඉලක්ක

5. 2010 වර්ෂයේදී පහත මූලික පරිඝණ උසාවි /වෝදනාපත්, සිවිල් නඩු, මානව අයිතිවාසිකම් නඩුකර නිමකර තිබේ.

අනු අංකය (අ)	අංශය (ආ)	ලැබුණු කාලසීමාව (ඇ)	ලැබුණු ප්‍රමාණය (ඈ)	නිමකර ඇති ප්‍රමාණය (ඉ)
1.	වෝදනාපත්	2010.01.01-2010.12.31	18655	16521
2.	නැතිවීම් සහ අලාභහානිවීම් සම්බන්ධයෙන් මූලික පරිඝණ උසාවි	2010.01.01-2010.12.31	422	402
3.	තුඩාල සිදුවීම්	2010.01.01-2010.12.31	3596	3073
4.	විනය කඩකිරීම	2010.01.01-2010.12.31	252	203
5.	මානව අයිතිවාසිකම් කඩකිරීම්	2010.01.01-2010.12.31	124	----*
6.	ටිය අනතුරු	2010.01.01-2010.12.31	205	187
7.	ටීට් ආඥා අයදුම්පත්	2010.01.01-2010.12.31	21	01
8.	සිවිල් නඩු	2010.01.01-2010.12.31	3179	3114*
9.	මූලික අයිතිවාසිකම් අයදුම්පත්	2010.01.01-2010.12.31	15	04*
10.	ආරක්ෂක සේනා මූලස්ථානය - යාපනය	-	03	----
11.	හකාස අණසක මූලස්ථානය	-	25	03
12.	යුද හමුදා ස්වේච්ඡා බලසේනා මූලස්ථානය	-	09	----

6. නිම කිරීමට ඇති සිවිල් නඩු ප්‍රමාණය යුද හමුදා පාලනය යටතේ නොවන අතර ඒවා සිවිල් අධිකරණය හා මානව අයිතිවාසිකම් කොමිසම ඉදිරියේ ඇසීමට ඇත.

මූල්‍ය තොරතුරු

7. 2010 වර්ෂයේ මෙම අධ්‍යක්ෂ මණ්ඩලයේ වියදම සහ අරමුදල් පාලනය පිළිබඳ විස්තරය පහත පරිදි වේ.

අමාත්‍යාංශවලට සහ රජයේ දෙපාර්තමේන්තුවලට.

වියදම් මූල අංකය : අමාත්‍යාංශයේ නම/දෙපාර්තමේන්තුව/දිස්ත්‍රික් ලේකම් කාර්යාලය: නීතියේවා අධ්‍යක්ෂ මණ්ඩලය.

වැඩසටහන් අංකය සහ මාතෘකාව: නීතියේවා ගාස්තු සහ නිරවුල් කිරීමේ ගාස්තු.

සීමාන්විතයි

ණය හිමියාගේ නම	මූල්‍ය දත්ත පිළිබඳ විස්තර	බිල්පත් අංකය	ව්‍යාපෘතිය	වැය ශීර්ෂ අංකය	මූල්‍ය අංකය	මුදල
නිරවුල් මධ්‍යස්ථානයේ ගාස්තු	නිරවුල් කිරීමේ ගාස්තු	-	-	222-01-1-1508(VII)	-	2,749.52
නිරවුල් මධ්‍යස්ථානයේ ගාස්තු	නිරවුල් කිරීමේ ගාස්තු	-	-	222-01-1-1508 (VII)	-	2249.52
ට්‍රෙන්ඩ් මිනිවෙස්ට් සොලික්ට්ස් ලිමිටඩ්	සොලික්ට්ස් සඳහා නීති ගාස්තු (සිප්/නීති/200/ප්/53(2) විචල් සහ 2010.12.14 ආරක්‍ෂක අමාත්‍යාංශ ලිපිය.	-	-	222-01-1-1508 (VII)	-	£10,774.70(1,881909,10
පල්පිට ආරච්චිගේ දිසා රඳිපති රනදිපති	මාර්ග අනතුරු හානි - අධිකරණය විසින් (කුලියාපිටිය දිස්ත්‍රික් අධිකරණ නඩු අංක 15681)	-	-	222-01-1-1508 (VII)	-	450,000.00
ලින්තොටගේ දිසා සුභාමිණී ප්‍රනාන්දු	මාර්ග අනතුරු හානි (කුලියාපිටිය දිස්ත්‍රික් අධිකරණ නඩු අංක 15681)	-	-	222-01-1-1508 (VII)	-	600,000.00
පල්පිට ආරච්චිගේ සමෝදා සිතුමිණි	මාර්ග අනතුරු හානි (කුලියාපිටිය දිස්ත්‍රික් අධිකරණ නඩු අංක 15681)	-	-	222-01-1-1508 (VII)	-	513,000.00
පිප්ලේ කරුණාසේන	මාර්ග අනතුරු හානි (කුලියාපිටිය දිස්ත්‍රික් අධිකරණ නඩු අංක 15681)	-	-	222-01-1-1508 (VII)	-	2,000,000.00
කෝපි පුවහේවා	මාර්ග අනතුරු හානි (කුලියාපිටිය දිස්ත්‍රික් අධිකරණ නඩු අංක 15681)	-	-	222-01-1-1508 (VII)	-	2,500,000.00

නිර්දේශ

8. මෙම අධ්‍යක්ෂ මණ්ඩලය විසින් විවිධ ක්ෂේත්‍රයන්ට අයත් ඉතා රහසිගත ලිපිලේඛන නඩත්තු කරන බැවින් සියලුම අංග වලින් සමන්විත ලේඛනාගාරයක් තිබිය යුතු බැවින් විශේෂයෙන්ම සියලු රහසිගත ලේඛන පරිගණකගත කර ආරක්‍ෂා කර ගැනීම වැදගත් බව පෙන්නාදිය හැක. තවද තොරතුරු තාක්ෂණ නිලධාරියෙකුගේ සහ තොරතුරු තාක්ෂණ සැරයන්වරයෙකු අතින් මෙම පරිගණකගත තොරතුරු හානි කිරීම අවශ්‍ය බව පෙන්නාදිය හැක. එමෙන්ම නීති ගැටලු පැනනැගුණු අවස්ථාවලදී ඒ සම්බන්ධව ඉහල අධිකාරියන් උපදෙස් ඉල්ලා සිටින අවස්ථාවන්හිදී උපදෙස්දීමට එම විපයන් පිළිබඳව ගැඹුරින් හැදෑරිය යුතු වේ. එම හේතුවෙන් අලුතෙන් පලවන නීති පොත් සහ ප්‍රකාශන වලින් සමන්විත පුස්තකාලයක් නඩත්තු කිරීමද අවශ්‍ය කරුණකි.

සුභසාධක අධ්‍යක්ෂ මණ්ඩලය

හැඳින්වීම

1. යුධ හමුදා වරියා නියෝග 33/89 අනුකූලව 1989 මැයි මස 23 වන දින ශ්‍රී ලංකා යුධ හමුදා සුභසාධක අධ්‍යක්ෂ මණ්ඩලය ස්ථාපනය කළ අතර, රාජකාරියේ නියුතු සහ විශ්‍රාමික යුධ හමුදා නිලධාරී/සෙසුනිලයන්ගේ මෙන්ම ඔවුන්ගේ පවුල්වල අයවථන්ගේ සුභසාධනය තුළින් ජීවන තත්වය ඉහළ නැංවීම මෙහි ප්‍රධාන අරමුණ විය. මෙහි දී යුධ හමුදාව තුළ දැනට ක්‍රියාත්මක වන සුභසාධන ක්‍රියාවලිය නිසි අයුරු පවත්වාගෙන යෑමත් නිලධාරී/සෙසුනිල සුභසාධනය වෙනුවෙන් නව වැඩ පිලිවෙලවල් හඳුන්වා දීමත් ප්‍රධාන වගකීම වේ.

වගකීම්

2. මෙම අධ්‍යක්ෂ මණ්ඩලයේ වගකීම් පහත සඳහන් පරිදි වේ.

අ. සුභසාධක වෙළඳසැල් පහසුකම්ද සහිතව යුද හමුදා සුභසාධක කටයුතු ක්‍රියාවට නැංවීම.

ආ. ශ්‍රී ලංකා යුද හමුදාවේ නිත්‍ය බලසේනාවට අයත් යහසාධක අරමුදල හා වෛද්‍ය සහාය ක්‍රමයද ඇතුළුව රක්ෂණ ක්‍රමයට අදාළ සියලු කටයුතු සිදු කිරීම.

ඇ. අධ්‍යාපනය, ශිෂ්‍යත්ව, කාලානුයාතේ සහ සේවා ණය ක්‍රමය යටතේ සිටින යුද හමුදා සාමාජිකයින් මත යැපෙන්නන්ගේ ස්ථාන මාරුවීම් සහ ඉඩම් ව්‍යාපෘති කටයුතු සිදු කිරීම.

ඈ. නිවාඩු, විනෝදාස්වාද කටයුතු, වන්දනා සංවිධානය කිරීම ආදී කටයුතු සංවිධානය කිරීම.

ඉ. පහත සඳහන් වෙනත් සේවාවන් ද මෙම අම වෙනත් පවත්වාගෙන යනු ලබයි.

- (1) ගොඩනැගිලි ද්‍රව්‍ය පහසු මිලට ලබා ගැනීමට අවස්ථාව ලබාදීම.
- (2) ප්‍රමුඛතාවයක් මත ජලය/විදුලිය ලබා ගැනීම සඳහා ලිපි ලබාදීම.
- (3) රජයේ රුකියාවල නියුතු ලගම ඥාතින්හට ස්ථාන මාරුවීම් සඳහා ප්‍රමුඛතා ලිපි ලබාදීම.
- (4) අනුමත නිලධාරී/බලලත් නිලධාරී නිවසේ සඳහා සැරබීම බලපත්‍ර නිකුත් කිරීම.

වාර්ෂික සමාලෝචනය

3. 2010 වසර තුළදී ක්‍රියාත්මක කරන ලද සුභසාධක කටයුතු පහත සඳහන් පරිදි වේ.

අ. රක්ෂණ ක්‍රම. 2010.01.01 දින සිට 2010.12.31 දින දක්වා කාලය තුළ සුභසාධක අධ්‍යක්ෂ මණ්ඩලය ශ්‍රී ලංකා රක්ෂණ සංස්ථාව හා සම්බන්ධව ආරම්භ කරන ලද රක්ෂණ ක්‍රම පහත පරිදි වේ.

- (1) ජීවිත රක්ෂණය.
 - (අ) නිලධාරී - ත්‍රිත්ව ප්‍රතිලාභ ප්‍රතිපත්ති.
 - i. උපරිම වටිනාකම - රු: 450,000.00.
 - ii. මාසික වාරිකය - රු: 795.00.
 - iii. රක්ෂණ ආවරණය ලබාගත් නිලධාරී සංඛ්‍යාව - 12.

(අ) සෙසුනිල - ත්‍රිත්ව ප්‍රතිලාභ ප්‍රතිපත්ති.

- i. උපරිම වටිනාකම - රු: 150,000.00.
- ii. මාසික වාටිකය - රු: 254.00.
- iii. රඝපණ ආවරණය ලබාගත් සෙසුනිල සංඛ්‍යාව - 10,573.

(2) රෝග සහ හදිසි අනතුරු රඝපණාවරනය - රු: 200,000.00. යුම හමුදා සාමාජිකයින් 4,070 ක් (නිලධාරී 47, සෙසුනිල 4,023) මෙම රඝපණාවරණය ලබාගන්නා ලදී. සලකා බලන ලද කාලයට අදාළ රඝපණාවරන වාටිකයේ වටිනාකම රු: 1,332.47 කි. එම වාටික මුදල අවුරුද්දේ පළමු මාසය තුළ සාමාජික වැටුප් වලින් කපා ගන්නා ලදී.

(3) ටියදුරු යතුරුපැදි කරුවන්ගේ රඝපණාවරනය (විකල්ප). ටියදුරන් සඳහා උපරිම වටිනාකම රු: 100,000.00 ක් වන අතර වාර්ෂික වාටික වටිනාකම රු: 1,231.09 ක් වන අතර යතුරුපැදි කරුවන් සඳහා වාර්ෂික වටිනාකම රු: 579.33 කි. මෙම රඝපණාවරනය ලබාගත් ප්‍රමාණය පහත පරිදි වේ.

- (අ) ටියදුරන් - 128.
- (ආ) යතුරුපැදිකරුවන් - 28.

(4) සුපරනද්‍රව්‍ය භාවිතා කරන්නන් සහ බෝම්බ නිශ්ක්‍රීය කරන්නන් සඳහා වූ රඝපණාවරනය. මෙම රඝපණාවරනයේ ප්‍රථිලාභ රු: 100,000.00 වන අතර වාර්ෂික වාටික වටිනාකම රු: 1,325.00 කි. මෙම රඝපණාවරණය ලබාගත් ප්‍රමාණය පහත පරිදි වේ.

- (අ) ශ්‍රී ලංකා ඉංජිනේරු බලකාය - $61 \times 1538 = 1599$.
- (ආ) ශ්‍රී ලංකා යුද හමුදා යුධෝපකරණ බලකාය - $6 \times 199 = 205$.

(5) පවුල් රඝපණාවරනය (විකල්ප). මෙම රඝපණාවරනයේ ප්‍රථිලාභ රු: 50,000.00, 60,000.00, 100,000.00 යනාදී වශයෙන් අදියර 03 ක් යටතේ 2010.01.01 දින සිට ක්‍රියාත්මක කරන ලදී. වාර්ෂික වාටික වටිනාකම පහත පරිදි වේ.

- (අ) I වන අදියර.
 - i. දරු උපන් ආවරණය රහිතව (76) - රු: 3,620.86.
 - ii. දරු උපන් ආවරණය සහිතව (23) - රු: 3,985.85.
- (ආ) II වන අදියර.
 - i. දරු උපන් ආවරණය රහිතව (06) - රු: 6,337.98.
 - ii. දරු උපන් ආවරණය සහිතව (02) - රු: 6,702.95.
- (ඇ) III වන අදියර.
 - i. දරු උපන් ආවරණය රහිතව (48) - රු: 9,958.85.
 - ii. දරු උපන් ආවරණය සහිතව (25) - රු: 10,323.83.

ආ. සුභසාධන වෙළඳසැල්. සුභසාධන අධ්‍යක්ෂ මණ්ඩලය යටතේ ජනප්‍රිය සන්නාමයන්ගෙන් යුත් විද්‍යුත් හා විදුලි උපකරණ සුභසාධන වෙළඳසැල් පහත සඳහන් ස්ථානයන්හි ස්ථාපනය කර ඇත.

සාමාන්‍ය විනය

- (1) කොළඹ.
- (2) අනුරාධපුරය.
- (3) පනාගොඩ.
- (4) මින්නේටිය.
- (5) බුස්ස.
- (6) දියතලාව.
- (7) අම්පාර.
- (8) නුවර.

ඇ. සුභසාධක වෙළඳසැල - කන්කසන්තුරේ. යාපනය ආරක්‍ෂක සේනා මූලස්ථානයට අනුයුක්ත හටපිටිය සඳහා ආපනශාලා පහසුකම් මෙම සුභසාධක වෙළඳසැල මගින් සපයනු ලැබේ. ආරක්‍ෂක සේනා මූලස්ථානවල පාටිනෝගික ද්‍රව්‍ය සඳහා ඇති ඉල්ලීමක් නිසා මෙම අධ්‍යක්ෂ මණ්ඩලය එම උපකරණ බෙදාහරින ප්‍රධාන නියෝජිතයින් මගින් විශේෂ මිලගණන් යටතේ ඉදිරිම මිලදී ගැනීමට කටයුතු කරන ලදී.

ඇ. ලායා බිච්චි හෝටලය වාද්දුව. යුද හමුදා සාමාජිකයින් සඳහා සහනදායී මිල ගණන් යටතේ මෙම හෝටලයේ නිවාඩු ගත කිරීමේ හැකියාව ඇත. තවද යුද හමුදා ඒකකවල සාමාජිකයින්ගේ විවාහ මංගල උත්සව ආදී විශේෂ උත්සව අවස්ථා මෙහිදී පැවැත්වීමේ හැකියාව ඇත.

- (1) ආහාර. රු: 100.00 ක මිල අඩු කිරීමක් එක් පුද්ගලයෙකුට ලැබෙන අතර ආහාර වේල 03ම සමග නවාතැන් පහසුකම් ලබාගැනීමේදී 40% ක මිල අඩු කිරීමක් ලැබෙනු ඇත.
- (2) බීම වර්ග සහ මත්පැන්. යුද සාමාජිකයින්ගේ උත්සව අවස්ථා සඳහා කොකේජ් ගාස්තුවක් අය නොකිරීමට සුභසාධක අධ්‍යක්ෂ තුමාගේ අනුමැතිය ලැබී ඇත.
- (3) කාමර ගාස්තු සඳහා 50% ක මිල අඩු කිරීමක් සිදුකර ඇත.
- (4) 2010.10.16 දින සුබෝපබෝගී කාමර 20කින් සමන්විත මහල් 03කින් යුත් ගොඩනැගිල්ල විවෘත කරන ලදී.

ඉ. කුකුළේගහ හොලිඩේ රිසෝට්. යුද හමුදා සාමාජිකයින් සඳහා සහනදායී මිල ගණන් යටතේ මෙම හෝටලයේ නිවාඩු ගත කිරීමේ හැකියාව ඇත.

- (1) ආහාර. 30% ක මිල අඩු කිරීමක් ලබාදෙනු ලබයි.
- (2) නවාතැන් පහසුකම් සඳහා 50% ක මිල අඩු කිරීමක් සියලුම සාමාජිකයින් සඳහා ලබාදෙනු ලබයි.
- (3) මෙය කාමර 54කින් සමන්විත වේ.

ඊ. කුලී මිලදී ගැනීම්/ණය කුම.

(1) සුභසාධක සංගමයේ සංගම් අරමුදල යටතේ සිටින සියලුම සාමාජිකයින් මේ යටතේ භාණ්ඩ මිලදී ගැනීමට සුදුසුකම් ලබන අතර ඔවුන්ගේ කැමැත්ත පරිදි පහසු ගෙවීමේ ක්‍රම යටතේ රු: 75,000.00 දක්වා භාණ්ඩ මිලදී ගැනීමේ හැකියාව ඇත. මෙහිදී සලකා බලන කරුණු පහත පරිදි වේ.

(අ) සේවා කාලය අවුරුදු 01ක් නම් පිරිනමනු ලබන ණය මුදල් ප්‍රමාණය රු: 75,000.00 කි.

සීමාන්විතයි

(ආ) වාර්ෂික 7% පොලී අනුපාතය රු: 5,250.00 කි.

(ඇ) උපරිම වාරික ප්‍රමාණය 24 කි.

(ඈ) මුදල් වලට භාණ්ඩ මිලදී ගැනීමේදී සාමාජිකයා විසින් ගෙවිය යුතු මුදල 1% කි.

(ඉ) අවසාන වාරිකය ගෙවිය යුතු දිනයේ සිට නැවත ණයක් ලබාගැනීමට හෝ භාණ්ඩ මිලදී ගැනීමට සාමාජිකයා මාස 06 ක කාලයක් සිටිය යුතුය.

(2) මෙම වර්ෂය තුළදී සාමාජිකයින් 2177 ක් මෙම පහසුකම ලබාගන්නා ලදී.

උ. ණය ක්‍රම. සුභ සාධන අරමුදල් ක්‍රමය යටතේ සිටින සියලුම සාමාජිකයින් පහත සඳහන් ණය ක්‍රම සඳහා අයදුම් කිරීමට සුදුසුකම් ලබයි.

(1) සුභසාධන මුදල් ණය. මෙම ණය මුදල් ප්‍රමාණය සාමාජිකයාගේ සේවා කාලය මත රඳා පවතී.

(අ) සේවා කාලය අවුරුදු 02 - 08 ත් අතර නම් රු: 25,000.00 කි.

(ආ) සේවා කාලය අවුරුදු 08 වඩා වැඩි නම් රු: 50,000.00 කි.

(2) සුභසාධන මුදල් ණය ව්‍යාපෘතියට අදාළ වෙනත් විස්තර පහත පරිදි වේ.

(අ) වාර්ෂික පොලී අනුපාතය 7% කි.

(ආ) උපරිම වාරික ප්‍රමාණය 24 කි.

(ඇ) විශ්‍රාම ගැන්වීමට ප්‍රථම තිබිය යුතු සේවා කාලය අවුරුදු 03 කි.

(ඈ) අවසාන වාරිකය ගෙවිය යුතු දිනයේ සිට නැවත ණයක් ලබාගැනීමට හෝ භාණ්ඩ මිලදී ගැනීමට සාමාජිකයා මාස 06 ක කාලයක් සිටිය යුතුය.

(3) 2010 වර්ෂයේදී සාමාජිකයින් 5,762 ක් විසින් ණය ලබාගන්නා ලදී.

උා. නිවාස ණය. රු: 300,000.00 නිවාස ණය ක්‍රමය 2010 ඔක්තෝබර් මස ආරම්භ කරන ලදී. මෙම නිවාස ණය නිවාස ඉදිකිරීම, ප්‍රතිසංස්කරණය කිරීම සහ අර්ධ වශයෙන් නිමකර ඇති නිවාසවල වැඩකටයුතු සම්පූර්ණ කිරීම සඳහා ලබාදෙන ලදී. මෙම වර්ෂය තුළදී නිලධාරී / සෙසුනිලයින් 17 දෙනකු මෙම ණය පහසුකම ලබාගෙන ඇත.

එ. සාමාජිකත්වය. 2010.10.09 දිනට සාමාජික අරමුදල් වටිනාකම රු: 189,898,655.62 ක් වේ. තවද මෙම වර්ෂය තුළ 240207 ක් සාමාජිකත්වය ලබාගන්නා ලදී. සේවය අතරහැර යන සාමාජිකයින් සඳහා ගෙවන ලද මුදල රු: 1,013,400.00 ක් වේ.

ඒ. නීති ආධාර අරමුදල. මෙම වර්ෂය තුළදී මෙම අරමුදල යටතේ ගෙවන ලද මුදල පහත පරිදි වේ.

- (1) මේ දක්වා ලබාදී ඇති ණය සංඛ්‍යාව - 03.
- (2) අරමුදලින් නිකුත් කර ඇති මුදල මුදල - රු: 200,000.00.
- (3) වත්මන් ගෙවුම් ශේෂය - රු: 366,363.00.

ම. පුනර්ජනන සම්පාදන. වාර්ෂික වැය ශීර්ෂ අරමුදල් අදාළ අධ්‍යක්ෂ මණ්ඩලවලට, බලසේනා මූලස්ථාන සහ අනෙකුත් යුද හමුදා මූලස්ථාන සඳහා වෙන්කර දෙන ලදී.

ක. පාසල් සඳහා අයදුම් කිරීම.

(1) ජාතික පාසල් සඳහා අයදුම් කිරීම. මෙම අධ්‍යක්ෂ මණ්ඩලය වෙතින් සිදුකරනු ලබන තවත් සුභසාධන කටයුත්තක් නම් ජාතික පාසල් පළමු වසර සඳහා අයදුම් කරන යුද හමුදා සාමාජිකයින්ගේ දරුවන් සඳහා එම පාසල් වලට ඇතුළුවීමට අවස්ථාව ලබාදීම. මේ සඳහා 2010 වර්ෂයේදී ආරක්‍ෂක අමාත්‍යාංශය වෙත අයදුම්පත් 6,079 ක් ඉදිරිපත් කර ඇත. එයින් දරුවන් 5,782 ක් රජයේ පාසල් වලට තෝරා ගන්නා ලදී.

(2) ආරක්‍ෂක සේවා පාසල් සඳහා අයදුම් කිරීම. මේ සඳහා 2010 වර්ෂයේදී ආරක්‍ෂක සේවා විද්‍යාල අධිකාරිය වෙත අයදුම්පත් 216 ක් ඉදිරිපත් කර ඇත. එයින් දරුවන් 108 ක් රජයේ පාසල් වලට තෝරා ගන්නා ලදී.

ග. කතරගම නිවාඩු නිකේතනය.

(1) මේ තුළින් කතරගම පුජා භූමිය වන්දනා කරනු ලබන යුද හමුදා නිලධාරීන් සහ සෙසුනිලයින් සඳහා සහනදායී මිල ගණන් යටතේ නවාතැන් පහසුකම් සපයනු ලබයි. මෙහි මිල ගණන් පහත පරිදි වේ.

(අ) නිලධාරී (වායු සම්කරණය කරන ලද)

- i බ්ලොක්ස් සහ ඉන් ඉහල - රු: 500.00.
- ii කර්නල් සහ පහල නිලයන් - රු: 400.00.
- iii මේජර් සහ පහල නිලයන් - රු: 300.00.

(ආ) සෙසුනිල (වායු සම්කරණය කරන ලද)

- i බලලත් නිලධාරී 1 සහ බලලත් නිලධාරී 11 - රු: 300.00.

(ඇ) සෙසුනිල (වායු සම්කරණය නොකරන ලද) - රු: 200.00.

(2) මහල් 02කින් ගොඩනැගිල්ලක් 2009.06.07 දින නිලධාරීන්ට සහ සෙසුනිලයින්ට ප්‍රතිලාභ ලබාගත හැකි අයුරින් විවෘත කරන ලදී.

(3) මෙම වර්ෂය තුළදී මෙම වරප්‍රසාදය ලබාගත් සංඛ්‍යාව පහත පරිදි වේ.

- (අ) ජෙනරාල් - 30.
- (ආ) බ්ලොක්ස් - 59.
- (ඇ). දෙවන ලිහිණන් හා ඉන් ඉහල - 810.
- (ඈ) සෙසුනිල - 610.

හ. විවිධ සුභසාධන සේවා. මෙම අධ්‍යක්ෂ මණ්ඩලය යුද හමුදා සාමාජිකයින්ගේ ඉල්ලීම මත පහත සඳහන් සුභසාධන සේවාද සපයන ලදී.

(1) නිලධාරීන්ගේ සහ සෙසුනිලයින්ගේ රජයේ සේවයේ නියුතු කාලාන්තරයන්ගේ සේවා මාරුවීම් සඳහා සොයාබැලීම. එකී මාරුවීම් ඔවුන්ගේ පහසුව සඳහා එම දෙපාර්තමේන්තුවට අයත් විවිධ ප්‍රදේශ සඳහා මාරුවීම් ලබාගැනීමට අවශ්‍ය සියලු සහය ලබාදෙන ලදී. එසේ අයදුම් කරන ලද 46 දෙනකු වෙනුවෙන් 2010 වසරේ සේවා මාරුවීම් ලබාගැනීමට හැකියාව ලැබිණි.

සීමාන්විතයි

(2) නිලධාරී සහ සෙසුනිලියන්ගේ නිවාස සඳහා ජලය සහ විදුලිය ලබාගැනීමට මූලිකත්වය ගෙන කටයුතු කරන ලදී. මෙය යටතේ 14 දෙනකු එකී පහසුකම් ලබාගන්නා ලදී.

ම. යුද හමුදා මරණාධාර ප්‍රවීණතාවය ලබාගැනීම. රෙජිමේන්තු මගින් ප්‍රදානය කරනු ලබන මරණාධාර ප්‍රවීණතාව මුදල් මෙම අධ්‍යක්ෂ මණ්ඩලය මගින් පාලනය කරනු ලබන අතර මෙම වර්ෂය තුළදී පිරිනමන ලද සම්පූර්ණ ප්‍රවීණතාව මුදල් පිළිබඳ සවිස්තර වාර්තාව පහත පරිදි වේ.

අනු අංකය	රෙජිමේන්තුව	ප්‍රවීණතා ලැබූ සාමාජික සංඛ්‍යාව	මුදල (රු.)
(අ)	(ආ)	(ඇ)	(ඈ)
1.	ශ්‍රී ලංකා සන්නාහ සන්නද්ධ බලකාය	27	810,000.00
2.	ශ්‍රී ලංකා කාලතුවක්කු හමුදාව	60	1,800,000.00
3.	ශ්‍රී ලංකා ඉංජිනේරු බලකාය	47	1,410,000.00
4.	ශ්‍රී ලංකා සංඥා බලකාය	19	570,000.00
5.	ශ්‍රී ලංකා පාබල හමුදාව	449	13,470,000.00
6.	ශ්‍රී ලංකා සිංහ රෙජිමේන්තුව	390	11,700,000.00
7.	ගැමුණු හේවා බලකාය	600	18,000,000.00
8.	ගජබා රෙජිමේන්තුව	570	17,100,000.00
9.	විජයබාහු පාබල රෙජිමේන්තුව	363	10,890,000.00
10.	යාන්ත්‍රික පාබල රෙජිමේන්තුව	13	390,000.00
11.	කමාණ්ඩෝ රෙජිමේන්තුව	60	1,800,000.00
12.	විශේෂ කාර්ය බලකාය	100	3,000,000.00
13.	යුද්ධ හමුදා බුද්ධි බලකාය	07	210,000.00
14.	ඉංජිනේරු සේවා රෙජිමේන්තුව	06	180,000.00
15.	ශ්‍රී ලංකා යුද හමුදා සේවා බලකාය	06	180,000.00
16.	ශ්‍රී ලංකා යුද හමුදා වෛද්‍ය බලකාය	05	150,000.00
17.	ශ්‍රී ලංකා යුද හමුදා යුධෝපකරණ බලකාය	02	60,000.00
18.	ශ්‍රී ලංකා විදුලි හා යාන්ත්‍රික ඉංජිනේරු බලකාය	04	120,000.00
19.	ශ්‍රී ලංකා යුද හමුදා පොලිස් හේවා බලකාය	0	0
20.	ශ්‍රී ලංකා යුද හමුදා පොදුසේවා බලකාය	05	150,000.00
21.	ශ්‍රී ලංකා යුද හමුදා කාන්තා බලකාය	05	150,000.00
22.	ශ්‍රී ලංකා යුද හමුදා පුරෝගාමී බලකාය	05	150,000.00
23.	ශ්‍රී ලංකා යුද හමුදා ජාතික ආරක්ෂක බලමුද්‍රාව	129	3,870,000.00
24.	ශ්‍රී ලංකා යුද හමුදා රයිෆල් බලකාය	0	0
	එකතුව	2872	86,160,000.00

ඊ. යුද හමුදා සාමාජිකයින් සඳහා යුද හමුදා සුභසාධන දිනපොත් මුද්‍රණය කර බෙදාහැරීම. 2010 වර්ෂය සඳහා යුද හමුදා සුභසාධන දිනපොත් 37,671 ක් මුද්‍රණය කර බෙදාහරින ලදී.

මූල්‍යමය විස්තර

4. මෙම අධ්‍යක්ෂ මණ්ඩලය වෙතින් කළමනාකරනය කරන ලද 2010 වර්ෂයේ රාජ්‍ය මුදල් ප්‍රවීණතාව සැබැඳි විස්තරයන් පහත සඳහන් පරිදි වේ.

සීමාන්විතයි

වැය ශීර්ෂයේ නම	වැය ශීර්ෂය	මූලික ප්‍රතිපාදන ප්‍රමාණය රු:	මූලික බැඳීම සහ මූලික වියදමෙහි එකතුව	ඉතිරි ප්‍රතිපාදන
හටපිරිස් සඳහා පහසුකම් සැපයීම	222-01-02-1205(xvii)	350,000.00	331,927.91	18,072.09
සුභසාධන ක්‍රියාකාරකම්	222-01-02-1205(xviii)	8,200,000.00	7,927,920.00	272,080.00
	222-01-04-1205(xviii)	3,000,000.00	3,000,000.00	-
රක්ෂණ ගෙවීම්	222-01-01-1508(ii)	2,800,000.00	2,516,454.80	283,545.20
එකතුව		14,350,000.00	13,776,302.71	573,697.29

අතිරේක සුභසාධක සේවා අධ්‍යක්ෂ මණ්ඩලය

හැඳින්වීම

1. ආබාධිත රණවිරුවන්ගේ සහ ක්‍රියාන්විතයේදී අතුරුදහන් වූ හා මියගිය රණවිරුවන්ගේ සුභසාධන කටයුතු සඳහා වගකිවයුතු වේ.

සුභසාධනය සහ පුනරුත්ථාපනය

2. මෙම අධ්‍යක්ෂ මණ්ඩලය විසින් සිදුකරන ලද සුභසාධනය සහ පුනරුත්ථාපනය විස්තර පහත පරිදි වේ.

අ. හැඳුණුමිපත් ලබාගැනීම.

අනු අංකය	රෙජිමේන්තුව	ආබාධිත		එකතුව	ක්‍රියාන්විතයේදී මියගිය/අතුරුදහන්		එකතුව
		නිලධාරී	සෙසුනිල		නිලධාරී	සෙසුනිල	
(අ)	(ආ)	(ඇ)	(ඈ)	(ඉ)	(ඊ)	(උ)	(ඌ)
1.	ශ්‍රී ලංකා සන්නාහ සන්නද්ධ බලකාය	1	22	23	1	3	4
2.	ශ්‍රී ලංකා කාලතුවක්කු හමුදාව	-	23	23	20	143	163
3.	ශ්‍රී ලංකා ඉංජිනේරු බලකාය	1	29	30	-	13	13
4.	ශ්‍රී ලංකා සංඥා බලකාය	1	16	17	1	1	2
5.	ශ්‍රී ලංකා පාබල හමුදාව	1	76	77	-	118	118
6.	ශ්‍රී ලංකා සිංහ රෙජිමේන්තුව	5	56	61	3	166	169
7.	ගැමුණු හෝවා බලකාය	7	137	144	1	87	88
8.	ගජබා රෙජිමේන්තුව	4	75	79	1	17	18
9.	විජයබාහු පාබල රෙජිමේන්තුව	7	58	65	4	107	111
10.	යාන්ත්‍රික පාබල රෙජිමේන්තුව	-	5	5	-	4	4
11.	කමාණ්ඩෝ රෙජිමේන්තුව	-	34	34	-	31	31
12.	විශේෂ කාර්ය බලකාය	-	28	28	4	121	125
13.	යුද්ධ හමුදා ඉදිරි බලකාය	-	2	2	-	-	-
14.	ඉංජිනේරු සේවා රෙජිමේන්තුව	-	-	-	-	-	-
15.	ශ්‍රී ලංකා යුද හමුදා සේවා බලකාය	-	-	-	1	-	1
16.	ශ්‍රී ලංකා යුද හමුදා වෛද්‍ය බලකාය	-	-	-	-	-	-
17.	ශ්‍රී ලංකා යුද හමුදා යුධෝපකරණ බලකාය	-	-	-	-	-	-

සීමාන්විතයි

(අ)	(ආ)	(ඇ)	(ඈ)	(ඉ)	(ඊ)	(උ)	ඌ)
18.	ශ්‍රී ලංකා විදුලි හා යාන්ත්‍රික ඉංජිනේරු බලකාය	-	-	-	-	31	31
19.	ශ්‍රී ලංකා යුද හමුදා පොලිස් හේවා බලකාය	-	-	-	-	-	-
20.	ශ්‍රී ලංකා යුද හමුදා පොදුසේවා බලකාය	-	-	-	-	-	-
21.	ශ්‍රී ලංකා යුද හමුදා කාන්තා බලකාය	-	-	-	-	-	-
22.	ශ්‍රී ලංකා යුද හමුදා පුරෝගාමී බලකාය	-	3	3	-	4	4
23.	ශ්‍රී ලංකා යුද හමුදා ජාතික ආරක්‍ෂක බලප්‍රථව	-	15	15	1	4	5
එකතුව		27	579	606	37	850	887

ආ. බස් / දුම්රිය ගමන් බලපත්‍ර නිකුත් කිරීම.

අනු අංකය	රෙජිමේන්තුව	බස් ගමන් බලපත්‍ර		එකතුව	දුම්රිය ගමන් බලපත්‍ර		එකතුව
		නිලධාරී	සෙසුනිල		නිලධාරී	සෙසුනිල	
(අ)	(ආ)	(ඇ)	(ඈ)	(ඉ)	(ඊ)	(උ)	ඌ)
1.	ශ්‍රී ලංකා සන්නාහ සන්නද්ධ බලකාය	1	16	17	1	2	3
2.	ශ්‍රී ලංකා කාලතුවක්කු හමුදාව	-	4	4	-	1	1
3.	ශ්‍රී ලංකා ඉංජිනේරු බලකාය	-	45	45	-	5	5
4.	ශ්‍රී ලංකා සංඥා බලකාය	1	5	6	1	-	1
5.	ශ්‍රී ලංකා පාබල හමුදාව	3	57	60	-	5	5
6.	ශ්‍රී ලංකා සිංහ රෙජිමේන්තුව	5	53	58	2	26	28
7.	ගැමුණු හේවා බලකාය	4	75	79	3	19	22
8.	ගජබා රෙජිමේන්තුව	-	28	28	3	4	7
9.	විජයබාහු පාබල රෙජිමේන්තුව	3	54	57	1	6	7
10.	කමාණ්ඩෝ රෙජිමේන්තුව	-	25	25	-	5	5
11.	විශේෂ බලකාය	1	21	22	-	-	-
12.	යුද්ධ හමුදා බුද්ධි බලකාය	-	-	-	-	-	-
13.	ඉංජිනේරු සේවා රෙජිමේන්තුව	-	-	-	-	-	-
14.	ශ්‍රී ලංකා යුද හමුදා සේවා බලකාය	-	1	1	-	-	-

සීමාන්විතයි

(අ)	(ආ)	(ඇ)	(ඈ)	(ඉ)	(ඊ)	(උ)	ඌ)
15.	ශ්‍රී ලංකා යුද හමුදා වෛද්‍ය බලකාය	-	-	-	-	-	-
16.	ශ්‍රී ලංකා යුද හමුදා යුධෝපකරණ බලකාය	1	-	1	-	-	-
17.	ශ්‍රී ලංකා විදුලි හා යාන්ත්‍රික ඉංජිනේරු රෙජිමේන්තුව	-	-	-	-	-	-
18.	ශ්‍රී ලංකා යුද හමුදා පොලිස් හේවා බලකාය	-	-	-	-	-	-
19.	ශ්‍රී ලංකා යුද හමුදා පොදුසේවා බලකාය	-	-	-	-	-	-
20.	ශ්‍රී ලංකා යුද හමුදා කාන්තා බලකාය	-	-	-	-	-	-
21.	ශ්‍රී ලංකා යුද හමුදා සුරෝගාමී බලකාය	-	3	3	-	-	-
22.	ශ්‍රී ලංකා ජාතික ආරක්‍ෂක බලමුළුව	-	11	11	1	-	-
එකතුව		19	398	417	12	73	85

ඇ. ශිෂ්‍යත්ව සංවිධානය කිරීම.

අනු අංකය	රෙජිමේන්තුව	ආරක්‍ෂක අමාත්‍යාංශයේ විරුසිසු ප්‍රදීප	ආරක්‍ෂක අමාත්‍යාංශයේ සේවාවනිතා	එකතුව
(අ)	(ආ)	(ඇ)	(ඈ)	(ඉ)
1.	ශ්‍රී ලංකා සන්නාහ සන්නද්ධ බලකාය	4	-	4
2.	ශ්‍රී ලංකා කාලතුවක්කු හමුදාව	3	1	4
3.	ශ්‍රී ලංකා ඉංජිනේරු බලකාය	7	3	10
4.	ශ්‍රී ලංකා සංඥා බලකාය	1	-	1
5.	ශ්‍රී ලංකා පාබල හමුදාව	28	4	32
6.	ශ්‍රී ලංකා සිංහ රෙජිමේන්තුව	15	1	16
7.	ගැමුණු හේවා බලකාය	22	7	29
8.	ගජබා රෙජිමේන්තුව	19	22	41
9.	විජයබාහු පාබල රෙජිමේන්තුව	8	6	14
10.	යාන්ත්‍රික පාබල රෙජිමේන්තුව	1	-	1
11.	කමාණ්ඩෝ රෙජිමේන්තුව	6	-	6
12.	විශේෂ බලකාය	1	1	2
13.	යුද්ධ හමුදා බුද්ධි බලකාය	1	-	1
14.	ඉංජිනේරු සේවා රෙජිමේන්තුව	-	-	-
15.	ශ්‍රී ලංකා යුද හමුදා සේවා බලකාය	1	-	1
16.	ශ්‍රී ලංකා යුද හමුදා වෛද්‍ය බලකාය	4	-	4
17.	ශ්‍රී ලංකා යුද හමුදා යුධෝපකරණ බලකාය	-	-	-
18.	ශ්‍රී ලංකා විදුලි හා යාන්ත්‍රික ඉංජිනේරු රෙජිමේන්තුව	3	-	3
19.	ශ්‍රී ලංකා යුද හමුදා පොලිස් හේවා බලකාය	1	-	1
20.	ශ්‍රී ලංකා යුද හමුදා පොදුසේවා බලකාය	-	-	-

සීමාන්විතයි

(අ)	(ආ)	(ඇ)	(ඈ)	(ඉ)
21.	ශ්‍රී ලංකා යුද හමුදා කාන්තා බලකාය	-	-	-
22.	ශ්‍රී ලංකා යුද හමුදා පුරෝගාමී බලකාය	-	2	2
23.	ශ්‍රී ලංකා ජාතික ආරක්‍ෂක බලමුද්‍රාව	5	1	6
එකතුව		130	48	178

ඇ. සුභසාධන ව්‍යාපෘති.

(1) ආරක්‍ෂක අමාත්‍යාංශයේ සේවා වනිතා ශාඛාවේ නිලධාරීන් සහ සෙසුනිලියන් වෙනුවෙන් රු: 300,000.00 ක ණය මුදලක් ලබාගැනීමට අවශ්‍ය කටයුතු සංවිධානය කරන ලදී.

අනු අංකය	රෙජිමේන්තුව	ක්‍රියාන්විතයේදී මියගිය	ක්‍රියාන්විතයේදී තුවාලලැබූ	එකතුව
(අ)	(ආ)	(ඇ)	(ඈ)	(ඉ)
1.	ශ්‍රී ලංකා කාලතුවක්කු හමුදාව	1		1
2.	ශ්‍රී ලංකා ඉංජිනේරු බලකාය	1	1	2
3.	ශ්‍රී ලංකා පාබල හමුදාව	3		3
4.	ශ්‍රී ලංකා සිංහ රෙජිමේන්තුව	6		6
5.	ගැමුණු හේවා බලකාය	8		8
6.	ගජබා රෙජිමේන්තුව	4	1	5
7.	විජයබාහු පාබල රෙජිමේන්තුව	1		1
8.	කමාණ්ඩෝ රෙජිමේන්තුව	1		1
9.	ශ්‍රී ලංකා ජාතික ආරක්‍ෂක බලමුද්‍රාව	2		2
එකතුව		27	2	29

(2) නිවාස හා ඉදිකිරීම් කටයුතු.

(අ) ක්‍රියාන්විතයේදී මියගිය සහ තුවාල ලැබූ යුද හමුදා සාමාජික පවුල් 39ක් සඳහා නිවාස ඉදිකිරීමට ආධාර ලබාදෙන ලදී.

i. ආධාර ක්‍රමය අදියර I - 2010.

ක්‍රියාන්විතයේදී මියගිය පවුල් නිවාස 20 රු: 10,000,000.00
 ක්‍රියාන්විතයේදී තුවාලලැබූ පවුල් නිවාස 02 රු: 1,000,000.00
රු: 11,000,000.00

ii. ආධාර ක්‍රමය අදියර II - 2010.

ක්‍රියාන්විතයේදී මියගිය පවුල් නිවාස 19 රු: 9,500,000.00
 ක්‍රියාන්විතයේදී තුවාලලැබූ පවුල් නිවාස 02 රු: 1,000,000.00
රු: 10,500,000.00

(3) රණවිරුසේවා අධිකාරිය මගින් නිලධාරීන් සහ සෙසුනිලියන් වෙනුවෙන් නිවාස 319ක් ඉදිකිරීමට අවශ්‍ය ණය ලබාගැනීම සඳහා අවශ්‍ය මූලික කටයුතු සංවිධානය කිරීම.

පුනරුත්ථාපන අධ්‍යක්ෂ මණ්ඩලය

හැඳින්වීම

1. ක්‍රියාන්විතයේදී තුවාල ලැබූ යුද හමුදා සාමාජිකයින් පුනරුත්ථාපනය කිරීමේ අරමුණින් 1988 වර්ෂයේදී පුනරුත්ථාපන අධ්‍යක්ෂ මණ්ඩලය ස්ථාපනය කරන ලදී. සෑම ඒකකයකම තුවාල ලබන හටපිරිස් සංඛ්‍යාව ඉහල යාමත් සමග ශ්‍රී ලංකා යුද හමුදාව එම තුවාල ලබන හටපිරිස් යුද්ධයෙන් ඉවත් කර වෙනත් කාර්යයන් සඳහා යෙදවීම මගින් ඔවුන්ගේ කාර්යක්ෂමතාව වැඩි කිරීමට කටයුතු කරනු ලැබේ. මෙහි ප්‍රතිපලයක් වශයෙන් පහත සඳහන් යුද හමුදා ආයතන ස්ථාපනය කරන ලදී. රණවිරු සෙවන, රණවිරු ඇපරල්, මිහිඳු සෙත් මැදුර, අභිමංසල I සහ රණවිරු සම්පත් කේන්ද්‍රය (තවමත් ඉදිකිරීම් කටයුතු සිදු කෙරෙමින් පවතී).

කාර්යයන් සහ වගකීම්

2. මෙම අධ්‍යක්ෂ මණ්ඩලයට පැවරුණු කාර්යයන් පහත පරිදි වේ.
 - අ. මානුෂීය මෙහෙයුමේදී ආබාධිත වූ සියලුම හමුදා සාමාජිකයින් පුනරුත්ථාපනය කිරීම.
 - ආ. රාජකාරියේ යෙදී සිටියදී තුවාල වීම නිසා ආබාධිත තත්වයට පත්වූ හා ස්වාභාවික රෝග තත්වයන් හේතුවෙන් ආබාධිත වූ හමුදා සාමාජිකයින් පුනරුත්ථාපනය කිරීම.
 - ඇ. ඒ ඒ හමුදා සාමාජිකයින්ගේ ආබාධිත තත්වය සැලකිල්ලට ගෙන ඔවුන් විවිධ වෘත්තීය පුහුණු පාඨමාලා සඳහා පුහුණු කිරීම.
 - ඈ. උක්ත කරුණු සාක්ෂාත් කර ගැනීම උදෙසා එයට අදාළ අමාත්‍යාංශ රජයේ දෙපාර්තමේන්තු සිවිල් ආයතන හා වෙනත් සංස්ථා සමග කටයුතු කිරීම.
 - ඉ. රෙජිමේන්තු මධ්‍යස්ථාන හා සම්පව සම්බන්ධ වෙමින් විශ්‍රාමික ආබාධිත සාමාජිකයින්ගේ සුභසිද්ධිය හා දියුණුව පිලිබඳව අධීක්ෂණය කිරීම.

වාර්ෂික කාර්ය සාධනය.

3. 2010 වර්ෂයේදී ආබාධිත සොල්දාදුවන් වෙනුවෙන් සිදුකරන ලද වෘත්තීය පුහුණු පාඨමාලා පිලිබඳ විස්තර පහත පරිදි වේ.

අනු අංකය	පාඨමාලාව	වෘත්තීය පුහුණු ආයතනය - රත්මලාන	වෘත්තීය පුහුණු ආයතනය - මරුගොඩවත්ත
(අ)	(ආ)	(ඇ)	(ඈ)
1.	ඇලුමිනියම් පිලියම් වැඩ	-	8
2.	වඩු කාර්මික	11	-
3.	පරිගණක දෘඩාංග	3	-
4.	විදුලි කාර්මික	-	1
5.	විද්‍යුත් කාර්මික	1	-
6.	ලියවන පට්ටල ක්‍රියාකරු	-	1
7.	ජලනල කාර්මික	-	5
8.	කාර්යාල උපකරණ අලුත්වැඩියා කිරීම	-	12
9.	ශීතකරණ හා වායු සමීකරණ යන්ත්‍ර අලුත්වැඩියාව	-	3
10.	ලෝකරු හා පින්තාරු කිරීම	-	12
11.	මෝටර් වයිනිසින් කිරීම	-	15
12.	ජංගම දුරකථන අලුත්වැඩියා කිරීම	-	9
	එකතුව	15	66

4. ප්‍රජා මූලික පුනරුත්ථාපන වැඩසටහන යටතේ මෙහෙයවන ලද වැඩසටහන් නිරීක්ෂණ වාර්තා පහත පරිදි වේ.

අනු අංකය	දිනය	රණවිරු ගම්මානය
1	2010.05.06	රණවිරු ගම්මානය උඩුපිල සහ කේරගල
2	2010.05.20	රණවිරු ගම්මානය පාන්තොලේ සහ වාටියපොල
3	2010.06.29	රණවිරු ගම්මානය පල්ලේකැලේ
4	2010.07.13	රණවිරු ගම්මානය නිව් වැට්ල් වත්ත
5	2010.07.14	ගෝවින්න / මිල්ලැව / කෝපියාවත්ත / මිලේනියා රණවිරු
6	2010.07.28	රණවිරු ගම්මානය දියබෙදුම
7	2010.09.30	ප්‍රසිධන්චි වත්ත සහ තලගස්වල රණවිරු ගම්මාන
8	2010.10.06	රණවිරු ගම්මානය පැරඩයිස් වත්ත
9	2010.10.26	රණවිරු ගම්මානය මීටිප්පවෙල
10	2010.10.27	ඉවුණුගම්වෙහෙර/ලුණම රණවිරු ගම්මානය
11	2010.11.26	රණවිරු ගම්මානය අම්පාර
12	2010.12.15	හාලිඇල සහ වැල්ලවය රණවිරු ගම්මාන

සාක්ෂාත් කරගැනීම්

5. 2010.11.02 දින හටපිටිස් සඳහා අවශ්‍ය මෙස් නිප්පාදනය කරනු ලබන යන්ත්‍රයක් මිලදී ගන්නා ලදී.

6. ප්‍රතිලාභීන් සඳහා කෘතීම අත්පාද, ඇවිදීම සඳහා ආධාරක උපකරණද මිලදී ගැනීම සඳහා සහාය වීමට ප්‍රමාණවත් අරමුදල් වෙන්කරන ලදී.

මූල්‍ය තොරතුරු

7. සුභසාධන පුනරුත්ථාපන වැයශීර්ෂය - 2010.

අ. මෙම අධ්‍යක්ෂ මණ්ඩලයේ 2010 වර්ෂය සඳහා පුනරාවර්තන වියදම් ලෙස මුදල් වෙන්කිරීමට පහත පරිදි සිදුකරන ලදී.

(1) වැය ශීර්ෂ අංකය - 222-01-2-1204(vii) සුභසාධන පුනරුත්ථාපන වැයශීර්ෂය - රු: 80,000,000.00.

(2) සත්‍ය වියදම - රු: 79,389,492.16.

ආ. ශ්‍රී ලංකා යුද්ධ හමුදා පුනරුත්ථාපන වැය ශීර්ෂය - 2010.

ආධාර මුදල් ලැබීම	රු: 12,017,425.92
වියදම්	රු: 12,425,948.39
ස්ථාවර තැන්පතු	රු: 43,650,621.66

නිර්දේශ

8. කෘතීම අත්පා ලබාදිය යුතු ප්‍රතිලාභීන් 99% කගේ අවශ්‍යතා ඉටුකරනු ලබන අතර, එහාමෙහායාම සඳහා ආධාර උපකරණද අවශ්‍ය පුද්ගලයින් වෙත ලබාදෙන ලදී. කෙසේ නමුත් එසේ ලබාදෙන කෘතීම අත්පාවල තත්ත්වය වඩා උසස් විය යුතු බව නිර්දේශ කරනු ලැබේ. මන්දයත් ඒ තුළින් නිරන්තරයෙන් අලුත්වැඩියා කිරීමට යන වියදම් අවම කර ගැනීමට හැකියාව ලැබෙන බැවිනි.

9. 2015 වසර වන විට යුද හමුදාවේ විකලාංග කාර්මිකයින් විශ්‍රාම ගැනීමට නියමිතව ඇත. එම නිසා ඒ සඳහා සුදුසු පුද්ගලයින් බඳවාගැනීම හෝ දැනට ශ්‍රී ලංකා යුද හමුදා වෛද්‍ය බලකාය යටතේ සහ රාගම පුනරුත්ථාපන අධ්‍යක්ෂ මණ්ඩලයේ සිටින අයවලුන් හට පුහුණුව ලබාදිය යුතු බව නිර්දේශ කරනු ලබයි.

රණවිරු සෙවන යුද්ධ හමුදා පුනරුත්ථාපන මධ්‍යස්ථානය

හැඳින්වීම

1. යුද්ධයෙන් ආබාධිත වූ නිලධාරීන්ට හා සෙසුනිලියන් හට අවශ්‍ය රැකවරණය ලබාදීමේ අරමුණින් රණවිරු සෙවන යුද්ධ හමුදා පුනරුත්ථාපන මධ්‍යස්ථානය 1990 ඔක්තෝබර් 10 වන දින විවෘත කරන ලදී.

වගකීම්

2. රණවිරු සෙවන යුද්ධ හමුදා පුනරුත්ථාපන මධ්‍යස්ථානය යටතේ ලියාපදිංචි වී ඇති ශ්‍රී ලංකා යුද්ධ හමුදා ආබාධිත නිලධාරී සහ සෙසුනිලියන්ගේ ශාරීරික මානසික හා සමාජීය සුභසිද්ධිය සඳහා වගකිවයුතු වේ.

කාර්යභාරය

3. රණවිරු සෙවන යටතේ සිදුකරනු ලබන කාර්යභාරයන් පහත පරිදි වේ.

අ. ආබාධිත සොල්දාදුවන් සඳහා නේවාසික ප්‍රතිකාර, බාහිර රෝගී ප්‍රතිකාර සහ අවශ්‍ය විට විශේෂඥ වෛද්‍ය සේවා ලබාදීම.

ආ. අවශ්‍ය පුද්ගලයන් සඳහා කෘතීම අත්පා ලබාදීම.

ඇ. භෞත චිකිත්සක, වෘත්තීය චිකිත්සක, ජල චිකිත්සක, කථන හා භාෂා චිකිත්සනය, උපදේශන සේවා, ඇවිදීම හුරු කිරීමේ පුහුණු, දෛනික ක්‍රියාකාරකම් සඳහා හුරුකරවීම ආදී සේවා සැපයීම.

ඈ. යුද හමුදාවෙන් වෛද්‍ය වර්ග කිරීමේ විශ්‍රාම ගැන්වූ විට ප්‍රතිලාභ ලබාගැනීම සඳහා තෝරාගත් රැකියා සඳහා වෘත්තීය පුහුණුව ලබාදීම.

වාර්ෂික කාර්ය සාධනය

4. 2010 වසරේ ප්‍රජාමූලික පුනරුත්ථාපනය යටතේ සිදුකරන කටයුතු පහත පරිදි වේ.

අ. කොබ්බෑකඩුව පදනම යටතේ නිවාස ප්‍රදානය කිරීම.



සාමාන්‍ය සෙබල විරකෝන් ජේප්පිපි හට කොබ්බෑකඩුව පදනම යටතේ නිවසක් ප්‍රදානය කිරීම.

ආ. කොබ්බෑකඩුව පදනම යටතේ ප්‍රදානය කිරීමට නියමිත දැනට ඉදිකිරීම් කටයුතු සිදුකරමින් පවතින නිවාස



සාමාන්‍ය සෙබල අපිත්කුමාර ජිප්මි සඳහා කොබ්බෑකඩුව පදනම යටතේ ප්‍රදානය කිරීමට නියමිත ඉදිකෙරමින් පවතින නිවස.

ඇ. බියගම නොයෝක් ලංකා පුද්ගලික සමාගම විසින් නිවාස ඉදිකිරීම.

ඈ. ආබාධිත රණවිරුවන් සඳහා සුදුසු පරිදි නිර්මාණය කර පරිත්‍යාග කරන ලද නානකාමර.



ආබාධිත සොල්දාදුවන් වෙනුවෙන් නිර්මාණය කරන ලද නානකාමර.

ඉ. දැනට නාන කාමර 08 ක් ඉදිකෙරමින් පවතී.

ඊ. නානකාමර කවචල 165ක් පරිත්‍යාග කර ඇත.



ආබාධිත සොල්දාදුවන් සඳහා නානකාමර කවචල පරිත්‍යාග කිරීම.

උ. ප්‍රති ප්‍රජාමූලික පුනරුත්ථාපන අංශය මගින් මෙහෙයවන ලද උපදේශන වැඩසටහන්වල විස්තරය පහත සඳහන් පරිදි වේ.

(1) 2010.02.25 දින සිට 2010.08.31 දින දක්වා පවුල් සැලසුම් සංගමයේ අධීක්ෂණය යටතේ සියලුම ආබාධිත රණවිරුවන් සහ කාර්ය මණ්ඩලය සඳහා උපදේශන වැඩමුද්‍රුවක් මෙහෙයවන ලදී.

ඌ. 2010 වර්ෂයේ රණවිරු සෙවනින් කෘතීම අත්පා නිර්මාණය කිරීමේ අංශයේ නිෂ්පාදනය පහත පරිදි වේ.

අනු අංකය	විස්තරය	නිෂ්පාදනය	අලුත්වැඩියා කරන ලද ප්‍රමාණය
1.	කෘතීම පා (දණහිසෙන් ඉහළ කොටස)	43	74
2.	කෘතීම පා (දණහිසෙන් පහළ කොටස)	883	482
3.	කෘතීම අත් (වැලමිටෙන් ඉහළ කොටස)	18	01
4.	කෘතීම අත් (වැලමිටෙන් පහළ කොටස)	27	09
5.	ශල්‍යකර්මික සපත්තු	172	07
6.	ශල්‍යකර්මික උපකරණ	112	13

එ. 2010 වර්ෂයේදී රණවිරු සෙවන පුහුණු අංශය වෙතින් සංවිධානය කරන ලද විශේෂාංග.

කාලසීමාව		ප්‍රායෝගික වැඩමුද්‍ර	ස්ථානය	සහභාගීවූ සොල්දාදුවන් ප්‍රමාණය
සිට	දක්වා			
2010.04.20	-	අත්කම් වැඩමුද්‍ර	රන්දෙරණ පියවර් ලවර්ස් ඉන්ඩස්ට්‍රි, කලුණේ නිවස, මාවතගම, උස්සපිටිය	10
2010.07.23	2010.07.25	අත්කම් ප්‍රදර්ශනය	බණ්ඩාරනායක සම්මන්ත්‍රණ ශාලාව	-

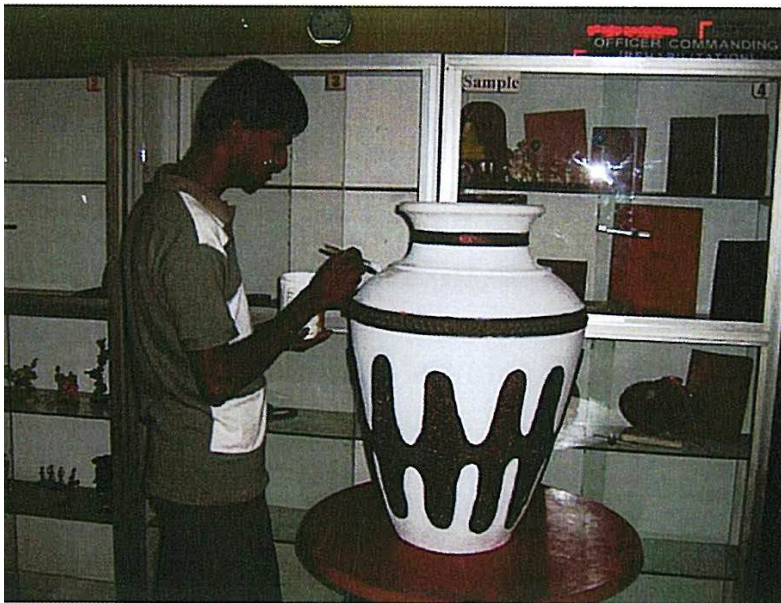

ආබාධිත රණවිරුවකු විසින් වෘත්තීය පුහුණු මධ්‍යස්ථානයේදී වර්ණ ගන්වන ලද කළඟෙඩියක්.

ඒ. 2010 වසරේදී රණවිරුවෝ සංගීත කණ්ඩායම සහභාගී වූ අවස්ථාවන් පහත පරිදි වේ.

- (1) ගෘහස්ථ සංදර්ශන - 01.
- (2) විවාහ උත්සව - 25.
- (3) එළිමහන් සංදර්ශන - 02.



ආබාධිත රණවිරුවන්ගෙන් සමන්විත රණවිරුවෝ සංගීත කණ්ඩායම.

ම. සියලුම නේවාසික රෝගීන් සඳහා වසර මුදුල්ලේම අවශ්‍ය පහසුකම් ලබාදෙන ලදී.



සපුරාගත් ඉලක්කයන්

5. මෙම වර්ෂය තුළදී සපුරාගත් ඉලක්කයන් පහත පරිදි වේ.

අ. දේශීය වෛද්‍ය අමතෘතයේ වෛද්‍ය කාර්ය මණ්ඩලයේ සහාය ඇතිව සෑම අගහරුවාද දිනකම ආයුර්වේද සායනය නේවාසික රෝගීන් සහ රණවිරු සෙවන කාර්ය මණ්ඩලය සඳහා මෙහෙයවන ලදී.

ආ. 2010 අගෝස්තු මස හෙලවෙද මැදුර ඉදිකිරීම් කයුතු සඳහා හිටපු දේශීය වෛද්‍ය ඇමති ගරු පියසේන ගමගේ මහතා සහ යුද්ධ හමුදාධිපති එක්ව මුල්ගල් තබන ලදී. ඒ තුළින් ආබාධිත රණවිරුවන් සඳහා ආයුර්වේද ප්‍රතිකාර ලබාදීමට බලාපොරොත්තු වේ.

ඇ. 2010.09.17 දින සංස්කෘතික නැවුම් කණ්ඩායමේ වෙස් බැඳීම උත්සවාකාරයෙන් කැලණියේ රජමහා විහාරයේදී පැවැත්විණි.

ඈ. රණවිරු සෙවන කෘතීම අත්පා නිෂ්පාදන අංශය ශ්‍රී ලංකා යුද්ධ හමුදාවේ ආබාධිත රණවිරුවන් සඳහා අවශ්‍ය කෘතීම අත්පා ලබාදීම සම්පූර්ණ කරන ලදී.

ඉ. 2010.09.28 දින රණවිරු සෙවන පරිශ්‍රයේදී නේවාසික සොල්දාදුවන්ගේ කාර්ය මණ්ඩලයේ සුභසිද්ධිය සඳහා දන්ත සායනයක් පවත්වන ලදී.

ඊ. 2010.10.04 දින පැවැත්වූ සමස්ථ ලංකා අන්ධ ක්‍රිකට් ශූරතාවලිය රණවිරු සෙවන අන්ධ ක්‍රිකට් කණ්ඩායම විසින් දිනාගන්නා ලදී.

උ. සාර්ථක පුනරුත්ථාපන ක්‍රියාවලියෙන් අනතුරුව නිලධාරී සහ සොල්දාදුවන් 189 දෙනකු ඔවුනොවුන්ගේ රෙජිමේන්තු මධ්‍යස්ථාන සඳහා යවන ලදී.

ඌ. 2010.06.18 දින පවත්වන ලද විජයග්‍රාහී පෙලපාලියට රෝදපුටු භාවිතා කරන ආබාධිත සෙබලුන් 50 දෙනකු සහභාගිවන ලදී.

එ. රණවිරු සෙවන කෘතීම අත්පා නිෂ්පාදන අංශය වෙතින් දිස්ත්‍රික්ක 03ක විවෘත කිරීමට නියමිත කුඩා ප්‍රමාණයේ වැඩපලවල්වල සේවයේ නියුක්තිකයින් උදෙසා ආබාධිත සොල්දාදුවන් 06 දෙනකු පුහුණු කරන ලදී.

මූල්‍ය විස්තර

6. වාර්ෂික ප්‍රතිපාදන වලින් වෙන්කරන ලද අරමුදල්.

අනු අංකය	විස්තරය	වෙන්කරන ලද මුදල	වියදම	ඉතිරිය
1.	පිරිසිදුකාරක	18,500.00	18,500.00	සියලු මුදල් භාවිතා කරන ලදී
2.	ලිපිද්‍රව්‍ය	130,000.00	130,000.00	
3.	භූමි නඩත්තු	20,000.00	20,000.00	
4.	පුහුණු අභ්‍යාස	6,000.00	6,000.00	

වෙනත් විස්තර

7. රණවිරු සෙවන සම්බන්ධ අනෙකුත් විස්තර පහත පරිදි වේ.

අ. සිවිල් ආයතනවල සහයෝගයද ඇතිව 2010 වර්ෂය තුළදී සංගීත සංදර්ශන, නාට්‍ය, භාග්‍ය උත්පාදක වැඩසටහන්, විවිධ ප්‍රසංග, අධ්‍යාපන වැඩසටහන්, සෞඛ්‍ය සහ වෛද්‍ය වැඩසටහන්, ක්‍රීඩා උත්සව, වෙස් සහ ජෝතිප්‍ය වැඩමුදු ආදී විවිධ වැඩසටහන් මෙහෙයවන ලදී.

ආ. පුනරුත්ථාපන අධ්‍යක්ෂ මණ්ඩලය විසින් සංවිධානය කරන ලද රණවිරු ගම්මාන සංචාරක වැඩසටහන් සඳහා රණවිරු සෙවනේ වෛද්‍ය කාර්ය මණ්ඩලය සහභාගී වන ලදී.

ඇ. රණවිරු සෙවන සිංහල අලුත් අවුරුදු උත්සවය යුද්ධ හමුදාධිපතිගේ ප්‍රධානත්වයෙන් සමරණ ලද අතර එහිදී රෝදපුටු තරග, මැරුණු තරග සහ සම්ප්‍රදායික ක්‍රීඩා ඉසව් සංවිධානය කරන ලදී.

ඈ. 2010.03.07 දින රණවිරුවන් වෙනුවෙන් රණවිරු සෙවනේදී නැටුම් සහ ගායනා තරගයන් පැවැත්විණි.

ඉ. වෙසක් සතිය තුළදී රණවිරු සෙවනෙහි වෙසක් කුඩු තරගාවලියක් පවත්වන ලදී.

ඊ. 2010.07.17 දින බණ්ඩාරනායක ජාත්‍යන්තර අනුස්මරණ සම්මන්ත්‍රණ ශාලාවේදී පවත්වන ලද තරු දිලෙන රූයක් වැඩසටහන සඳහා ආබාධිත රණවිරුවන් විශේෂාංග දෙකකට සහභාගී විය.

උ. ලෝක ආබාධිත දිනය සමරමින් අන්තර් ජාතික ආබාධිත ක්‍රිකට් තරගාවලිය පවත්වන ලදී.

නිර්දේශ

8. නිර්දේශයන් පහත පරිදි වේ.

අ. නුදුරු අනාගතයේදී කෘතීම අත්පා කාර්මිකයින් විශ්‍රාම ගැනීමට නියමිත බැවින් සුදුසුකම්ලත් කාර්මිකයින් යුද හමුදා වෛද්‍ය සේවා අධ්‍යක්ෂ මණ්ඩලය හරහා බඳවාගැනීමට සුදුසු බව නිර්දේශ කරන ලදී.

ආ. ඇදටම සීමාවූ ආබාධිත සොල්දාදුවන් සඳහා රෝද පුටු භාවිතා කරන සොල්දාදුවන් වෛද්‍ය නිර්දේශ මත නිවාඩු යවන අවස්ථාවලදී, වෛද්‍ය සායනවලට යොමු කිරීමේදී හා අනෙකුත් පරිහානි කටයුතු සඳහා සහභාගී කරවීමට ඔවුන් ප්‍රවාහනය කිරීම සඳහා ආසන 26කින් යුත් බස් රථ 03ක් සම්පාදනය කිරීම සුදුසු බව නිර්දේශ කරන ලදී.

ඇ. රණවිරු සෙවන කාර්ය මණ්ඩලයේ නවාතැන් පහසුකම් සඳහා මහල් 02කින් යුත් ගොඩනැගිල්ලක් ඉදිකිරීම නිර්දේශ කරනු ලබයි.

ඇ. ඇදටම සීමාවූ සොල්දාදුවන් විවිධ සායනවලට යොමුකිරීමේදී ඔවුන් ප්‍රවාහනය කිරීම සඳහා සුදුසු ගිලන් රථ 02ක් ලබාදිය යුතු බව නිර්දේශ කරනු ලබයි.

ඉ. රණවිරු සෙවන සඳහා ස්ථිර වශයෙන්ම දැනට වෛද්‍යවරයෙක් සහ කාර්ය මණ්ඩලයක් පත්කළ යුතු බව නිර්දේශ කරනු ලබයි.

රණවිරු ඇපරල්

හැඳින්වීම

1. ආබාධිත රණවිරුවන් පලදායී ලෙස සේවයේ යෙදවීමට ඇගයුම් කර්මාන්තශාලාවක් ලෙස 1998.12.10 දින රණවිරු ඇපරල් ස්ථාපනය කරන ලදී. මෙහි ප්‍රධාන පරමාර්ථය වනුයේ වෘත්තීය පුහුණුව තුළින් පුනරුත්ථාපනය සිදුකර ඇගයුම් කෙරෙහි විවිධ රැකියා අවස්ථා ලබාදීම.

වගකීම්

2. රණවිරු ඇපරල්හි වගකීම් පහත පරිදි වේ.

- අ. යුද්ධ හමුදා නිල ඇඳුම් මසා නිම කිරීම තුළින් ඒ සඳහා වියදම ඉතිරි කර ගැනීම.
- ආ. මුදල් උත්පාදන අංශයක් ලෙස ක්‍රියාත්මකවීම.

කාර්යභාරය

3. රණවිරු ඇපරල්හි කාර්යභාරය පහත පරිදි වේ.

- අ. වෛද්‍ය වර්ග කිරීම් මත පුනරුත්ථාපනය කරන ලද ආබාධිත සොල්දාදුවන් පුහුණු කිරීම තුළින් ඇගයුම් කර්මාන්තයේ විවිධ අංශයන්හි රැකියා අවස්ථා ලබාදීම.
- ආ. යුද්ධ හමුදා නිල ඇඳුම් සහ යුද්ධ හමුදාවේ අවශ්‍යතාවයට සරිලන අතිකුත් රෙදිපිළි අවශ්‍යතා සම්පාදනය කිරීම හා පසුව දේශීය හා විදේශීය විනිමය උපයන ආයතනයක් ලෙස වැඩිදියුණු වීම.
- ඇ. මිලදී ගන්නන් බලාපොරොත්තු වන තත්වයට අනුව ඇගයුම් නිෂ්පාදනය කිරීම.
- ඈ. බෙදාහැරීමේ ඉලක්ක සපුරාලන අයුරින් නියමිත කාලයට අනුව නිෂ්පාදන කටයුතු සිදුකිරීම.
- ඉ. උපරිම ලාභ ලෙබන අයුරින් ව්‍යාපෘතිය සිදුකිරීම.

වාර්ෂික කාර්ය සාධනය

4. 2010 වසරේදී රණවිරු ඇපරල් විසින් නිෂ්පාදනය කරන ලද නිලඇඳුම් ප්‍රමාණය පහත පරිදි වේ.

අ. අංක: 07 හා 08 නිලඇඳුම් කට්ටල - 280586.

5. රණවිරු ඇපරල් මගින් ඉතිරි කරගන්නා ලද රෙදි ප්‍රමාණයන් කඩවන රෙදිපිළි ගබඩාවට භාරදුන් අතර එය ප්‍රමාණාත්මකව පහත පරිදි වේ.

- අ. වෙරලු කොල පැහැති රෙදි - මීටර් 5628.40.
- ආ. ක්ලැමාස්ලාස් රෙදි - මීටර් 4976.

6. සුභසාධන සහ ආගමික ක්‍රියාකාරකම්.

- අ. ශ්‍රී ලංකා යුද්ධ හමුදාවේ 61 වන සැමරුම වෙනුවෙන් පැලසිටුවීමේ ව්‍යාපෘතියක් සංවිධානය කරන ලදී.
- ආ. 2010.07.23 දින හොඳම සේවකයාට හිමි සම්මානය ලබාදීම සඳහා වාර්ෂික සම්මාන උත්සවයක් සංවිධානය කරන ලදී.

සීමාන්විතයි

ඇ. කතරගම සහ නුවරඑළිය සංචාරය සඳහා දින 04ක විනෝද සවාටියක් සංවිධානය කරන ලදී.

ඇ. රණවිරු ඇපරල් 12 වන සංවත්සරය සමරමින් 2010.12.10 සහ 11 දෙදින පිටිත් සජ්ජායනයක් සහ දානමය පිංකමක් පවත්වන ලදී.

ඉ. ජපන් 5එස් සංකල්පය හඳුන්වාදෙන ලදී.

7. රුපියල් මිලියන 56.5 ක් වියදම් කර ඕපාත අලව්ව ප්‍රදේශයේ වසා තිබූ ඇගලුම් කර්මාන්තශාලාවක් මිලදී ගන්නා ලදී. එම කර්මාන්තශාලාව 2010දී විවෘත කරන ලද අතර, මේ වන විට එමගින් දිනකට නිලඇඳුම් කට්ටල 400ක් නිෂ්පාදනය කරන ලදී.

8. පුහුණුව.

අ. සෙසුනිලයින්ගේ දැනුම සහ හැකියාව පුළුල් කිරීමේ අරමුණින් පහත සඳහන් පාඨමාලා හැදෑරීමේ අවකාශ ලබාදෙන ලදී.

<u>පාඨමාලාව</u>	<u>සෙසුනිල සංඛ්‍යාව</u>	<u>ආයතන</u>
විශේෂ තත්ත්ව පාලන පාඨමාලාව	06	එස්එල්අයිටීපී
නිෂ්පාදන අධීක්ෂණ කළමනාකරණ පුහුණු පාඨමාලාව	07	එස්එල්අයිටීපී
ලෙක්ටුා සහතිකපත්‍ර පුහුණු පාඨමාලාව	01	එස්එල්අයිටීපී
මැනුම් කාර්මික උපදේශක පාඨමාලාව	02	එස්එල්අයිටීපී
පරිගණක මෘදුකාංග පාඨමාලාව	01	ටීඑල්එස්
ඒපීටී I වන අදියර	01	ටීඑල්එස්
ඒපීටී II වන අදියර	01	ටීඑල්එස්
මිලදී ගැනීම් කළමනාකරණ පාඨමාලාව	02	අයිඑස්එම්එම්
මහනමැපින් නඩත්තු කිරීම් පිලිබඳ පාඨමාලාව	02	එස්එල්අයිටීපී

සපුරාගත් ඉලක්කයන්

- 9. කර්මාන්තශාලාවේ ඒකපුද්ගල කාර්යක්ෂමතා සාමාන්‍ය 70% කි.
- 10. 2010 වසර තුළ කර්මාන්තශාලාවේ සම්පූර්ණ කාර්යක්ෂමතාවය 81.1% කි.
- 11. 2010 වසර තුළ නිවාඩු නොමැතිව සේවයට නොපැමිණීමේ සම්භාවිතාවය 4% කි.

මූල්‍ය විස්තරය

12. 2010.01.01 දින සිට 2010.09.30 දින දක්වා වාර්ෂික නිෂ්පාදනය විකිණීම සහ දළ ලාභය සහ ශුද්ධ ලාභය පහත පරිදි වේ.

	<u>වර්ෂය නිලඇඳුම් ප්‍රමාණය</u>	<u>විකුණන ලද ප්‍රමාණය</u>	<u>දළ ලාභය (රු:මි:)</u>	<u>ශුද්ධ ලාභය (රු:මි:)</u>
2010	226,922	73.39	28.70	43.34

නිර්දේශ

13. නිර්දේශ පහත පරිදි වේ.

- අ. රණවිරු ඇපරල් අතුරුප ඒකකයක් වශයෙන් පරිවර්ථනය කිරීමට සැලසුම් කරන ලදී.
- (1) කාර්යසාධන ක්‍රියාපටිපාටියක් සහ කාර්ය මණ්ඩලයේ වින්ත ධෛර්ය වැඩි කිරීමේ වැඩසටහන් හඳුන්වාදීම තුළින් ඵලදායීතාවය වැඩිකිරීම.
 - (2) වඩාත් හොඳ පුරුදු අනුගමනය කිරීම.
 - (3) ඉගෙනීමේ ආයතනයක් ලෙස නියාමන ව්‍යාපෘතියක් ආරම්භ කිරීම.

මානව හිමිකම් සහ මානුෂවාදී නීති අධ්‍යක්ෂ මණ්ඩලය

හැඳින්වීම

1. ජාත්‍යන්තර මානුෂවාදී නීතිය හා අනුගත වෙමින් යුධ හමුදා මෙහෙයුම් අතරතුර එහි සාමාජිකයින් මානව හිමිකම් සම්බන්ධයෙන් දැනුවත් කිරීම සඳහා ශ්‍රී ලංකා යුධ හමුදා මානුෂවාදී නීති අධ්‍යක්ෂ මණ්ඩලය 1997 දී ස්ථාපනය කරන ලදී. 2001 මෙම අධ්‍යක්ෂ මණ්ඩලය මානව හිමිකම් හා මානුෂවාදී නීති අධ්‍යක්ෂ මණ්ඩලය නමින් නම් කර ඇත. මානව හිමිකම් සම්බන්ධයෙන් එහි සාමාජිකයින් බලගැන්වීම තුළින් සියලුම අවස්ථාවන් හිදී මානව හිමිකම් පිළිබඳව දැනුවත්භාවයක් ඇති කර ඒවා අගය කරමින් හා සුරක්ෂිත කරමින් මානව හිමිකම් හා ජාත්‍යන්තර මානුෂවාදී නීති උල්ලංඝනය කිරීම් වලක්වාලීම මෙම අධ්‍යක්ෂ මණ්ඩලයෙහි ප්‍රධාන පරමාර්ථය වේ.

වගකීම්

2. මානව හිමිකම් සම්මත මූලධර්ම හා සම්මුති බලාත්මක කරමින් ජාත්‍යන්තර මානුෂවාදී නීතිය අගයමින් හා සහයෝගිතාවයෙන් යුතුව ශ්‍රී ලංකා යුධ හමුදාව තුළ පුහුණු කිරීම්, අධීක්ෂණය කිරීම්, වාර්තා තැබීම්, පැමිණිලි කිරීම් යනාදී අරමුණු ගෙනහැර දැක්වීම මෙහි වගකීම වේ.

කාර්යභාරය සහ කාර්යන්

3. ඕනෑම ගැටුම්කාරී වාතාවරණයක් තුළ ශ්‍රී ලංකා යුධ හමුදාව තුළ මානව හිමිකම් සහ මානුෂවාදී නීති බලගැන්වීම සාක්ෂාත් කිරීම මානව හිමිකම් හා මානුෂවාදී නීති අධ්‍යක්ෂ මණ්ඩලයෙහි කාර්යභාරය වේ. මෙම අධ්‍යක්ෂ මණ්ඩලයේ කාර්යයන් පහත සඳහන් පරිදි වේ.

- අ. මානව හිමිකම් හා මානුෂවාදී නීති සම්බන්ධ සියාච්චම කරුණු පිළිබඳව යුද්ධ හමුදාධිපති තුමා වෙත උපදෙස් ලබාදීම.
- ආ. සක්‍රීය යුධමය වාතාවරණයක් තුළ මානව හිමිකම් සහ මානුෂවාදී නීතිය බලගැන්වීම.
- ඇ. ක්‍රියාන්විත ප්‍රදේශයන් හා පුහුණු ආයතනයන් තුළ මානව හිමිකම් සහ ජාත්‍යන්තර මානුෂවාදී නීති පිළිබඳ මූලික පුහුණු ව්‍යාප්ත වැඩසටහන් සැලසුම් කිරීම හා බලාත්මක කිරීම.
- ඈ. නිල උසස් කිරීමේ විභාග සඳහා අනිවාර්ය විෂයක් ලෙස මානව හිමිකම් සහ ජාත්‍යන්තර මානුෂවාදී නීති පිළිබඳව යුධ හමුදා ආධුනිකයාගේ සිට කපිතන් නිලය දක්වා සාමාජිකයින් දැනුවත් කිරීම සහ අනිවාර්ය විෂයක් ලෙස ඇතුළත් කොට අදාළ විෂය නිර්දේශයන් සැකසීම.
- ඉ. පොත්පත්, සඟරා හා විඩියෝ චිත්‍රපටි පුහුණු ආධාරක සකස් කිරීම.
- ඊ. කොළඹ ප්‍රදේශය කේන්ද්‍ර කොට ගෙන පිහිටා ඇති ජාත්‍යන්තර රතු කුරුස සංවිධානයේ මූලස්ථානය, මානව හිමිකම් කොමිෂන් සභාව, මානව හිමිකම් ආයතනය හා එක්සත් ජාතීන්ගේ සංවර්ධන වැඩසටහන සමග සුහදශීලී සේවා සබඳතාවයක් පවත්වාගෙන යාම.
- උ. අතුරුදහන් බවට වාර්තා වූ සියලුම පුද්ගලයන් සම්බන්ධයෙන් වාර්තා තබා ගනිමින් හා නියෝජිත ආයතන වන ජාත්‍යන්තර රතු කුරුස සංවිධානයේ හා රාජ්‍ය ආරක්ෂක අමාත්‍යාංශය මගින් කලින් කලට ස්ථාපනය කොට ඇති විමර්ශන කණ්ඩායම් හා කොමිෂන් සභාවන් හි පරීක්ෂක ප්‍රයත්නයන් සඳහා සහයෝගය පල කිරීම. (පුද්ගලයන් අතුරුදහන් වූ බවට වාර්තා වූ විට ඒ පිළිබඳව ගත් සෑම උත්සාහයක්ම සහ ක්‍රියාමාර්ගයක්ම සඳහන් වාර්තාවක් කෙරෙහි නිලධාරීන් විසින් ඉදිරිපත් කළ යුතුය)
- ඌ. යුධ හමුදාවට එරෙහිව නගා ඇති පැමිණිලි හා පෙත්සම් සම්බන්ධයෙන් සලකා බැලීම හා ඒ සඳහා ගත යුතු යෝග්‍ය පියවරයන් පිළිබඳව යුද්ධ හමුදාධිපති වෙත උපදෙස් හා නිර්දේශ ලබාදීම.

වාර්ෂික කාර්යසාධනය

4. යුද හමුදා වර්ෂා නියෝගය ප්‍රකාරව අධ්‍යක්ෂ මණ්ඩලය විසින් මානව හිමිකම් කමිටු ස්ථාපිත කර ඇත.

5. ඉලක්ක.

අ. අවශ්‍ය උපදෙස් හා නියෝග කලින් කලට මෙම අධ්‍යක්ෂ මණ්ඩලය වෙතින් හා යුද හමුදාධිපති විසින් ලබාදෙනු ලබයි. යාවත්කාලීන කරන ලද යුද හමුදා වර්ෂා නියෝග 16 / 2003 මගින් මානව හිමිකම් පිළිබඳ උපදෙස් සහ නියෝග 2003.09.22 දින නිකුත් කර ඇති අතර මෙමගින් මානව හිමිකම් වල සුරැකිතභාවය සහ අඛණ්ඩ භාවිතය බලාපොරොත්තු වේ.

අ. දෙසති වාර්තා. මානව හිමිකම් කමිටු රැස් වී අදාළ කරුණු සම්බන්ධයෙන් වන විෂයගත කරුණු පිළිබඳව සාකච්ඡා කොට ලබා දී ඇති උපදෙස් ප්‍රකාරව දෙසතියකට වරක් ඉදිරිපත් කළ යුතුය. සේනාංක මූලස්ථාන, බලසේනා මූලස්ථාන තුළ ස්ථාපිත අදාළ ඒකකයන් එසේ එක්රැස් වී මානව හිමිකම් ක්‍රියාකාරකම් / කඩකිරීම් පිළිබඳව වාර්තාවක් මෙම අධ්‍යක්ෂ මණ්ඩලය වෙත ඉදිරිපත් කරනු ලැබූ අතර, ඒවා සමාලෝචනය කරන ලදී.

ඇ. පොදු තත්වය.

(1) සියලුම ආරක්ෂක සේනා මූලස්ථාන/සේනාංක මූලස්ථාන/බලසේනා මූලස්ථාන හා ඒකක තුළ ස්ථාපිත මානව හිමිකම් කමිටු ක්‍රියාකාරකම් කාලීන සමාලෝචනයට ලක් කරනු ලබයි.

(2) යුධ හමුදාව තුළ නිත්‍යානුකූල නොවන අත්අඩංගුවට ගැනීම් හා රඳවා තබා ගැනීම් අවම කිරීම හා ඒවා අධීක්ෂණය කිරීම සඳහා ස්ථාපනය කරන ලද සියළුම කමිටු වෙතින් පියවි හා විවෘත සිර අඩස්සියේ සිටින පුද්ගලයන් පිළිබඳව සලකා බලමින් මාසික වාර්තාවක් අදාළ වර්ෂය තුළ ලබා දිය යුතුය.

(3) මෙම අධ්‍යක්ෂ මණ්ඩලය මගින් නිලධාරීන් සහ ජ්‍යෙෂ්ඨ කොමිෂන් නොලත් නිලධාරී උපදේශකයන්ගේ පරිශීලනය සඳහා මානව හිමිකම් සහ ජාත්‍යන්තර මානුෂවාදී නීති වාර්තා අංශයක් පවත්වාගෙන යනු ලබයි.

(4) ආරක්ෂක සේනා මූලස්ථාන, සේනාංක මූලස්ථාන මට්ටමින් මානව හිමිකම් සහ ජාත්‍යන්තර මානුෂවාදී නීති ව්‍යාප්ත කිරීමේ වැඩසටහන් අධීක්ෂණය කිරීම, මානව හිමිකම් ජාත්‍යන්තර මානුෂවාදී නීති හැදෑරූ අයවලුන් වෙත උපදෙස් හා අදහස් ව්‍යාප්ත කරවීමේදී සහයෝගය ලබාදීම.

පුහුණු කටයුතු.

6. නිලධාරීන් හා ජ්‍යෙෂ්ඨ කොමිෂන් නොලත් නිලධාරීන් සඳහා මානව හිමිකම් සහ ජාත්‍යන්තර මානුෂවාදී නීති පිළිබඳව මෙම අධ්‍යක්ෂ මණ්ඩලය වෙතින් වාර්ෂිකව මූලික පුහුණු පාඨමාලා 04 ක් හා උසස් පාඨමාලා 02 ක් සාමසාධක මෙහෙයුම් පුහුණු ආයතනය - කුකුළේගහ හිදී පවත්වන ලදී.

7. ඊට අමතරව ජාත්‍යන්තර මානුෂවාදී නීතිය හා මානව හිමිකම් උපදේශක පාඨමාලාවක් සහ එහි භාවිතය පිළිබඳව පාඨමාලාවක් සිදුකරන ලදී.

8. ආරක්ෂක සේනා මූලස්ථානයන්හිදී හා පුහුණු ආයතනයන් තුළ නිලධාරී සහ කොමිෂන් නොලත් ජ්‍යෙෂ්ඨ නිලධාරීන් සඳහා ජාත්‍යන්තර මානුෂවාදී නීති ක්‍ෂේත්‍ර පුහුණු වැඩසටහන් 28ක් ජාත්‍යන්තර රතුකුරුස සංවිධානයේදී සහාය ඇතිව සංවිධානය කරන ලදී.

9. නිලධාරී සහ ජ්‍යෙෂ්ඨ කොමිෂන් නොලත් නිලධාරීන් සඳහා ආරක්ෂක සේනා මූලස්ථාන/සේනාංක මූලස්ථාන/බලසේනා මූලස්ථාන /රෙජිමේන්තු මධ්‍යස්ථාන හා ඒකකයන් හි පැවැත්විය යුතු බවට මෙම අධ්‍යක්ෂ මණ්ඩලය මගින් සැලසුම් කරන ලද මානව හිමිකම් නීති සහ ජාත්‍යන්තර මානුෂවාදී නීති පුහුණු වැඩසටහන් 18 ක් සඳහා මානව හිමිකම් නීති සහ ජාත්‍යන්තර මානුෂවාදී නීති නිත්‍ය උපදේශක මධුලේක් තෝරා නම් කරන ලදී.

10. මානව හිමිකම් නීති සහ ජාත්‍යන්තර මානුෂවාදී නීති පුහුණු වැඩසටහන් ස්ථිර උපදේශක මධුල්ලක් තෝරාපත් කර ගන්නා ලදී. පුහුණු ආයතනයන් විසින් වාර්ෂිකව සැලසුම් කර ඇති මානව හිමිකම් නීති සහ ජාත්‍යන්තර මානුෂවාදී නීති පුහුණු වැඩසටහන් පැවැත්වීම සඳහා මෙම අධ්‍යක්ෂ මණ්ඩලය මගින් මානව හිමිකම් නීති සහ ජාත්‍යන්තර මානුෂවාදී නීති උපදේශකයින් නම් කරන ලදී.

11. දින 02 ක පුහුණු පාඨමාලා බලසේනා මූලස්ථානවල සහ රෙජිමේන්තු මූලස්ථානවල මෙහෙයවීම සඳහා අවශ්‍ය සංවිධාන කටයුතු මෙම අධ්‍යක්ෂ මණ්ඩලය විසින් සිදු කරන ලදී.

12. ජාත්‍යන්තර මානුෂවාදී නීතිය පිළිබඳ කුඩා පොතක් මෙම අධ්‍යක්ෂ මණ්ඩලය විසින් වන්නි, මූලතිව්, යාපනය, කිලිනොච්චි, නැගෙනහිර සහ දකුණ යන ආරක්‍ෂක සේනා මූලස්ථාන වලට ජාත්‍යන්තර රතු කුරුස සංවිධානය කරන ලද ද්‍රව්‍ය වලට අමතරව බෙදාහරින ලදී.

13. යුද හමුදා මූලස්ථානයේදී හා ආරක්‍ෂක සේනා මූලස්ථානයේදී 2010.12.10 දිනට යෙදෙන මානව හිමිකම් දිනයට සමගාමීව මෙම අධ්‍යක්ෂ මණ්ඩලය වෙතින් පුහුණු වැඩසටහන් කිහිපයක් සංවිධානය කරන ලදී.

14. මෙම අධ්‍යක්ෂ මණ්ඩලය විසින් මෙහෙයවන ලද පුහුණු වැඩසටහන් පහත සඳහන් පරිදි වේ.

අ. 2010 වර්ෂය තුළදී නිලධාරීන් සහ ජ්‍යෙෂ්ඨ කොමිෂන් නොලත් නිලධාරීන් සඳහා ජාත්‍යන්තර මානුෂවාදී නීතිය හා මානව හිමිකම් පිළිබඳ මූලික හා උසස් පාඨමාලා/ ආධුනික උපදේශක පාඨමාලා පවත්වන ලදී.

අනු අංකය	පාඨමාලාව	කාලසීමාව	ස්ථානය	සහභාගී වූ සංඛ්‍යාව	
				නිලධාරී	සෙසුන්
(අ)	(ආ)	(ඇ)	(ඈ)	(ඉ)	(ඊ)
1.	නිලධාරී සඳහා ජාත්‍යන්තර මානුෂවාදී නීතිය හා මානව හිමිකම් පිළිබඳ මූලික පාඨමාලාව - අංක: 08	2010.01.18 - 2010.02.05	ශ්‍රී ලංකා සාමසාධක මෙහෙයුම් පුහුණු ආයතනය - කුකුළේගහ	18	-
2.	ජ්‍යෙෂ්ඨ කොමිෂන් නොලත් නිලධාරී සඳහා ජාත්‍යන්තර මානුෂවාදී නීතිය හා මානව හිමිකම් පිළිබඳ මූලික පාඨමාලාව - අංක: 08	2010.01.18 - 2010.02.05		-	30
3.	නිලධාරී සඳහා ජාත්‍යන්තර මානුෂවාදී නීතිය හා මානව හිමිකම් පිළිබඳ මූලික පාඨමාලාව - අංක: 09	2010.08.23 - 2010.09.09		29	-
4.	ජ්‍යෙෂ්ඨ කොමිෂන් නොලත් නිලධාරී සඳහා ජාත්‍යන්තර මානුෂවාදී නීතිය හා මානව හිමිකම් පිළිබඳ මූලික පාඨමාලාව - අංක: 09	2010.08.23 - 2010.09.09		-	52
5.	නිලධාරී සඳහා ජාත්‍යන්තර මානුෂවාදී නීතිය හා මානව හිමිකම් පිළිබඳ උසස් පාඨමාලාව - අංක: 05	2010.06.28 - 2010.07.09		13	-
6.	ජ්‍යෙෂ්ඨ කොමිෂන් නොලත් නිලධාරී සඳහා ජාත්‍යන්තර මානුෂවාදී නීතිය හා මානව හිමිකම් පිළිබඳ උසස් පාඨමාලාව - අංක: 05	2010.06.28 - 2010.07.09		-	17
එකතුව				60	99

ආ.

අනු අංකය	සම්මන්ත්‍රණය	දිනය	ස්ථානය	සහභාගී වූ සංඛ්‍යාව	
				නිලධාරී	සෙසුනිල
(අ)	(ආ)	(ඇ)	(ඈ)	(ඉ)	(ඊ)
1.	නිලධාරීන් සහ සෙසුනිලයින් සඳහා වූ මානව අයිතිවාසිකම් පිළිබඳ සම්මන්ත්‍රණය	2010.03.30 - 2010.03.31	ආරක්‍ෂක සේනා මූලස්ථානය (යාපනය)	23	28
2.	නිලධාරීන් සඳහා වූ මානව අයිතිවාසිකම් පිළිබඳ සම්මන්ත්‍රණය	2010.04.01 - 2010.04.02	ආරක්‍ෂක සේනා මූලස්ථානය (කිලිනොච්චිය)	29	-
3.	නිලධාරීන් සඳහා වූ මානව අයිතිවාසිකම් පිළිබඳ සම්මන්ත්‍රණය	2010.04.26 - 2010.04.27	ආරක්‍ෂක සේනා මූලස්ථානය (මූලතිව්)	35	-
4.	නිලධාරීන් සඳහා වූ මානව අයිතිවාසිකම් පිළිබඳ සම්මන්ත්‍රණය	2010.04.28 - 2010.04.29	ආරක්‍ෂක සේනා මූලස්ථානය (වන්නි)	37	-
5.	සෙසුනිලයින් සඳහා වූ මානව අයිතිවාසිකම් පිළිබඳ සම්මන්ත්‍රණය	2010.05.04 - 2010.05.05	කොමිපන් නොලන් නිලධාරී පුහුණු පාසල	-	101
6.	නිලධාරීන් සහ සෙසුනිලයින් සඳහා වූ මානව අයිතිවාසිකම් පිළිබඳ සම්මන්ත්‍රණය	2010.06.29 - 2010.06.30	රෙජිමේන්තු මධ්‍යස්ථානය ශ්‍රී ලංකා යුද හමුදා කාන්තා බලකාය	02	40
7.	සෙසුනිලයින් සඳහා වූ මානව අයිතිවාසිකම් පිළිබඳ සම්මන්ත්‍රණය	2010.07.15 - 2010.07.16	කොමිපන් නොලන් නිලධාරී පුහුණු පාසල	-	147
8.	නිලධාරීන් සහ සෙසුනිලයින් සඳහා වූ මානව අයිතිවාසිකම් පිළිබඳ සම්මන්ත්‍රණය	2010.08.03 - 2010.05.04	ආරක්‍ෂක සේනා මූලස්ථානය (දකුණ)	21	26
එකතුව				147	342

ඇ. අනුරාධපුරය ශාඛාව.

අනු අංකය	සම්මන්ත්‍රණය	දිනය	ස්ථානය	සහභාගී වූ සංඛ්‍යාව	
				නිලධාරී	සෙසුනිල
(අ)	(ආ)	(ඇ)	(ඈ)	(ඉ)	(ඊ)
1.	සෙසුනිලයින් සඳහා වූ මානව අයිතිවාසිකම් පිළිබඳ සම්මන්ත්‍රණය	2010.01.22	2 ස්වේච්ඡා යුද හමුදා කාන්තා බලකාය	-	94
2.	නිලධාරීන් සහ සෙසුනිලයින් සඳහා වූ මානව අයිතිවාසිකම් පිළිබඳ සම්මන්ත්‍රණය	2010.02.12	පාබල පුහුණු පාසල	02	26

සීමාන්විතයි

(අ)	(ආ)	(ඇ)	(ඈ)	(ඉ)	(ඊ)
3.	නිලධාරීන් සහ සෙසු නිලධීන් සඳහා වූ මානව අයිතිවාසිකම් පිළිබඳ සම්මන්ත්‍රණය	2010.03.12	යුද හමුදා පුහුණු පාසල	91	458
4.	නිලධාරීන් සහ සෙසු නිලධීන් සඳහා වූ මානව අයිතිවාසිකම් පිළිබඳ සම්මන්ත්‍රණය	2010.04.30	විශේෂ බලකා පුහුණු පාසල	06	593
5.	නිලධාරීන් සහ සෙසු නිලධීන් සඳහා වූ මානව අයිතිවාසිකම් පිළිබඳ සම්මන්ත්‍රණය	2010.05.07	ගජබා රෙජිමේන්තු මධ්‍යස්ථානය	-	50
6.	සෙසු නිලධීන් සඳහා වූ මානව අයිතිවාසිකම් පිළිබඳ සම්මන්ත්‍රණය	2010.06.04	යුද හමුදා පුහුණු අණසක	-	72
7.	නිලධාරීන් සහ සෙසු නිලධීන් සඳහා වූ මානව අයිතිවාසිකම් පිළිබඳ සම්මන්ත්‍රණය	2010.07.07	යුද හමුදා සේවා බලකා පුහුණු පාසල	04	400
8.	නිලධාරීන් සහ සෙසු නිලධීන් සඳහා වූ මානව අයිතිවාසිකම් පිළිබඳ සම්මන්ත්‍රණය	2010.09.15	යුද හමුදා පුහුණු මධ්‍යස්ථානය (මීන්තෝරිය)	28	91
එකතුව				131	1784

ඇ. ත්‍රිකුණාමලය ශාඛාව.

අනු අංකය	සම්මන්ත්‍රණය	දිනය	ස්ථානය	සහභාගී වූ සංඛ්‍යාව	
				නිලධාරී	සෙසු නිල
1.	නිලධාරීන් සහ සෙසු නිලධීන් සඳහා වූ මානව අයිතිවාසිකම් පිළිබඳ සම්මන්ත්‍රණය	2011.03.25	5 ස්වේච්ඡා යුද හමුදා කාන්තා බලකාය	03	25
එකතුව				03	25

ඉ. මානව ආයතනය විසින් 2010 වර්ෂයේ මෙහෙයවන ලද සම්මන්ත්‍රණ.

අනු අංකය	සම්මන්ත්‍රණය	දිනය	ස්ථානය	සහභාගී වූ සංඛ්‍යාව	
				නිලධාරී	සෙසු නිල
1.	සෙසු නිලධීන් සඳහා වූ මානව අයිතිවාසිකම් පිළිබඳ සම්මන්ත්‍රණය	2010.12.08	රෙජිමේන්තු මධ්‍යස්ථානය යුද හමුදා කාන්තා බලකාය	-	54
එකතුව				-	54

ඊ. ජාත්‍යන්තර රතුකුරුස සංවිධානය විසින් 2010 වර්ෂයේදී මෙහෙයවන ලද ජාත්‍යන්තර මානුෂවාදී නීතිය පිළිබඳ සම්මන්ත්‍රණ.

අනු අංකය	සම්මන්ත්‍රණය	දිනය	ස්ථානය	සහභාගී වූ සංඛ්‍යාව	
				නිලධාරී	සෙසුනිල
(අ)	(ආ)	(ඇ)	(ඈ)	(ඉ)	(ඊ)
1.	එක්සත් ජාතීන්ගේ සාමසාධක හමුදාවන් සඳහා වූ ජාත්‍යන්තර මානුෂවාදී නීතිය පිළිබඳ සම්මන්ත්‍රණය (ලෙබනන්)	2010.03.16	ශ්‍රී ලංකා සාමසාධක මෙහෙයුම්	14	180
2.	එක්සත් ජාතීන්ගේ සාමසාධක හමුදාවන් සඳහා වූ ජාත්‍යන්තර මානුෂවාදී නීතිය පිළිබඳ සම්මන්ත්‍රණය	2010.04.09	පුහුණු ආයතනය - කුකුලේගහ	11	217
3.	නිලධාරීන් සඳහා වූ ජාත්‍යන්තර මානුෂවාදී නීතිය පිළිබඳ සම්මන්ත්‍රණය	2010.04.21	වන්ති ආරක්‍ෂක සේනා මූලස්ථානය	56	-
4.	සෙසුනිලයින් සඳහා වූ ජාත්‍යන්තර මානුෂවාදී නීතිය පිළිබඳ සම්මන්ත්‍රණය	2010.04.22	වන්ති ආරක්‍ෂක සේනා මූලස්ථානය	-	112
5.	සෙසුනිලයින් සඳහා වූ ජාත්‍යන්තර මානුෂවාදී නීතිය පිළිබඳ සම්මන්ත්‍රණය	2010.04.23	ගජබා රෙජිමේන්තුව	-	50
6.	එක්සත් ජාතීන්ගේ සාමසාධක හමුදාවන් සඳහා වූ ජාත්‍යන්තර මානුෂවාදී නීතිය පිළිබඳ සම්මන්ත්‍රණය	2010.05.13	ශ්‍රී ලංකා සාමසාධක මෙහෙයුම්	26	392
7.	එක්සත් ජාතීන්ගේ සාමසාධක හමුදාවන් සඳහා වූ ජාත්‍යන්තර මානුෂවාදී නීතිය පිළිබඳ සම්මන්ත්‍රණය	2010.05.17	පුහුණු ආයතනය - කුකුලේගහ	25	353
8.	නිලධාරීන් සහ සෙසුනිලයින් සඳහා වූ ජාත්‍යන්තර මානුෂවාදී නීතිය පිළිබඳ සම්මන්ත්‍රණය	2010.05.25 - 2010.05.26	දකුණු ආරක්‍ෂක සේනා මූලස්ථානය	25	46
9.	නිලධාරීන් සහ සෙසුනිලයින් සඳහා වූ ජාත්‍යන්තර මානුෂවාදී නීතිය පිළිබඳ සම්මන්ත්‍රණය	2010.06.03 - 2010.06.04	මිම්සි - කොලඹ	28	159
10.	නිලධාරීන් සහ සෙසුනිලයින් සඳහා වූ ජාත්‍යන්තර මානුෂවාදී නීතිය පිළිබඳ සම්මන්ත්‍රණය	2010.06.22	ගැමුණු හේවා රෙජිමේන්තුව	07	32
11.	නිලධාරීන් සහ සෙසුනිලයින් සඳහා වූ ජාත්‍යන්තර මානුෂවාදී නීතිය පිළිබඳ සම්මන්ත්‍රණය	2010.07.13 - 2010.07.14	මිම්සි - අනුරාධපුරය	38	60
12.	නිලධාරීන් සහ සෙසුනිලයින් සඳහා වූ ජාත්‍යන්තර මානුෂවාදී නීතිය පිළිබඳ සම්මන්ත්‍රණය	2010.07.15	යුද හමුදා සේවා බලකා පුහුණු පාසල	03	538
13.	නිලධාරීන් සහ සෙසුනිලයින් සඳහා වූ ජාත්‍යන්තර මානුෂවාදී නීතිය පිළිබඳ සම්මන්ත්‍රණය	2010.07.16	යුද හමුදා පුහුණු අණසක	-	55

සීමාන්විතයි

(අ)	(ආ)	(ඇ)	(ඈ)	(ඉ)	(ඊ)
14.	නිලධාරීන් සඳහා වූ ජාත්‍යන්තර මානුෂවාදී නීතිය පිළිබඳ සම්මන්ත්‍රණය	2010.07.22 - 2010.07.24	ශ්‍රී ලංකා යුද හමුදා විද්‍යාපීඨය	80	-
15.	නිලධාරීන් සහ සෙසුනිලයින් සඳහා වූ ජාත්‍යන්තර මානුෂවාදී නීතිය පිළිබඳ සම්මන්ත්‍රණය	2010.08.04 - 2010.08.05	මිම්සී - මහනුවර	25	25
16.	නිලධාරීන් සහ සෙසුනිලයින් සඳහා වූ ජාත්‍යන්තර මානුෂවාදී නීතිය පිළිබඳ සම්මන්ත්‍රණය	2010.08.04 - 2010.08.05	යුද හමුදා සංඥා බලකා පුහුණු පාසල	39	64
17.	නිලධාරීන් සහ සෙසුනිලයින් සඳහා වූ ජාත්‍යන්තර මානුෂවාදී නීතිය පිළිබඳ සම්මන්ත්‍රණය	2010.09.01 - 2010.09.02	ප්‍රදේශ මූලස්ථානය මන්නාරම	40	51
18.	නිලධාරීන් සහ සෙසුනිලයින් සඳහා වූ ජාත්‍යන්තර මානුෂවාදී නීතිය පිළිබඳ සම්මන්ත්‍රණය	2010.08.11	විජයබාහු පාලල රෙජිමේන්තු මධ්‍යස්ථානය	11	57
19.	එක්සත් ජාතීන්ගේ සාමසාධක හමුදාවන් සඳහා වූ ජාත්‍යන්තර මානුෂවාදී නීතිය පිළිබඳ සම්මන්ත්‍රණය	2010.09.12	ශ්‍රී ලංකා සාමසාධක මෙහෙයුම් පුහුණු ආයතනය - කුකුලේගහ	10	165
20.	ජ්‍යෙෂ්ඨ කොමිෂන් නොලත් නිලධාරී සහ කොමිෂන් නොලත් නිලධාරී සඳහා වූ ජාත්‍යන්තර මානුෂවාදී නීතිය සහ මානව හිමිකම් සහ දේශීය නීති රාමුව පිළිබඳ නායකත්ව පාඨමාලාව	2010.09.16	කොමිෂන් නොලත් නිලධාරී පුහුණු පාසල කලාමය	-	161
21.	එක්සත් ජාතීන්ගේ සාමසාධක හමුදාවන් සඳහා වූ ජාත්‍යන්තර මානුෂවාදී නීතිය පිළිබඳ සම්මන්ත්‍රණය	2010.10.05	ශ්‍රී ලංකා සාමසාධක මෙහෙයුම් පුහුණු ආයතනය - කුකුලේගහ	11	216
22.	නිලධාරීන් සඳහා වූ එකදින ජාත්‍යන්තර මානුෂවාදී නීතිය පිළිබඳ සම්මන්ත්‍රණය	2010.10.19	ගාලුමුවදොර	06	-
23.	නිලධාරීන් සහ සෙසුනිලයින් සඳහා වූ දෙදින ජාත්‍යන්තර මානුෂවාදී නීතිය පිළිබඳ සම්මන්ත්‍රණය	2010.10.20 - 2010.10.21	හෝටලය - කොළඹ	22	-
24.	නිලධාරීන් සහ සෙසුනිලයින් සඳහා වූ ජාත්‍යන්තර මානුෂවාදී නීතිය පිළිබඳ සම්මන්ත්‍රණය	2010.11.24	විජයබාහු පාලල රෙජිමේන්තු මධ්‍යස්ථානය	-	97
එකතුව				477	2933

සීමාන්විතයි

අනු අංකය	සම්මන්ත්‍රණය	දිනය	ස්ථානය	සහභාගී වූ සංඛ්‍යාව	
				නිලධාරී	සෙසුනිල
1	සංඥා පුහුණු පාසලෙහි සෙසුනිල හටපිරිස් සඳහා	2010.01.06	ශ්‍රී ලංකා සංඥා බලකා පුහුණු පාසල	-	80
2	573 බලසේනා මූලස්ථාන නිලධාරී / සෙසුනිල හටපිරිස් සඳහා	2010.01.11	573 බලසේනා මූලස්ථානය	05	52
3	12 ශ්‍රී ලංකා ජාතික ආරක්‍ෂක බලමූලවෙහි සෙසුනිල හටපිරිස් සඳහා	2010.01.12	12 ශ්‍රී ලංකා ජාතික ආරක්‍ෂක බලමූලව	-	25
4	ආධුනික පුහුණු පාඨමාලාව	2010.01.15	ගජබා රෙජිමේන්තු පුහුණු පාසල	-	202
5	573 බලසේනා මූලස්ථාන නිලධාරී / සෙසුනිල හටපිරිස් සඳහා	2010.01.19	573 බලසේනා මූලස්ථානය	07	249
6	නිලධාරීන් සඳහා පුහුණු වැඩසටහන	2010.01.20	ශ්‍රී ලංකා යුද හමුදා ස්වේච්ඡා බලසේනා මූලස්ථානය	30	-
7	ආධුනික පුහුණු පාඨමාලාව	2010.01.21	ශ්‍රී ලංකා යුද හමුදා සංඥා බලකා රෙජිමේන්තු මධ්‍යස්ථානය	-	35
8	තරුණ නිලධාරී පාඨමාලාව	2010.01.25	යුද හමුදා පුහුණු අණසක	32	-
9	12 ශ්‍රී ලංකා ජාතික ආරක්‍ෂක බලමූලවෙහි සෙසුනිල හටපිරිස් සඳහා	2010.01.27	12 ශ්‍රී ලංකා ජාතික ආරක්‍ෂක බලමූලව	-	25
10	මනෝවිද්‍යා මෙහෙයුම් පාඨමාලාව	2010.01.27	ශ්‍රී ලංකා ඉංජිනේරු රෙජිමේන්තු මධ්‍යස්ථානය	-	36
11	රෙජිමේන්තු ගිණුම් සහ පාලන නිලධාරී පාඨමාලාව අංක: 33	2010.01.28	ස්වේච්ඡා බලසේනා පුහුණු පාසල	15	-
12	පාබල කණ්ඩ උසස් පාඨමාලාව - අංක: 02	2010.01.30	යුද හමුදා ශාරීරික අධ්‍යයන පුහුණු පාසල	26	653
13	573 බලසේනා මූලස්ථාන නිලධාරී / සෙසුනිල හටපිරිස් සඳහා	2010.02.03	573 බලසේනා මූලස්ථානය	08	257
14	12 ශ්‍රී ලංකා ජාතික ආරක්‍ෂක බලමූලවෙහි සෙසුනිල හටපිරිස් සඳහා	2010.02.10	12 ශ්‍රී ලංකා ජාතික ආරක්‍ෂක බලමූලව	-	25
15	කණිෂ්ඨ අණදෙන	2010.02.11	විශේෂ බලකා	-	31

සීමාන්විතයි

	පාඨමාලාව - අංක: 17		පුහුණු පාසල		
16	උපකරණ පාලක නිලධාරී පාඨමාලාව	2010.02.13	සටන් පුහුණු පාසල	-	46
17	ආධුනික පුහුණු පාඨමාලාව	2010.02.17	11 (ස්වේච්ඡා) ගජබා රෙජිමේන්තු පුහුණු පාසල ස්වේච්ඡා බලසේනා පුහුණු පාසල	-	210
18	ලිපිකරු පාඨමාලාව - අංක: 57	2010.02.19	ස්වේච්ඡා බලසේනා පුහුණු පාසල	-	100
19	සැරයන් කණ්ඩ පාඨමාලාව - අංක: 38	2010.02.19	පුහුණු පාසල	-	28
20	12 ශ්‍රී ලංකා ජාතික ආරක්‍ෂක බලමූලවෙහි සෙසුනිල හටපිරිස් සඳහා	2010.02.21	12 ශ්‍රී ලංකා ජාතික ආරක්‍ෂක බලමූලව	-	30
21	සෙසුනිලයින් සඳහා පුහුණු වැඩසටහන - යුද හමුදා මූලස්ථානය	2010.02.24	යුද හමුදා මූලස්ථාන බලඇණිය	-	73
22	ආධුනික පුහුණු පාඨමාලාව	2010.02.26	යුද හමුදා පුහුණු පාසල	02	49
23	කෙට්ටු නිලධාරී පාඨමාලාව	2010.03.02, 04,12	ශ්‍රී ලංකා යුද හමුදා විද්‍යාපීඨය	69	-
24	කිලිනොච්චි ආරක්‍ෂක සේනා මූලස්ථානයේ සෙසුනිල	2010.03.03	කිලිනොච්චිය ආරක්‍ෂක සේනා මූලස්ථානය	-	23
25	සෙසුනිලයින් සඳහා පුහුණු වැඩසටහන - යුද හමුදා කාන්තා බලකා රෙජිමේන්තු මධ්‍යස්ථානය	2010.03.04	ශ්‍රී ලංකා කාන්තා බලකා රෙජිමේන්තු මධ්‍යස්ථානය	01	43
26	ආධුනික පුහුණු පාඨමාලාව	2010.03.06	යුද හමුදා පුහුණු පාසල	-	474
27	විශේෂ ක්‍රියාන්විත පාඨමාලාව - අංක: 08	2010.03.11	විශේෂ බලකා පුහුණු පාසල	02	49
28	12 ශ්‍රී ලංකා ජාතික ආරක්‍ෂක බලමූලවෙහි සෙසුනිල හටපිරිස් සඳහා	2010.03.12	12 ශ්‍රී ලංකා ජාතික ආරක්‍ෂක බලමූලව	-	30
29	සෙසුනිලයින් සඳහා පුහුණු වැඩසටහන - යුද හමුදා මූලස්ථානය	2010.03.24	යුද හමුදා මූලස්ථාන බලඇණිය	-	23
30	12 ශ්‍රී ලංකා ජාතික ආරක්‍ෂක බලමූලවෙහි සෙසුනිල හටපිරිස් සඳහා	2010.03.28	12 ශ්‍රී ලංකා ජාතික ආරක්‍ෂක බලමූලව	-	30
31	ඒකක පාලන පාඨමාලාව	2010.03.31	හකාස අණසක	25	-
32	12 ශ්‍රී ලංකා ජාතික ආරක්‍ෂක බලමූලවෙහි සෙසුනිල හටපිරිස් සඳහා	2010.04.12	12 ශ්‍රී ලංකා ජාතික ආරක්‍ෂක බලමූලව	-	25
33	උපකරණ පාලක නිලධාරී	2010.04.22	සටන් පුහුණු	-	500

සීමාන්විතයි

	පාඨමාලාව		පාසල		
34	12 ශ්‍රී ලංකා ජාතික ආරක්‍ෂක බලමූලවෙහි සෙසුනිල හටපිරිස් සඳහා	2010.04.27	12 ශ්‍රී ලංකා ජාතික ආරක්‍ෂක බලමූලව	-	25
35	53 ආරක්‍ෂක සේනා මූලස්ථාන නිලධාරී හටපිරිස් සඳහා	2010.05.03	53 බලසේනා මූලස්ථානය	27	-
36	ආධුනික පුහුණු පාඨමාලාව	2010.05.07	ශ්‍රී ලංකා සංඥා බලකා රෙජිමේන්තු මූලස්ථානය	-	35
37	යුද ශාරීරික අභ්‍යාස පාඨමාලාව අංක: 03	2010.05.08	යුද හමුදා ශාරීරික	03	362
38	පාබල කණ්ඩ උසස් පාඨමාලාව - අංක: 03	2010.05.09	අධ්‍යයන පුහුණු පාසල	11	344
39	12 ශ්‍රී ලංකා ජාතික ආරක්‍ෂක බලමූලවෙහි සෙසුනිල හටපිරිස් සඳහා	2010.05.09	12 ශ්‍රී ලංකා ජාතික ආරක්‍ෂක බලමූලව	-	25
40	12 ශ්‍රී ලංකා ජාතික ආරක්‍ෂක බලමූලවෙහි සෙසුනිල හටපිරිස් සඳහා	2010.05.10	12 ශ්‍රී ලංකා ජාතික ආරක්‍ෂක බලමූලව	-	20
41	විශේෂ විමර්ශන පාඨමාලාව - අංක: 02	2010.05.11	වනි ආරක්‍ෂක සේනා මූලස්ථානය	01	121
42	තරුණ නිලධාරී පාඨමාලාව - අංක: 47	2010.05.26	යුද හමුදා පුහුණු පාසල	85	-
43	12 ශ්‍රී ලංකා ජාතික ආරක්‍ෂක බලමූලවෙහි සෙසුනිල හටපිරිස් සඳහා	2010.05.26	12 ශ්‍රී ලංකා ජාතික ආරක්‍ෂක බලමූලව	-	25
44	මනෝවිද්‍යා මෙහෙයුම් පාඨමාලාව	2010.06.03	ශ්‍රී ලංකා ඉංජිනේරු රෙජිමේන්තු මූලස්ථානය	15	-
45	ලිපිකරු පාඨමාලාව - අංක: 58	2010.06.04	ස්වේච්ඡා බලසේනා පුහුණු පාසල	-	102
46	ගිණුම් සහ පාලන නිලධාරී පාඨමාලාව - අංක: 34	2010.06.10	පුහුණු පාසල	18	-
47	සෙසුනිලයින් සඳහා පුහුණු වැඩසටහන - යුද හමුදා මූලස්ථානය	2010.06.23	මූලස්ථාන බලඇණිය - යුද හමුදා මූලස්ථානය	-	27
48	කණ්ඩ සැරයන් පාඨමාලාව	2010.06.24	ස්වේච්ඡා බලසේනා පුහුණු පාසල	-	37
49	12 ශ්‍රී ලංකා ජාතික ආරක්‍ෂක බලමූලවෙහි සෙසුනිල හටපිරිස් සඳහා	2010.06.25		-	25
50	12 ශ්‍රී ලංකා ජාතික ආරක්‍ෂක බලමූලවෙහි සෙසුනිල හටපිරිස් සඳහා	2010.07.10	12 ශ්‍රී ලංකා ජාතික ආරක්‍ෂක බලමූලව	-	30
51	12 ශ්‍රී ලංකා ජාතික ආරක්‍ෂක බලමූලවෙහි සෙසුනිල හටපිරිස් සඳහා	2010.07.27		-	20

සීමාන්විතයි

52	තරුණ නිලධාරී පාඨමාලාව	2010.07.30	ඉදිරි නඩත්තු පෙදෙස (නැගෙනහිර)	112	-
53	ජ්‍යෙෂ්ඨ අණදෙන පාඨමාලාව - අංක: 03	2010.07.31	ශ්‍රී ලංකා යුද හමුදා විද්‍යාපීඨය	12	-
54	කණිෂ්ඨ අණදෙන පාඨමාලාව - අංක: 30	2010.07.31		33	-
55	ශ්‍රී ලංකා සංඥා බලකා පුහුණු පාසලෙහි සෙසුනිල හටපිරිස් සඳහා	2010.08.02	ශ්‍රී ලංකා සංඥා බලකා පුහුණු පාසල	-	80
56	විශේෂ තරුණ නිලධාරී පාඨමාලාව - අංක: 48	2010.08.03	යුද හමුදා පුහුණු පාසල	99	-
57	12 ශ්‍රී ලංකා ජාතික ආරක්‍ෂක බලමුලුවෙහි සෙසුනිල හටපිරිස් සඳහා	2010.08.04	12 ශ්‍රී ලංකා ජාතික ආරක්‍ෂක බලමුලුව	-	38
58	විශේෂ මෙහෙයුම් කණ්ඩ පාඨමාලාව - අංක: 03	2010.08.10	විශේෂ බලකා පුහුණු පාසල - පදවිය	01	118
59	පාබල කණ්ඩ උසස් පාඨමාලාව - අංක: 04	2010.08.18	මූලික ආරක්‍ෂක සේනා මූලස්ථානය	21	634
60	ආධුනික පුහුණු පාඨමාලාව	2010.08.19	ශ්‍රී ලංකා සංඥා බලකා රෙජිමේන්තු මූලස්ථානය	-	18
61	විශේෂ තරුණ නිලධාරී පාඨමාලාව	2010.08.23	ඉදිරි නඩත්තු පෙදෙස (නැගෙනහිර)	119	-
62	විශේෂ තරුණ නිලධාරී පාඨමාලාව	2010.08.23	යුද හමුදා පුහුණු පාසල	99	-
63	12 ශ්‍රී ලංකා ජාතික ආරක්‍ෂක බලමුලුවෙහි සෙසුනිල හටපිරිස් සඳහා	2010.08.27	12 ශ්‍රී ලංකා ජාතික ආරක්‍ෂක බලමුලුව	-	25
64	ආධුනික පුහුණු පාඨමාලාව - අංක: 46	2010.08.27	යුද හමුදා පුහුණු පාසල	-	87
65	යුද ශාරීරික අභ්‍යාස පාඨමාලාව අංක: 04	2010.08.31	මූලික ආරක්‍ෂක සේනා මූලස්ථානය	9	275
66	පාබල කණ්ඩ උසස් පුහුණු පාඨමාලාව - අංක: 04	2010.08.31		9	275
67	පාලන ඒකක පාඨමාලාව	2010.09.01	1 යුද හමුදා යුධෝපකරණ බලකාය (හකාස අණසක)	15	-
68	කණිෂ්ඨ අණදෙන පාඨමාලාව - අංක: 18	2010.09.08	විශේෂ බලකා පුහුණු පාසල	-	32
69	12 ශ්‍රී ලංකා ජාතික ආරක්‍ෂක බලමුලුවෙහි සෙසුනිල හටපිරිස් සඳහා	2010.09.11	12 ශ්‍රී ලංකා ජාතික ආරක්‍ෂක බලමුලුව	-	25
70	තරුණ නිලධාරී පාඨමාලාව - අංක: 12	2010.09.14	හමුදා සටන් පුහුණු මධ්‍යස්ථානය	27	-

සීමාන්විතයි

71	ශ්‍රී ලංකා සංඥා බලකා සෙසුනිල හටපිරිස්	2010.09.22	ශ්‍රී ලංකා සංඥා බලකා පුහුණු පාසල	-	56
72	12 ශ්‍රී ලංකා ජාතික ආරක්‍ෂක බලමුලුවෙහි සෙසුනිල හටපිරිස් සඳහා	2010.09.26	12 ශ්‍රී ලංකා ජාතික ආරක්‍ෂක බලමුලුව	-	29
73	ප්‍රදේශ මූලස්ථානය (ගාල්ල) නිලධාරී සහ සෙසුනිල හටපිරිස්	2010.09.27	ප්‍රදේශ මූලස්ථානය (ගාල්ල)	10	110
74	ප්‍රදේශ මූලස්ථානය (ගාල්ල) නිලධාරී සහ සෙසුනිල හටපිරිස්	2010.09.27	ප්‍රදේශ මූලස්ථානය (ගාල්ල)	10	110
75	ප්‍රදේශ මූලස්ථානය (ගාල්ල) නිලධාරී සහ සෙසුනිල හටපිරිස්	2010.09.28	ප්‍රදේශ මූලස්ථානය (ගාල්ල)	12	93
76	ප්‍රදේශ මූලස්ථානය (ගාල්ල) නිලධාරී සහ සෙසුනිල හටපිරිස්	2010.09.28	ප්‍රදේශ මූලස්ථානය (ගාල්ල)	12	93
77	විශේෂ තරුණ නිලධාරී පාඨමාලාව	2010.09.30	ඉදිරි තඩත්තු පෙදෙස (නැගෙනහිර)	117	-
78	විශේෂ තරුණ නිලධාරී පාඨමාලාව - අංක: 03	2010.10.02	හමුදා පුහුණු පාසල	119	-
79	9 ගැමුණු හේවා බලකා සෙසුනිල හටපිරිස් සඳහා	2010.10.05	9 ගැමුණු හේවා බලකාය	-	21
80	9 ගැමුණු හේවා බලකා සෙසුනිල හටපිරිස් සඳහා	2010.10.06	9 ගැමුණු හේවා බලකාය	-	48
81	කණ්ඩ සැරයන් පාඨමාලාව - අංක: 40	2010.10.08	ස්වේච්ඡා බලසේනා පුහුණු පාසල	-	47
82	කෙසෙවි නිලධාරී පාඨමාලාව	2010.10.11,12	ශ්‍රී ලංකා යුද හමුදා විද්‍යාපීඨය	80	-
83	12 ශ්‍රී ලංකා ජාතික ආරක්‍ෂක බලමුලුවෙහි සෙසුනිල හටපිරිස් සඳහා	2010.10.13	12 ශ්‍රී ලංකා ජාතික ආරක්‍ෂක බලමුලුව	-	22
84	ලිපිකරු පාඨමාලාව - අංක: 59	2010.10.14	ස්වේච්ඡා බලසේනා පුහුණු පාසල	-	68
85	22 සේනාංක මූලස්ථාන සෙසුනිල හටපිරිස් සඳහා	2010.10.15	22 සේනාංක මූලස්ථානය	-	58
86	22 සේනාංක මූලස්ථාන සෙසුනිල හටපිරිස් සඳහා	2010.10.15	22 සේනාංක මූලස්ථානය	-	58
87	රෙජිමේන්තු ගිණුම් සහ පාලන නිලධාරී පාඨමාලාව - අංක: 35	2010.10.16	ස්වේච්ඡා බලසේනා පුහුණු පාසල	15	-
88	51 සේනාංක සහ යටතේ ඇති ඒකක නිලධාරී සහ සෙසුනිල හටපිරිස්	2010.10.20	51 සේනාංක මූලස්ථානය	-	76
89	52 සේනාංක මූලස්ථාන සෙසුනිල හටපිරිස් සඳහා	2010.10.20	52 සේනාංක මූලස්ථානය	-	165
90	583 බලසේනා මූලස්ථාන නිලධාරී හටපිරිස් සඳහා	2010.10.20	583 බලසේනා මූලස්ථානය	14	-

සීමාන්විතයි

91	54 සේනාංක මූලස්ථාන සෛසුනිල හටපිරිස් සඳහා	2010.10.21	54 සේනාංක මූලස්ථානය	-	49
92	9 ශ්‍රී ලංකා ජාතික ආරක්‍ෂක බලමුද්‍ර සෛසුනිල හටපිරිස් සඳහා	2010.10.21	513 බලසේනා මූලස්ථානය	17	58
93	2(ස්වේච්ඡා) ශ්‍රී ලංකා සිංහ රෙජිමේන්තු සෛසුනිල හටපිරිස් සඳහා	2010.10.22	2(ස්වේච්ඡා) ශ්‍රී ලංකා සිංහ රෙජිමේන්තුව	09	-
94	661 බලසේනා මූලස්ථාන සෛසුනිල හටපිරිස් සඳහා	2010.10.23	661 බලසේනා මූලස්ථානය	-	120
95	661 බලසේනා මූලස්ථාන සෛසුනිල හටපිරිස් සඳහා	2010.10.23	661 බලසේනා මූලස්ථානය	-	120
96	9 ශ්‍රී ලංකා සන්නාහ සන්නද්ධ බලකාය, 6 විජයබාහු පාබල රෙජිමේන්තුව, 24 විජයබාහු පාබල රෙජිමේන්තුව සහ 2(ස්වේච්ඡා) ගජබා රෙජිමේන්තු සෛසුනිල හටපිරිස් සඳහා	2010.10.23	221 බලසේනා මූලස්ථානය	07	86
97	51 සේනාංක සහ ඒ යටතේ ඇති ඒකක නිලධාරී සහ සෛසුනිල හටපිරිස්	2010.10.24	512 බලසේනා මූලස්ථානය	20	-
98	12 ශ්‍රී ලංකා ජාතික ආරක්‍ෂක බලමුද්‍රවෙහි සෛසුනිල හටපිරිස් සඳහා	2010.10.24	12 ශ්‍රී ලංකා ජාතික ආරක්‍ෂක බලමුද්‍රව	-	18
99	විශේෂ තරුණ නිලධාරී පාඨමාලාව	2010.10.25	ඉදිරි නඩත්තු පෙදෙස (නැගෙනහිර)	115	-
100	16 (ආධාරක බලඇණිය) ශ්‍රී ලංකා කාලතුවක්කු හමුදා සෛසුනිල හටපිරිස් සඳහා	2010.10.26	16 (ආධාරක බලඇණිය) ශ්‍රී ලංකා කාලතුවක්කු හමුදාව	-	250
101	9 ශ්‍රී ලංකා ජාතික ආරක්‍ෂක බලමුද්‍ර සෛසුනිල හටපිරිස් සඳහා	2010.10.27	513 බලසේනා මූලස්ථානය	-	61
102	22 සේනාංක මූලස්ථාන සෛසුනිල හටපිරිස්	2010.10.27	22 සේනාංක මූලස්ථානය	17	170
103	22 සේනාංක මූලස්ථාන සෛසුනිල හටපිරිස්	2010.10.27	22 සේනාංක මූලස්ථානය	17	170
104	651 බලසේනා මූලස්ථාන නිලධාරී සහ සෛසුනිල හටපිරිස් සඳහා	2010.10.27	651 බලසේනා මූලස්ථානය	20	87
105	61 සේනාංක මූලස්ථාන සෛසුනිල හටපිරිස්	2010.10.27	61 සේනාංක මූලස්ථානය	-	36
106	57 සේනාංක මූලස්ථාන සෛසුනිල හටපිරිස්	2010.10.27	57 සේනාංක මූලස්ථානය	08	82
107	583 බලසේනා මූලස්ථාන සෛසුනිල හටපිරිස් සඳහා	2010.10.28	583 බලසේනා මූලස්ථානය	14	40
108	22 සේනාංක මූලස්ථාන සෛසුනිල හටපිරිස්	2010.10.28	22 සේනාංක මූලස්ථානය	17	171
109	22 සේනාංක මූලස්ථාන සෛසුනිල හටපිරිස්	2010.10.28	22 සේනාංක මූලස්ථානය	17	171
110	62 සේනාංක මූලස්ථාන	2010.10.28	223 බලසේනා	37	-

සීමාන්විතයි

	සෙසුනිල හටපිටිස්		මූලස්ථානය		
111	52 සේනාංක මූලස්ථාන සෙසුනිල හටපිටිස්	2010.10.28	52 සේනාංක මූලස්ථානය	36	-
		2010.10.29	651 බලසේනා මූලස්ථානය	-	87
112	62 සේනාංක මූලස්ථාන සෙසුනිල හටපිටිස්	2010.10.29	223 බලසේනා මූලස්ථානය	-	67
113	ප්‍රදේශ මූලස්ථානය (මහනුවර) සෙසුනිල හටපිටිස් සඳහා	2010.10.29	5 (ස්වේච්ඡා) ශ්‍රී ලංකා පාබල හමුදාව	-	62
114	ප්‍රදේශ මූලස්ථානය (මහනුවර) සෙසුනිල හටපිටිස් සඳහා	2010.10.29	5 (ස්වේච්ඡා) ශ්‍රී ලංකා පාබල හමුදාව	-	62
115	5(ස්වේච්ඡා) යුද හමුදා කාන්තා බලකා සෙසුනිල හටපිටිස් සඳහා	2010.10.29	5 (ස්වේච්ඡා) යුද හමුදා කාන්තා බලකාය	3	-
116	20 ශ්‍රී ලංකා සිංහ රෙජිමේන්තු සෙසුනිල හටපිටිස් සඳහා	2010.10.30	2 ශ්‍රී ලංකා සිංහ රෙජිමේන්තුව	11	-
117	5(ස්වේච්ඡා) යුද හමුදා කාන්තා බලකා සෙසුනිල හටපිටිස් සඳහා	2010.10.30	5 (ස්වේච්ඡා) යුද හමුදා කාන්තා බලකාය	-	55
118	2(ස්වේච්ඡා) ශ්‍රී ලංකා සිංහ රෙජිමේන්තු සෙසුනිල හටපිටිස් සඳහා	2010.10.30	2 ශ්‍රී ලංකා සිංහ රෙජිමේන්තුව	-	55
119	234 බලසේනා මූලස්ථාන නිලධාරී හටපිටිස් සඳහා	2010.10.30	234 බලසේනා මූලස්ථානය	15	-
120	234 බලසේනා මූලස්ථාන නිලධාරී හටපිටිස් සඳහා	2010.10.31	234 බලසේනා මූලස්ථානය	-	75
121	51 සේනාංක සහ ඒ යටතේ ඇති ඒකක නිලධාරී සහ සෙසුනිල හටපිටිස්	2010.10.31	512 බලසේනා මූලස්ථානය	-	140
122	66 සේනාංක මූලස්ථානය යටතේ ඇති බලසේනා මූලස්ථාන, ඒකක නිලධාරී සහ සෙසුනිල හටපිටිස්	2010.10.31	661 බලසේනා මූලස්ථානය	13	98
123	66 සේනාංක මූලස්ථානය යටතේ ඇති බලසේනා මූලස්ථාන, ඒකක නිලධාරී සහ සෙසුනිල හටපිටිස්	2010.10.31	661 බලසේනා මූලස්ථානය	13	98
124	20 ශ්‍රී ලංකා සිංහ රෙජිමේන්තු සෙසුනිල හටපිටිස් සඳහා	2010.11.01	20 ශ්‍රී ලංකා සිංහ රෙජිමේන්තුව	-	105
125	573 බලසේනා මූලස්ථානය යටතේ ඇති ඒකක සෙසුනිල හටපිටිස්	2010.11.02	18 (ස්වේච්ඡා) ශ්‍රී ලංකා පාබල හමුදාව	06	54
126	56 සේනාංක මූලස්ථානය සෙසුනිල හටපිටිස්	2010.11.02	56 සේනාංක මූලස්ථානය	25	-
127	7 වන කාර්ය සේනාංකය යටතේ ඇති බලසේනා මූලස්ථානය සහ ඒකක සෙසුනිල හටපිටිස්	2010.11.02	671 බලසේනා මූලස්ථානය	08	-
128	57 සේනාංක මූලස්ථානය	2010.11.02	57 සේනාංක	07	77

	සෙසුනිල හටපිටිස්		මූලස්ථානය		
129	56 සේනාංක මූලස්ථානය සහ යටතේ ඇති ඒකක	2010.11.02,03	17 (ස්වේච්ඡා) විජයබාහු පාබල රෙජිමේන්තුව	21	124
130	මනෝවිද්‍යා මෙහෙයුම් පාඨමාලාව සෙසුනිලයිත් සඳහා	2010.11.03	ශ්‍රී ලංකා ඉංජිනේරු රෙජිමේන්තු මූලස්ථානය	-	35
131	7 වන කාර්ය සේනාංකය යටතේ ඇති බලසේනා මූලස්ථානය සහ ඒකක සෙසුනිල හටපිටිස්	2010.11.03	671 බලසේනා මූලස්ථානය	-	50
132	56 සේනාංක මූලස්ථානය සෙසුනිල හටපිටිස්	2010.11.03	56 සේනාංක මූලස්ථානය	-	125
133	7 වන කාර්ය සේනාංකය යටතේ ඇති බලසේනා මූලස්ථානය සහ ඒකක සෙසුනිල හටපිටිස්	2010.11.03	672 බලසේනා මූලස්ථානය	21	110
134	මනෝවිද්‍යා මෙහෙයුම් පාඨමාලාව	2010.11.03	ශ්‍රී ලංකා ඉංජිනේරු රෙජිමේන්තු මූලස්ථානය	-	35
135	තරුණ නිලධාරී පාඨමාලාව - අංක: 04	2010.11.03	හමුදා පුහුණු පාසල	117	-
136	641 බලසේනා මූලස්ථානය යටතේ ඇති ඒකක නිලධාරී හටපිටිස්	2010.11.03	641 බලසේනා මූලස්ථානය	09	-
137	විශේෂ තරුණ නිලධාරී පාඨමාලාව	2010.11.03	හමුදා පුහුණු පාසල	117	-
138	641 බලසේනා මූලස්ථානය යටතේ ඇති ඒකක නිලධාරී හටපිටිස්	2010.11.04	641 බලසේනා මූලස්ථානය	-	52
139	611 බලසේනා මූලස්ථාන සෙසුනිල හටපිටිස්	2010.11.06	611 බලසේනා මූලස්ථානය	-	59
140	28 ශ්‍රී ලංකා සිංහ රෙජිමේන්තු සෙසුනිල හටපිටිස්	2010.11.07	28 ශ්‍රී ලංකා සිංහ රෙජිමේන්තුව	0444	68
141	222 බලසේනා මූලස්ථානය යටතේ ඇති ඒකක නිලධාරී සහ සෙසුනිල හටපිටිස්	2010.11.10	222 බලසේනා මූලස්ථානය	02	50
142	රෙජිමේන්තු සැරයන් මේජර් නියෝජිත පාඨමාලාව	2010.11.10	53 සේනාංක මූලස්ථානය	-	24
143	232 බලසේනා මූලස්ථාන නිලධාරී සහ සෙසුනිල හටපිටිස්	2010.11.10	232 බලසේනා මූලස්ථානය	10	154
144	59 සේනාංක මූලස්ථාන නිලධාරී සහ සෙසුනිල හටපිටිස්	2010.11.12	59 සේනාංක මූලස්ථානය	02	62
145	11 ශ්‍රී ලංකා පාබල හමුදාව සහ 582 බලසේනා මූලස්ථාන සෙසුනිල හටපිටිස්	2010.11.14	4 ශ්‍රී ලංකා සංඥා බලකාය	-	117
146	12 ශ්‍රී ලංකා ජාතික ආරක්‍ෂක බලමූලවෙහි සෙසුනිල හටපිටිස් සඳහා	2010.11.14	12 ශ්‍රී ලංකා ජාතික ආරක්‍ෂක බලමූලව	-	27

සීමාන්විතයි

147	12 කාරක ඉංජිනේරු බලකා නිලධාරී සහ සෙසුනිල හටපිරිස් සඳහා	2010.11.15	12 කාරක ඉංජිනේරු බලකාය	08	157
148	55 සේනාංක මූලස්ථාන සෙසුනිල හටපිරිස්	2010.11.17	55 සේනාංක මූලස්ථානය	24	385
149	ජේපිය කොමිෂන් නොලත් නිලධාරී සඳහා උසස් ඒකක/ නියෝජිත පාඨමාලාව - අදියර VII	2010.11.17	223 බලසේනා මූලස්ථානය	-	66
150	ජේපිය කොමිෂන් නොලත් නිලධාරී සඳහා උසස් ඒකක/ නියෝජිත පාඨමාලාව	2010.11.20	26 ශ්‍රී ලංකා සිංහ රෙජිමේන්තුව	-	44
151	තරුණ නිලධාරී පාඨමාලාව	2010.11.25	ඉදිරි තඩත්තු පෙදෙස (නැගෙනහිර)	114	-
152	ජේපිය කොමිෂන් නොලත් නිලධාරී නායකත්ව පාඨමාලාව	2010.11.26	2 (ස්වේච්ඡා) යුද හමුදා කාන්තා බලකාය	-	30
153	විශේෂ තරුණ නිලධාරී පාඨමාලාව - අංක: 05	2010.11.30	හමුදා පුහුණු පාසල	-	32
154	දේශික වැඩමුද්‍රව නිලධාරී සහ සෙසුනිලයින් සඳහා	2010.11.24	යාපනය ආරක්‍ෂක සේනා මූලස්ථානය	16	146
155	දේශික වැඩමුද්‍රව නිලධාරී සහ සෙසුනිලයින් සඳහා	2010.11.24	යාපනය ආරක්‍ෂක සේනා මූලස්ථානය	16	146
156	5 හමුදා බුද්ධි බලකා සෙසුනිල හටපිරිස් සඳහා	2010.11.24	5 හමුදා බුද්ධි බලකාය	-	51
157	20 ශ්‍රී ලංකා සිංහ රෙජිමේන්තු සෙසුනිල හටපිරිස් සඳහා	2010.11.24	20 ශ්‍රී ලංකා සිංහ රෙජිමේන්තුව	02	24
158	යුද හමුදා පොලිස් හේවා බලකා රෙජිමේන්තු මූලස්ථාන නිලධාරී සහ සෙසුනිලයින් සඳහා	2010.11.24	යුද හමුදා පොලිස් හේවා බලකා රෙජිමේන්තු මූලස්ථානය	06	111
159	214 බලසේනා මූලස්ථාන නිලධාරී සහ සෙසුනිල හටපිරිස්	2010.11.24	214 බලසේනා මූලස්ථානය	07	88
160	ජාත්‍යන්තර මානව හිමිකම් හා මානුෂවාදී නීති සහ මානව හිමිකම්	2010.11.24	1 යුද හමුදා සේවා බලකාය	-	74
161	ජේපිය කොමිෂන් නොලත් නිලධාරී නායකත්ව පාඨමාලාව	2010.11.25	කොමිෂන් නොලත් නිලධාරී පුහුණු පාසල	-	260
162	දේශික වැඩමුද්‍රව නිලධාරී සහ සෙසුනිලයින් සඳහා	2010.11.25	යාපනය ආරක්‍ෂක සේනා මූලස්ථානය	07	158
163	දේශික වැඩමුද්‍රව නිලධාරී සහ සෙසුනිලයින් සඳහා	2010.11.25	යාපනය ආරක්‍ෂක සේනා	07	158

සීමාන්විතයි

			මූලස්ථානය		
164	ජාත්‍යන්තර මානව හිමිකම් හා මානුෂවාදී නීති සහ මානව හිමිකම්	2010.11.25	1 ගජබා රෙජිමේන්තුව	09	242
165	6 ශ්‍රී ලංකා සිංහ රෙජිමේන්තු සෙසුනිල හටපිරිස් සඳහා	2010.11.26	6 ශ්‍රී ලංකා සිංහ රෙජිමේන්තුව	06	88
166	ජේප්පිය කොමිෂන් නොලත් නිලධාරී නායකත්ව පාඨමාලාව	2010.11.26	2 (ස්වේච්ඡා) යුද හමුදා කාන්තා බලකාය	-	30
167	9 ශ්‍රී ලංකා සිංහ රෙජිමේන්තු සෙසුනිල හටපිරිස් සඳහා	2010.11.28	9 ශ්‍රී ලංකා සිංහ රෙජිමේන්තුව	03	33
168	ජාත්‍යන්තර මානව හිමිකම් හා මානුෂවාදී නීති සහ මානව හිමිකම්	2010.12.28	8 කාරක ඉංජිනේරු රෙජිමේන්තුව	06	39
169	ජාත්‍යන්තර මානව හිමිකම් හා මානුෂවාදී නීති සහ මානව හිමිකම්	2010.11.30	23 ශ්‍රී ලංකා පාබල හමුදාව	07	125
170	3 ගජබා රෙජිමේන්තු සෙසුනිල හටපිරිස් සඳහා	2010.12.01	මාන්කුලම්	-	50
171	1 ශ්‍රී ලංකා සිංහ රෙජිමේන්තු සෙසුනිල හටපිරිස් සඳහා	2010.12.01	1 ශ්‍රී ලංකා සිංහ රෙජිමේන්තුව	-	50
172	ශ්‍රී ලංකා පාබල රෙජිමේන්තු මූලස්ථාන සෙසුනිල හටපිරිස් සඳහා	2010.12.01	ශ්‍රී ලංකා පාබල හමුදා රෙජිමේන්තු මූලස්ථානය	06	59
173	28 ගජබා රෙජිමේන්තු සෙසුනිල හටපිරිස් සඳහා	2010.12.03	28 ගජබා රෙජිමේන්තුව	03	65
174	විශේෂ තරුණ නිලධාරී පාඨමාලාව - අංක: 05	2010.12.04	හමුදා පුහුණු පාසල	115	-
175	කණිෂ්ඨ අණදෙන පාඨමාලාව - අංක: 12	2010.12.06	ශ්‍රී ලංකා යුද හමුදා විද්‍යාපීඨය	53	-
176	සටන් පුහුණු පාසලේ සෙසුනිල හටපිරිස් සඳහා	2010.12.08	සටන් පුහුණු පාසල	03	100
177	ජාත්‍යන්තර මානව හිමිකම් හා මානුෂවාදී නීති සහ මානව හිමිකම්	2010.12.08	හමුදා බුද්ධි බලකා පුහුණු පාසල	-	42
178	12 කාරක ඉංජිනේරු රෙජිමේන්තු නිලධාරී සහ සෙසුනිල හටපිරිස් සඳහා	2010.12.09	12 ආධාරක බලඇණිය කාරක ඉංජිනේරු රෙජිමේන්තුව	02	57
179	මානව හිමිකම්	2010.12.10	වනි ආරක්‍ෂක සේනාංක මූලස්ථානය	03	100
180	මානව හිමිකම් දිනය	2010.12.10	යුද හමුදා මූලස්ථානය	17	44
181	මානව හිමිකම් දිනය	2010.12.10	යුද හමුදා මූලස්ථානය	17	44
182	මානව හිමිකම් දිනය	2010.12.10	මූලිනිව් ආරක්‍ෂක	11	44

සීමාන්විතයි

			සේනාංක මූලස්ථානය		
183	මානව හිමිකම්	2010.12.10	යුද හමුදා පොදුසේවා බලකා රෙජිමේන්තු මධ්‍යස්ථානය	14	101
184	මානව හිමිකම් දිනය	2010.12.10	යාපනය ආරක්‍ෂක සේනාංක මූලස්ථානය	07	36
185	35 ශ්‍රී ලංකා ජාතික ආරක්‍ෂක බලමුද්‍ර සෙසුනිල හටපිරිස් සඳහා	2010.12.15	35 ශ්‍රී ලංකා ජාතික ආරක්‍ෂක බලමුද්‍ර	08	111
186	56 සේනාංක මූලස්ථානය සහ ඒ යටතේ ඇති ඒකක	2010.12.17	17 (ස්වේච්ඡා) විජයබාහු පාබල රෙජිමේන්තුව	01	33
එකතුව				2580	14501

නිර්දේශ

15. නිර්දේශයන් පහත පරිදි වේ.

අ. ශ්‍රී ලංකා යුද හමුදාවේ ජාත්‍යන්තර නීති හා මානව අයිතිවාසිකම් පුහුණු වැඩසටහන් සහ අනෙකුත් ඒ හා සමගාමී ක්‍රියාකාරකම් සවිබල ගැන්වීම සඳහා මෙම අධ්‍යක්ෂ මණ්ඩලය අවශ්‍ය යටිතල පහසුකම් වලින් හා උපකරණ වලින් සමන්විත කල යුතුය.

ආ. මෙම අධ්‍යක්ෂ මණ්ඩලයේ කාර්යක්ෂමතාවය හා සාධාරණතාවය වර්ධනය කර ගැනීම සඳහාද ක්‍රියාකාරකම් අධීක්ෂණය කිරීම සඳහාද ධාරිතාවය වැඩි පරිගණක යන්ත්‍ර සහ ලැප්ටොප් පරිගණක යන්ත්‍ර ලබාදිය යුතුය.

ඇ. මානව හිමිකම් කොමිෂමේ සභාසඳ ඇතිව නිලධාරීන් සඳහා වෙන්වූ මානව හිමිකම් සහතිකපත්‍ර පාඨමාලාවක් හඳුන්වාදී එය ශ්‍රී ලංකා යුද හමුදාවේ පුහුණු වැඩසටහන් නාමාවලියට ඇතුලත් කල යුතුය.

ඈ. ජාත්‍යන්තර මානුෂවාදී නීතිය හා මානවහිමිකම් මත පදනම් වූ විදේශීය පාඨමාලා සහ සම්මන්ත්‍රණ ශ්‍රී ලංකා යුද හමුදාවට හඳුන්වාදිය යුතුය.

ආධුනිකයින් බඳවා ගැනීමේ අධ්‍යක්ෂ මණ්ඩලය

හැදින්වීම.

1. 2001 දෙසැම්බර් මස 21 දින යොමු අංක පී/එස්ඩී/52(271) දරණ ලිපියට අනුකූලව ආධුනිකයින් බඳවාගැනීමේ කාර්යාලය ක්‍රියාත්මක වේ. යුද්ධ හමුදා වර්ගයා නියෝග 18/94ට අනුව එම අධ්‍යක්ෂ මණ්ඩලය අවලංගු කරන ලද අතර දැනට එය කාර්යාලයක් ලෙස ක්‍රියාත්මක වේ.

ප්‍රධාන කාර්යභාරයන්.

2. මෙය විධායක ජෙනරාල් ශාඛාව යටතේ පිරිස් පරිපාලන අධ්‍යක්ෂ මණ්ඩලයේ හා සමීප සම්බන්ධතාවයෙන් යුතුව ක්‍රියාත්මක වේ. සෙසුකිලියන්ගේ පරිපාලන කටයුතු යුද්ධ හමුදා මූලස්ථාන බලඇණිය මගින් සිදු කරනු ලබයි.

3. වෙනත් ආයතන සමග සබඳතා:

අ. 2010 වර්ෂයේදී යුද හමුදාව සඳහා තරුණ පිරිස් බඳවාගැනීමට පහත සඳහන් ස්ථාන වලදී මහජනයා දැනුවත් කිරීමට පහත සඳහන් අවස්ථා වලට මෙම අධ්‍යක්ෂ මණ්ඩලය සහභාගී වේ.

දිනය	අවස්ථාව	ස්ථානය
2010.02.22 - 2010.02.26	අධ්‍යාපනික හා වෙළඳ ප්‍රදර්ශනය	රත්නපුරය
2010.03.09 - 2010.03.14	අධ්‍යාපනික හා වෙළඳ ප්‍රදර්ශනය	යටගල මහා විද්‍යාලය, උරුගස්මන්හංදිය
2010.03.13 - 2010.03.15	ශක්ති මේලා, වෙළඳ ප්‍රදර්ශනය	පල්ලේකඩ විද්‍යාලය, රත්නපුරය
2010.03.16 - 2010.03.18	අධ්‍යාපනික හා වෙළඳ ප්‍රදර්ශනය	බණ්ඩාරවෙල කුඩාකුසුම් බාලිකා විද්‍යාලය, බණ්ඩාරවෙල
2010.03.19 - 2010.03.21	කාලින් සුපර්ක්‍රොස් සහ ප්‍රදර්ශනය	සිලෝන් ඔටෝ ට්‍රොම්ප් නිස්සමහාරාමය
2010.03.25 - 2010.03.29	හරිත උදානය කෘෂිකාර්මික වෙළඳ ප්‍රදර්ශනය	බටපොල මහා විද්‍යාලය, බටපොල
2010.03.29 - 2010.04.01	නිස්කෝ අධ්‍යාපනික හා වෙළඳ ප්‍රදර්ශනය	හක්මන
2010.04.16 - 2010.04.22	වසන්ත උදානය	බණ්ඩාරවෙල
2010.05.20 - 2010.05.24	විස්කම් දස්කම් පොල 2010	විද්‍යාලෝක මහා විද්‍යාලය ආරුවෙල, පිලියන්දල
2010.05.20 - 2010.05.24	ඉඳුරසර - 2010	සංඝනෝධි විද්‍යාලය නිට්ටඹුව
2010.06.25 - 2010.06.27	සමෘද්ධි, වෙළඳ ප්‍රදර්ශනය	ඉබ්බාගමුව
2010.07.29 - 2010.08.01	වෙළඳ ප්‍රදර්ශනය	බුත්තල
2010.09.11 - 2010.09.13	'පින්කෙතක අස්වැන්න' ප්‍රදර්ශනය	හෝමාගම
2010.09.23 - 2010.09.28	විස්කම් දස්කම් පොල - 2010	මිනුවන්ගොඩ
2010.09.28 - 2010.10.04	හොරණ තක්සිලා මහා විද්‍යාලය	හොරණ
2010.10.13 - 2010.10.18	අධ්‍යාපනික හා වෙළඳ ප්‍රදර්ශනය	ශ්‍රී රාහුල විද්‍යාලය - අලව්ව
2010.10.20 - 2010.10.24	සමූප මේලා වෙළඳ ප්‍රදර්ශනය	ධර්මපාල විද්‍යාලය - කොට්ටාව
2010.11.04 - 2010.11.05	විසන් එක්ස්පෝ 2010	ශුද්ධ චූ විද්‍යාලය -

සීමාන්විතයි

		කළුතර
2010.11.22 - 2010.11.28	ජනාධිපති පදවිප්‍රාප්තිය, අධ්‍යාපනික හා වෙළඳ ප්‍රදර්ශනය	මහජන ක්‍රීඩාංගණය - කළුතර
2010.11.25 - 2010.11.28	124 වන සංවත්සර සැණකෙලිය සහ වෙළඳ ප්‍රදර්ශනය - ආනන්ද විද්‍යාලය	විහාරමහාදේවී උද්‍යානය - කොළඹ
2010.12.17 - 2010.12.21	විරු ගී මේලා සහ වෙළඳ ප්‍රදර්ශනය	විගුලවත්ත ක්‍රීඩාංගණය - ගම්පොල

ආ. නිලධාරීන් බඳවාගැනීම. 2010 වර්ෂයේදී පහත සඳහන් කාණ්ඩ යටතේ රෙජිමේන්තු මධ්‍යස්ථාන, කොතලාවල ආරක්‍ෂක විශ්ව විද්‍යාලය (රත්මලාන), යුද හමුදා විද්‍යා පීඨය (දියතලාව) හා සම්බන්ධව අයදුම්කරුවන් බඳවාගන්නා ලදී.

- (1) ගිණුම්භාර නිලධාරී - 10.
 - (2) නීති නිලධාරී - 10.
 - (3) වෛද්‍ය නිලධාරී - 05.
 - (4) ඉංජිනේරු නිලධාරී - 13.
 - (5) තොරතුරු තාක්‍ෂණ නිලධාරී - 23.
 - (6) කෘෂිකාර්මික නිලධාරී - 08.
 - (7) කෙටෙට් නිලධාරී - 225. (යුද හමුදා විද්‍යා පීඨය)
 - (8) කාන්තා කෙටෙට් නිලධාරී - 10. (යුද හමුදා විද්‍යා පීඨය)
 - (9) කෙටෙට් නිලධාරී - 86. (කොතලාවල ආරක්‍ෂක විශ්ව විද්‍යාලය)
 - (10) විශ්ව විද්‍යාල ප්‍රවේශය ලබාගත් කෙටෙට් නිලධාරී - 13.
- එකතුව - 403.**

ඇ. සොල්දාදුවන් බඳවාගැනීම. මෙම අධ්‍යක්ෂ මණ්ඩලය 2010 වර්ෂය සඳහා ආධුනික සෙබලුන් බඳවාගැනීමේ ක්‍රියාපටිපාටියට ඉදිරාම සම්බන්ධ විය. මේ සඳහා සම්මුඛ පරීක්ෂණ ඒ ඒ රෙජිමේන්තු මධ්‍යස්ථානවල සම්මුඛ පරීක්ෂණ මණ්ඩලයක් විසින් සිදු කරන ලදී. ඉදිරාම බඳවාගත් සෙබලුන්ද ඇතුළුව 2010 වර්ෂය සඳහා බඳවාගත් මුළු ආධුනිකයින් ප්‍රමාණය පහත පරිදි වේ.

රෙජිමේන්තු මධ්‍යස්ථානය	ආධුනිකයින්	ඉදිරාම බඳවාගත් ප්‍රමාණය	මුළු ගණන
(අ)	(ආ)	(ඇ)	(ඈ)
සන්නාහ සන්නද්ධ බලකාය	-	115	115
ශ්‍රී ලංකා කාලතුවක්කු හමුදාව	-	697	697
ශ්‍රී ලංකා ඉංජිනේරු බලකාය	-	448	448
ශ්‍රී ලංකා සංඥා බලකාය	-	114	114
ශ්‍රී ලංකා පාබල හමුදාව	-	218	218
ශ්‍රී ලංකා සිංහ රෙජිමේන්තුව	01	250	251
ගැමුණු හේවා බලකාය	-	205	205
ගජබා රෙජිමේන්තුව	-	131	131
විජයබාහු පාබල රෙජිමේන්තුව	-	286	286
යාන්ත්‍රික පාබල රෙජිමේන්තුව	-	124	124
කමාන්දෝ රෙජිමේන්තුව	-	219	219
විශේෂ බලකාය	-	112	112
සන්නද්ධ බුද්ධි බලකාය	-	215	215
ඉංජිනේරුසේවා බලකාය	-	393	393
ශ්‍රී ලංකා යුද හමුදා සේවා බලකාය	-	634	634
ශ්‍රී ලංකා යුද හමුදා වෛද්‍ය බලකාය	-	428	428

සීමාන්විතයි

ශ්‍රී ලංකා යුද හමුදා යුධෝපකරණ බලකාය	-	464	464
ශ්‍රී ලංකා විදුලි හා සාන්ත්‍රික ඉංජිනේරු රෙජිමේන්තුව	-	274	274
ශ්‍රී ලංකා යුද හමුදා පොලීස් හේවා බලකාය	-	336	336
ශ්‍රී ලංකා යුද හමුදා පොදුසේවා බලකාය	-	254	254
ශ්‍රී ලංකා යුද හමුදා කාන්තා බලකාය	-	04	04
තොරතුරු තාක්ෂණ ඒකකය	-	23	23
ස්වේච්ඡා / නිත්‍ය	-	419	419
එකතුව	01	6363	6364

වාර්ෂික සමාලෝචනය

4. 2010 වර්ෂයේදී නිත්‍ය බලසේනාව වෙත බඳවාගත් මුළු ආධුනික සෙබල ප්‍රමාණය 6,364 කි. 2009 වසරේ එය 36,334 ක් වූ අතර, මෙම වර්ෂය තුළ එහි පැහැදිලි අඩුවීමක් දැකිය හැක. වර්තමාන විමධ්‍යගත කිරීමේ ක්‍රමය තුළින් ඒ ඒ ඒකක වලට ඔවුන්ගේ සුරප්පාඩු පිරවීම සඳහා සිවිල් අධිකාරීන් හා සම්බන්ධ වෙමින් අවශ්‍ය මූලික ක්‍රියාමාර්ග ගැනීමට බලය ලබාදී ඇත.

5. මෙම අධ්‍යක්ෂ මණ්ඩලයේ කාර්ය මණ්ඩලයෙන් බහුතරයක් පහත් වෛද්‍ය වර්ග කිරීම් යටතේ සිටින සාමාජිකයින් වේ. කෙසේ වෙතත් සාමාන්‍ය වශයෙන් ඔවුන්ගේ සෞඛ්‍යය තත්ත්වය හා සතිපාරසක තත්ත්වය සතුටුදායක වේ.

නිර්දේශ

6. ආරක්ෂක අමාත්‍යාංශයේ අනුමැතියද සහිතව මෙම ආයතනය අධ්‍යක්ෂ මණ්ඩලයක් බවට පරිවර්ථනය කළයුතු බව නිගමනය කරනු ලබයි.

උපකරණ මාස්ටර් ජෙනරාල් ශාඛාව

හැඳින්වීම

1. උපකරණ මාස්ටර් ජෙනරාල් ශාඛාව ශ්‍රී ලංකා යුද්ධ හමුදාවේ ප්‍රධාන මාණ්ඩලික ශාඛාවන් අතුරින් එකක් වේ. යුද්ධ හමුදා මූලස්ථානය වෙතින් ප්‍රකාශිත හමුදා වර්ගයා නියෝග 18/94 අනුව ශ්‍රී ලංකාව තුළ සහ ඉන් පිටත දූමිටිය, ගොඩබිම් මාර්ග, ගුවන් සහ මුහුදු මාර්ග මගින් හය පිරිස් සහ භාණ්ඩ ප්‍රවාහනය මෙම ශාඛාව මගින් පාලනය කරණු ලබයි. යුධ හමුදා ජනපද, හය නිවාස පරිපාලනය, නවාතැන් පහසුකම් ලබාදීම, සලාක සැපයීම, සියදීම ප්‍රවාහන අවශ්‍යතා, වාහන සහ යුද්ධ හමුදාවේ සියලුම ඉදි කිරීම් සහ ඉංජිනේරු සේවා ක්‍රියාත්මක කිරීම උපකරණ මාස්ටර් ජෙනරාල් ශාඛාව සතු වගකීම් මේ.

2. පහත සඳහන් අධ්‍යක්ෂක මණ්ඩලයන් මෙම ශාඛාව වෙතින් පාලනය කරණු ලබයි.

අ. හය නිවාස සම්පාදන අධ්‍යක්ෂ මණ්ඩලය. මෙම අධ්‍යක්ෂ මණ්ඩලය යුද හමුදා කඳවුරුවල පරිපාලන කටයුතු භටකාර්ය සම්පාදනය භටනිවාස සැලසුම් කිරීම සහ වෙන්කිරීම ඉඩම් සහ ගොඩනැගිලි මිලදී ගැනීම, කුලියට ලබාගැනීම සහ නිදහස් කිරීම සඳහා වගකියනු ලබයි.

ආ. සැපයීම් හා ප්‍රවාහන අධ්‍යක්ෂ මණ්ඩලය. මෙම අධ්‍යක්ෂ මණ්ඩලය ශ්‍රී ලංකාව තුළ සහ ඉන් පිටත දූමිටිය, ගොඩබිම් මාර්ග, ගුවන් සහ මුහුදු මාර්ග මගින් හය පිරිස් සහ භාණ්ඩ ප්‍රවාහනය මෙම ශාඛාව මගින් පාලනය කරණු ලබයි. තවද ඒ කටයුතු හා අදාළ කාර්යන් සඳහා කම්කරුවන් කුලී පදනම මත ලබාගැනීමද මෙම අධ්‍යක්ෂ මණ්ඩලයට අයත් කාර්යක් වේ.

ඇ. ගමන් පාලන අධ්‍යක්ෂ මණ්ඩලය. ශ්‍රී ලංකා යුද හමුදාවේ ප්‍රවාහන හා සැපයීම් කටයුතු සම්බන්ධව මෙම අධ්‍යක්ෂ මණ්ඩලය වගකිව යුතු අතර, වාහන කුලී පදනම මත ලබාගැනීම සහ මිලදීගැනීමද මෙම අධ්‍යක්ෂ මණ්ඩලයට අයත් කාර්යන් වේ.

ඈ. ඉංජිනේරු සේවා අධ්‍යක්ෂක මණ්ඩලය. ශ්‍රී ලංකා යුද හමුදාව තුළ සිදු කරනු ලබන සියලුම සිවිල් ඉංජිනේරු කටයුතු මෙම අධ්‍යක්ෂ මණ්ඩලය විසින් සිදුකරනු ලබයි.

වගකීම්

3. මෙම ශාඛාවේ වගකීම් පහත සඳහන් පරිදි වේ.

අ. මෙම ශාඛාවේ කාර්ය භාරය නිසියාකාරව ඉටු කරණු ලබන බැව් යුද්ධ හමුදාධිපති වෙත වගකීම.

ආ. මෙම ශාඛාව යටතේ ඇති අධ්‍යක්ෂක මණ්ඩල විෂය පථයන්ට අදාළ කාර්යයන් නිසි පරිදි ඉටුකිරීම සම්බන්ධීකරණය හා පරීක්ෂා කිරීම.

ඇ. මෙම ශාඛා විෂය පථයන්ට ගැනෙන කාර්යයන් සබැඳිව යුද්ධ හමුදාධිපති වෙත අවශ්‍ය අවස්ථාවන්හි උපදෙස් ලබාදීම.

ඈ. යුද්ධ හමුදාධිපති තුමා විසින් පනවන ලද ප්‍රතිපත්තින් නිසියාකාරව අදාළ අධ්‍යක්ෂ මණ්ඩල හරහා ක්‍රියාත්මක කරවීම.

ඊ. යුද්ධ හමුදාධිපති තුමා විසින් පනවන ලද ප්‍රතිපත්තින් වලට අනුකූලව ශාඛාව යටතේ ඇති අධ්‍යක්ෂ මණ්ඩල වෙත නියෝග/උපදෙස් ලබාදීම.

උ. යුද්ධ හමුදාධිපති තුමා විසින් පනවන ලද ප්‍රතිපත්තින් වලට අනුකූලව යුද්ධ හමුදාධිපති වෙනුවෙන් තීරණ ගැනීම.

ඌ. මුදල් රෙගුලාසි, ප්‍රසම්පාදන මාර්ගෝපදේශ, භාණ්ඩාගාර චක්‍රලේඛ, ආරක්ෂක අමාත්‍යාංශ උපදේශ සැලකිල්ලට ගෙන උපකරණ පරිපාලන ව්‍යුහය සඳහා ප්‍රතිපත්ති සම්පාදනය කිරීම හා එම ප්‍රතිපත්තින් අදාළ අධ්‍යක්ෂ මණ්ඩල හරහා ක්‍රියාත්මක කරවීම.

එ. මූල්‍ය රෙගුලාසි, ප්‍රසම්පාදන නිර්දේශ, භාණ්ඩාගාර චක්‍රලේඛ, ආරක්‍ෂක අමාත්‍යාංශ උපදේශ මගින් පනවන ලද නිර්දේශයන්ට අනුකූලව යුද්ධ හමුදාධිපති වෙනුවෙන් තීරණ ගැනීම.

ඒ. මෙම ශාඛාව යටතේ ඇති අධ්‍යක්ෂ මණ්ඩල වෙත නියම කරනු ලැබූ ඉලක්ක/අරමුණු සාක්ෂාත් කිරීම නිරීක්ෂණය කිරීම හා එහි ප්‍රගතිය යුද්ධ හමුදාධිපති වෙත දැනුම්දීම.

ම. සැලසුම් කල ආකාරයට අධ්‍යක්ෂ මණ්ඩල වෙත ලබාදුන් ඉලක්කයන් අනුව ක්‍රියා කිරීම සනාථ කර ගැනීම සඳහා ප්‍රගතිය සමාලෝචනය කිරීම.

කාර්යයන්

4. උපකරණ මාස්ටර් ජේතරාල් ශාඛාවෙහි කාර්යභාරය පහත පරිදි වේ.

අ. දුම්රිය/ගුවන්/නාවික මගින් මෙරට හා ඉන් පරිබාහිරව සිදුවන්නාවූ සියළුම පුද්ගල/භාණ්ඩ ප්‍රවාහන අවශ්‍යතා කළමනාකරණය කිරීම.

ආ. ඉඩම් යුධ හමුදා ජනපද, හය නිවාස සහ හය කාර්ය සම්පාදනය පිළිබඳව සම්බන්ධීකරණය කිරීම.

ඇ. යුධ හමුදාව වෙත සැපයෙන ඉන්ධන සලාක/ ලිහිසිතෙල් ලබාදීම සහ අධීක්ෂණය කිරීම, වාහන හා ප්‍රවාහන අවශ්‍යතා පාලනය කිරීම.

ඈ. සියලුම යුද්ධ හමුදා ගොඩනැගිලි ඉදිකිරීම්, ඉංජිනේරු සේවාවන් පිළිබඳව වගකීම.

වාර්ෂික සමාලෝචනය

5. 2010 වර්ෂය සඳහා උපකරණ මාස්ටර් ජේතරාල් ශාඛාව විසින් සුළු ප්‍රසම්පාදන කමිටු 31 ක් මෙහෙයවන ලදී.

මූල්‍ය තොරතුරු

6. උපකරණ මාස්ටර් ජේතරාල් ශාඛාව යටතේ පාලනය වන අධ්‍යක්ෂ මණ්ඩල හතර මගින් පවත්වාගෙන යනු ලබන සියළුම ගිණුම් හි ප්‍රතිපත්ති පාලක උපකරණ මාස්ටර් ජේතරාල් වන අතර, 2010 වර්ෂයට අදාළ සුළු ප්‍රසම්පාදන කමිටු වල මූල්‍ය විස්තරය පහත සඳහන් වේ.

අනු අංකය	අධ්‍යක්ෂක මණ්ඩලය	ඉල්ලුම් පත්‍ර සංඛ්‍යාව	වටිනාකම (රු.)
1.	හට නිවාස සම්පාදන අධ්‍යක්ෂ මණ්ඩලය	28	1,397,478.01
2.	සැලසුම් හා ප්‍රවාහන අධ්‍යක්ෂ මණ්ඩලය	49	9,096,107.41
3.	ගමන් පාලන අධ්‍යක්ෂ මණ්ඩලය	08	217,570.04
4.	ඉංජිනේරුසේවා අධ්‍යක්ෂ මණ්ඩලය	341	101,240,526.54
	එකතුව		111,951,682.00

නිර්දේශ

7. මෙම ශාඛාව යටතේ පවතින අධ්‍යක්ෂ මණ්ඩල 2010 වසර සඳහා අවශ්‍ය වාර්ෂික අරමුදල් ලබාගැනීමට මහා භාණ්ඩාගාරයෙන් ඉල්ලුම් කර ඇති අතර ඇස්තමේන්තුගත අරමුදල් ප්‍රමාණයෙන් ලබාගැනීමට හැකිවූයේ 60% පමණකි. එයද කොටස් වශයෙන් ලබාදෙන ලදී. එම හේතුව නිසා මෙම අධ්‍යක්ෂ මණ්ඩලය යටතේ පවතින ව්‍යාපෘති සහ වැඩකටයුතු 2011 වසර දක්වා කල්දැම්මට සිදුවිය. එම නිසා 2011 වසර සඳහන් අවශ්‍ය මුදල ප්‍රතිපාදන ප්‍රමාණයෙන් එකවර ලබාදීම සුදුසු බව නිර්දේශ කරනු ලැබේ.

හය නිවාස සම්පාදන අධ්‍යක්ෂ මණ්ඩලය

හැඳින්වීම

1. යුද්ධ හමුදා වාර්ෂා නියෝග 48/94, යුද්ධ හමුදා වර්ෂා නියෝග 37/94 සහ යුද්ධ හමුදා වර්ෂා නියෝග 9/2011 ට අනුව ශ්‍රී ලංකා යුද්ධ හමුදාව වෙත ඉඩම්/ගොඩනැගිලි පවරා ගැනීම, කුලී ගෙවීමේ පදනම මත ගොඩනැගිලි ලබාගැනීම සහ යුද්ධ හමුදා නිලධාරීන්/සෙසුනිලියන් සඳහා විවාහක නිවාස වෙන් කිරීම හය නිවාස සම්පාදන අධ්‍යක්ෂ මණ්ඩලය වෙතින් ඉටු කරනු ලබයි.

වගකීම්

2. යුද්ධ හමුදාව වෙතින් විවිධ අවස්ථාවන් වලදී පවත්වනු ලබන උත්සව, සංදර්ශන වැනි කටයුතු වලදී සියළුම නිලයන් හට නවාතැන් පහසුකම් සලසා දීම, යුද්ධ හමුදාව වෙත අවශ්‍ය ඉඩම්/ගොඩනැගිලි පවරා ගැනීම, කුලී ගෙවීමේ පදනම මත යුද්ධ හමුදාව වෙත පවරා ගනු ලබන ඉඩම්/ගොඩනැගිලි සඳහා කුලී ගෙවීම මෙම අධ්‍යක්ෂ මණ්ඩලයේ වගකීම සහ කාර්යය භාරය වේ.

වගකීම් සහ කාර්යයන්

3. හය නිවාස සම්පාදන අධ්‍යක්ෂ මණ්ඩලයේ වගකීම් සහ කාර්යයන් පහත සඳහන් පරිදි වේ.

- අ. යුද්ධ හමුදාව සඳහා අවශ්‍ය ඉඩම් සහ ගොඩනැගිලි පවරා ගැනීම.
- ආ. කුලී, වටිනාමි/බදු නිරවුල් කිරීම.
- ඇ. යුද්ධ හමුදා නිලධාරීන්/සෙසුනිලියන් සඳහා විවාහක නිවාස වෙන් කිරීම.
- ඈ. යුද්ධ හමුදා නිලධාරීන්/සෙසුනිලියන් සඳහා නිවාඩු බංගලා වෙන් කිරීම.

වාර්ෂික සමාලෝචනය

4. නිලධාරී / සෙසුනිලියන්ගේ විනය හා සෞඛ්‍ය තත්ත්වය උසස් තත්ත්වයෙන් පවත්වාගෙන යන ලදී.

අ. ඉඩම් සහ ගොඩනැගිලි පවරා ගැනීම.

(1) ඉඩම් පවරා ගැනීමට සහ ඒ ඒ මූලස්ථාන ස්ථාපිත කිරීම සඳහා ගොඩනැගිලි ලබාගැනීම වෙනුවෙන් ගෙවීම් කටයුතු සිදුකරන ලදී. එය විස්තරාත්මකව පහත පරිදි වේ.

අනු අංකය	ඉඩම්/ගොඩනැගිලි	ප්‍රමාණය	අනුමැතිය	ගෙවන ලද මුදල (රු:)	මූලස්ථාන සඳහා වෙන්කරන ලද	වෙනත් කරුණු
(අ)	(ආ)	(ඇ)	(ඈ)	(ඉ)	(ඊ)	(උ)
1.	ඉඩම් සහ ගොඩනැගිලි - මිහින්තලය	10.1236	මිල ගණන්පත් කැඳවීමේ මණ්ඩලය	840,000/-	6 ශ්‍රීලපාහ	ගෙවීම් නිරවුල් කර ඇත
2.	ඉඩම් සහ ගොඩනැගිලි - රත්මල්ගහවැව	30		2,646,000/-	9 ශ්‍රීලකාහ	
3.	ඉඩම් සහ ගොඩනැගිලි - හොරොම්පතාන	9-35.1		3,500,000/-	5 ගරෙ	
4.	ඉඩම් සහ ගොඩනැගිලි - වැවගෙදර වත්ත	10		12,000,000/-	1 ශ්‍රීලංචාආබමු	
5.	ඉඩම් සහ ගොඩනැගිලි - මහබේරියනැන්න	2.1170		15,000,000/-	5 ශ්‍රීලංසිරෙ	

අනු අංකය	ඉදම	අනුමැතිය	ගෙවන ලද මුදල (රු.)	වෙනත්
(අ)	(ආ)	(ඇ)	(ඈ)	(ඉ)
1.	7 ශ්‍රී ලංකා සන්නාහ සන්නද්ධ බලකාය - මධ්‍යගම	මිල ගණන්පත් කැඳවීමේ මණ්ඩලය	55,699.78	ගෙවීම් නිරවුල් කර ඇත.
2.	12(ස්වේච්ඡා) ශ්‍රී ලංකා කාලතුවක්කු හමුදාව - දඹුකත		89,053.88	
3.	වික්ටරි රෝහල - අනුරාධපුරය		25,070.77	
4.	9 ශ්‍රී ලංකා කාලතුවක්කු හමුදාව - රත්මලේගහවැව		124,846.05	
5.	6 ශ්‍රී ලංකා පාබල හමුදාව - මිහින්තලය		90,090.95	
6.	මූලස්ථානය යාන්ත්‍රික පාබල බලකා පාසල - දඹුල්ල		182,023.09	
7.	5 ශ්‍රී ලංකා විද්‍යුත් හා යාන්ත්‍රික ඉංජිනේරු - සාලියපුර		166,457.86	
8.	ගැමුණු හේවා බලකා රෙජිමේන්තු මූලස්ථානය - බලංගොඩ		145,889.44	
9.	ඉංජිනේරු බලසේනා මූලස්ථානය - මැදවව්විය		157,030.94	
10.	3 ශ්‍රී ලංකා සන්නාහ සන්නද්ධ බලකාය - කලත්තුව		182,770.70	
11.	7 (ස්වේච්ඡා) ගජබා රෙජිමේන්තුව - කඩදාසි දැන්වීම්		130,905.60	
12.	5 ශ්‍රී ලංකා විද්‍යුත් හා යාන්ත්‍රික ඉංජිනේරු - මොරටුව		44,572.57	
13.	6 (ස්වේච්ඡා) ශ්‍රී ලංකා යුද හමුදා කාන්තා බලකාය - වේයන්ගොඩ		23,920.40	
14.	ඉදම් පරිත්‍යාග - යටියන්තොට		50,000.00	
15.	සන්නද්ධ පුහුණු පාසල - අම්පාර		24,311.22	
16.	7 (ස්වේච්ඡා) ගජබා රෙජිමේන්තුව - භාෂා පරිවර්තනය		1,410.00	
17.	මෙට්‍රික් පෙදෙස		5,773.04	
18.	සයිට් ගාමන්ට්ස් - රඹුුව		22,915.20	

සීමාන්විතයි

ආ. රණවිරු ඉඩම් - අයිතිය ලබාදීමේ වැඩසටහන්. ආරක්ෂක අමාත්‍යාංශයේ ඉල්ලීම පරිදි කිසිදු බිම් කොටසක අයිතියක් නොමැති රණවිරුවන් සඳහා රණවිරු නිවාස වැඩසටහන යටතේ බිම් කොටස් වෙන්කර දීම සඳහා යුද හමුදා සාමාජිකයින් 410 දෙනකු තෝරාපත් කර ගෙන නාම යෝජනා ආරක්ෂක අමාත්‍යාංශය වෙත යවන ලදී.

ඇ. ගාස්තු බදු සහ කුලී ගෙවීම්.

වැය ශීර්ෂය	ප්‍රතිපාදන මුදල	අතිරේක ප්‍රතිපාදන ප්‍රමාණය	සම්පූර්ණ ප්‍රතිපාදන ප්‍රමාණය	සම්පූර්ණ වියදම්	ඉතිරි මුදල
කුලී ගෙවීම්					
222-01-1-1404 (i)	19,500,000.00	-	19,500,000.00	14,737,365.07	4,762,634.93
222-01-2-1404 (i)	6,000,000.00	-	6,000,000.00	4,985,600.40	1,014,399.60
222-01-3-1404 (i)	10,000,000.00	-	10,000,000.00	9,206,795.82	793,204.18
නවාතැන් හා අනෙකුත් පහසුකම්					
222-01-3-1405 (xxiii)	2,362,500.00	800,000.00	3,162,500.00	2,615,379.13	547,120.87
කුලී සහ වටිපනම් බදු					
222-01-1-1404 (ii)	12,500,000.00	-	12,500,000.00	11,639,829.53	860,170.47
222-01-1-1404 (ii)	12,000,000.00	-	12,000,000.00	11,870,061.24	129,938.76

නිවාඩු බංගලා.

5. 2009.11.06 දින ඉංජිනේරු සේවා අධ්‍යක්ෂ මණ්ඩලයේ යොමු අංක DES/ACC/22/09 දරණ ලිපිය මගින් රු: 200,000.00 ක මුදලක් අනුරාධපුර සහ දියතලාව යන ප්‍රදේශවල පිහිටා ඇති ප්‍රාදේශීය මූලස්ථානවල පිහිටි නිවාඩු බංගලා පිලිසකර කිරීම සඳහා අනුමත කරන ලදී.

6. අනුරාධපුර සහ වීරවිල නිවාඩු බංගලා පිලිසකර කිරීම සඳහා අතිරේකව 1524548.889 ක මුදලක් වෙන්කර ලදී. එය පහත පරිදි වේ.

- අ. අනුරාධපුර අංක 3 බංගලාව - රු: 548,880.53.
- ආ. අනුරාධපුර කොමිපන් නොලන් බංගලාව - රු: 569,834.36.
- ඇ. වීරවිල බංගලාව - රු: 4,016,934.00.

7. පහත සඳහන් නිවාඩු බංගලාවන්හි අවශ්‍යතාවයන් සපුරාලන ලදී.

- අ. ප්‍රාදේශීය මූලස්ථානය - නුවර.
 - (1) නිවාඩු බංගලාව අංක 2 සහ 3 (පොල්ගොල්ල).
 - (අ) විද්‍යුත් උපකරණ අලුත්වැඩියාව - රු: 3,800.00.
 - (ආ) ජෙනරාල් බංගලාවෙහි කුඩා අලුත්වැඩියා කටයුතු සිදුකිරීම - රු: 940.00.
 - (2) පොල්ගොල්ල අංක 2 සහ 3 සඳහා පහත සඳහන් රු: 200,000.00 ක් වටිනා භාණ්ඩ ලබාදෙන ලදී. (2010.11.10 දින යොමු අංක DOS/2010/7(337) දරණ ලිපිය හා 2010.06.21 දින යොමු අංක DOS/2010/912 (224) දරණ ලිපිය).
 - (අ) ගැස් උදුන් 02.

සීමාන්විතයි

- (ආ) සෝෆා කට්ටල 01.
- (ඇ) පුටු 06, ටීසෝ 01.
- (ඈ) කෑම මේස 01.
- (ඉ) කෑම මේසය සඳහා පුටු 06.
- (ඊ) කණ්ණාඩි මේස 01.
- (උ) ද්විත්ව ඇඳුන් 04.

ආ. ප්‍රාදේශීය මූලස්ථානය - ගාල්ල.

(1) නිවාඩු බංගලාව (ජෙනරල්).

(අ) විදුලි කේතලයක් සඳහා වියදම - රු: 2,290.00.

(ආ) රෙදි මැදීම සඳහා භාවිතා කරන මේසයක්, ජෝග්‍රවක්, බන්දේසියක් සහ උණුවතර බෝතලයක් සඳහා වියදම - රු: 4,970.00.

(ඇ) ජෙනරල් බංගලාවෙහි කුඩා ප්‍රමාණයේ අලුත්වැඩියා කටයුතු සඳහා වියදම - රු: 8,495.00.

ඈ. ඉදිරිපෙල නඩත්තු ප්‍රදේශය - උතුරුමැද.

(1) නිවාඩු බංගලාව (ජෙනරල්).

(2) පහත සඳහන් භාණ්ඩ සඳහා දරණ ලද වියදම - රු: 3,485.00.

(අ) ඇඳුම් රාක්කයක්, නානකාමර කර්ටන් 01 ක් සහ කාපට් 01.

(ආ) පුටු 04.

(ඇ) සෝෆා සෙට් 01.

(ඈ) රෙදි මැදීම සඳහා භාවිතා කරන මේස 01.

(ඉ) බ්ලෙන්ඩර් 01.

ඈ. ප්‍රාදේශීය මූලස්ථානය - දියතලාව.

(1) ජෙනරාල් නිවාඩු බංගලාව (නුවරඑළිය).

(අ) මුද්‍රිතැන්ගෙය සඳහා මිලදී ගන්නා ලද භාණ්ඩ - රු: 4,945.00.

(ආ) හැඳි, බියර් විදුරු සහ පිහි - රු: 2,796.00.

සපුරාගත් ඉලක්ක.

8. උතුරු / නැගෙනහිර විශේෂයෙන් කිලිනොච්චි හා මූලතිච්චි දිස්ත්‍රික්කවල ඉඩම් මිලයට ගැනීම සිදු කෙරෙමින් පවතී.

9. ආරක්‍ෂක ලේකම්ගේ උපදෙස් පරිදි කිරි ගොවිපලක් සහ වගා කිරීමේ කටයුතු උදෙසා අක්කර 188 කින් යුත් බිම් ප්‍රදේශයක් කරන්දෙණිය ප්‍රාදේශීය සභාවේදී කොහිලවගුරුවත්ත ප්‍රදේශයෙන් ලබාගන්නා ලදී.

10. මෙට්ලන්ඩ් පෙදෙසේ යුද හමුදා තුර්‍ය වාදක පරිශ්‍රයේ පිහිටි භූමියේ නිලධාරී සමාජ ශාලාවක් විවෘත කිරීමට සැලසුම් කරන ලදී.

11. යාල හම්බන්තොට ප්‍රදේශවල නිවාඩු බංගලා ඉදිකිරීම සඳහා සියලුම රෙජිමේන්තු සඳහා ඉඩම් වෙන්කර දෙන ලදී (අක්කර 1 ½ දක්වා).

නිර්දේශ

12. පනාගොඩ විවෘතක නිල නිවසේ හා ඇන්ඩර්සන් ප්ලට් ප්‍රතිසංස්කරණය කිරීම නිර්දේශ කරන අතරම සියලුම විවෘතක නිල නිවාස ඒ ඒ ප්‍රාදේශීය මූලස්ථාන සහ රෙජිමේන්තු මධ්‍යස්ථානවල අධීක්ෂණය යටතේ සුදුසු පරිදි නඩත්තු කල යුතුය.

13. ශ්‍රී ලංකා ගුවන් හමුදාව හා සහ සම්බන්ධව ක්ලැපන්බර්ග් ඉඩම මිලදී ගැනීමේ ක්‍රියාවලිය වේගවත් කිරීම සුදුසු වේ. ඉතා ඉහල ඉල්ලීමක් ඇති බැවින් නුවරඑළිය ප්‍රදේශයේ නිලධාරීන් සහ සෙසුනිලයින්ට නිවාඩු බංගලා 02ක් ඉදිකිරීම සුදුසු බව නිර්දේශ කරනු ලබයි.

ගමන් පාලන අධ්‍යක්ෂ මණ්ඩලය

වගකීම්

1. යුධ හමුදාවේ හට පිරිස් සහ ද්‍රව්‍ය ගොඩබිම්. (දුම්රිය/මාර්ග/අධිවේගී මාර්ග) ගුවන් හා නාවික මගින් සිදුවන සියලුම ප්‍රවාහන අවශ්‍යතා සැලසුම් කර ප්‍රවාහනය කිරීම හා ඒවා ප්‍රවාහනයේදී ප්‍රතිපත්තින් අනුව ක්‍රියාත්මක කිරීම සම්බන්ධව සොයා බැලීම.

2. **ගුවන් / මාහා මාර්ග / දුම්රිය මාර්ග හා මුහුදු මාර්ග ගමන්.** ඒ 9 මාර්ගය 2009 මාර්තු මස විවෘත වීමත් සමග නිවාඩු යන හටපිරිස් සහ යුද හමුදාවට අවශ්‍ය ආහාර ද්‍රව්‍ය ප්‍රවාහනය මහා මාර්ග ඔස්සේ සිදු කරන ලදී.

අ. **අතරමැදි කඳවුර (රත්මලාන).** 2010 වර්ෂයේදී ගුවන් මගින් කටුනායක සිට පලාලි දක්වා ප්‍රවාහනය කරන ලද දෛනික මුදු හටපිරිස් ප්‍රමාණය 60ත් 70ත් වන අතර, ප්‍රවාහනය කරන ලද භාණ්ඩ ප්‍රමාණය කි:ග්‍රෑ: 200 කි. අතිරික්ත හටපිරිස් රත්මලාන අතරමැදි කඳවුරේ සිට අනුරාධපුර අතරමැදි කඳවුර දක්වා දුම්රිය මාර්ගයෙන් සහ ඒ-9 මාහා මාර්ගයෙන් ප්‍රවාහනය කරන ලදී.

ආ. **අතරමැදි කඳවුර (අනුරාධපුර)** සිවිල් බස් රථ 14ක් සහ යුද හමුදා බස් රථ 26ක් මෙම කඳවුරට යාකර තිබූ අතර නිවාඩු යන එන හටපිරිස් යාපනය දක්වා ප්‍රවාහනය කිරීම සිදු කරන ලදී. අනුරාධපුර අතරමැදි කඳවුරෙහි අණදෙන නිලධාරී විසින් යාපනය ලීබර්ටි බස් සේවාව මගින් ප්‍රවාහනය කරන ලද මුදු හටපිරිස් ප්‍රමාණය 72,742 කි.

ඇ. **අතරමැදි කඳවුර (ත්‍රිකුණාමලය)** ඒ-9 මාර්ගය විවෘත කිරීමත් සමග මෙහි ක්‍රියාකාරීත්වය අඩාල විය. වර්තමානයේ මෙම කඳවුර පුහුණු අධ්‍යක්ෂ මණ්ඩලය යටතේ ආධුනික සෙවිත් පුහුණු කිරීම සඳහා යොදාගන්නා ලදී.

ඈ. **අතරමැදි කඳවුර (කන්කසන්තුරය).** කන්කසන්තුරය අතරමැදි කඳවුර සඳහා බස්රථ 20ක් හටපිරිස් ප්‍රවාහනය සඳහා යා කර ඇත. ලීබර්ටි බස්රථ සේවය මගින් කන්කසන්තුරය සිට අනුරාධපුරය දක්වා ප්‍රවාහනය කරන ලද මුදු හටපිරිස් ප්‍රමාණය 78,206 ක් වේ.

ඉ. **දුම්රිය මගින් ප්‍රවාහනය කිරීම.** පුද්ගලයින් සහ භාණ්ඩ ප්‍රවාහනය සඳහා දුම්රිය භාවිතා කරන ලදී. නිවාඩු දුම්රිය බලපත්‍ර රු: 41,850,000.00 භාවිතා කරන ලද අතර රාජකාරි දුම්රිය ගමන් බලපත්‍ර 42,672 ක් භාවිතා කරන ලදී. දුම්රිය ගැල් මගින් භාණ්ඩ ප්‍රවාහනය 85 වතාවක් සිදු කරන ලදී. ඒ සඳහා දරණ ලද වියදම් පහත පරිදි වේ.

- (1) **භාණ්ඩ ප්‍රවාහනය සඳහා වෙන් කිරීම් - දුම්රිය මගින්.**
 - (අ) වැය ශීර්ෂ අංකය - 222-01-2-1401 (ii).
 - (ආ) 2010 වසර සඳහා වැය ශීර්ෂ වෙන් කිරීම - රු: 8,000,000.00.
 - (ඇ) 2010 වසරේ වෙන් කිරීම් සම්පාදන - රු: (1,000,000.00).
 - (ඈ) 2010 වසර සඳහා තිබෙන වැය ශීර්ෂ ප්‍රමාණය රු: 7,000,000.00.

- (2) **බැඳීම් සහ වියදම්.**
 - (අ) මූලික යුධෝපකරණ ගබඩාව (මරදාන) - රු: 2,827,979.82.
 - (ආ) 2 ඉංජිනේරු සේවා අධ්‍යක්ෂ මණ්ඩලය - රු: 1,713,666.23.
 - (ඇ) 3 ශ්‍රී ලයුසේබ - රු: 882,642.79.
 - (ඈ) 57 සේනාංක මූලස්ථානය - රු: 37,895.00.
 - (ඉ) 2010 වසරේ මුදු වැය ශීර්ෂ ප්‍රමාණය - රු: 444,593.10.
 - (ඊ) 2010.12.31 දිනට මුදු වියදම - රු: **6,005,952.94.**
 - (උ) මුදල් අධ්‍යක්ෂ මණ්ඩලය වෙත ඉදිරිපත් කරන ලද පොදු 35 පත් - රු: 7,000,000.00.

සීමාන්විතයි

- (ඉ) 2011 වසරේ මුද්‍ර වැය ශීර්ෂ ප්‍රමාණය - රු: 444,593.10.
- (ඊ) 2011.12.31 දිනට මුද්‍ර වියදම - රු: 6,005,952.94.
- (උ) 2010 වසරේ සිට ඉදිරියට ගෙනආන ලද, මුදල් අධ්‍යක්ෂ මණ්ඩලය වෙත ඉදිරිපත් නොකරන ලද පොදු 35 පත් (9,875,573.44 - 5,149,558.00) - රු: 4,594,155.13.
- (එ) 2010.12.31 දිනට ඉතිරි වැය ශීර්ෂ ප්‍රමාණය - රු: 994,047.06.

ඊ. නාවික අංශය.

(1) මෙම වසරෙහි මුල් මාස 02 ඇතුළත හමුදාමය සහ හමුදාමය නොවන භාණ්ඩ තොග නැව් මගින් කොළඹ සිට කන්කසන්තුරය දක්වා ප්‍රවාහනය කිරීම මෙම අධ්‍යක්ෂ මණ්ඩලය මගින් සම්බන්ධීකරණය කරන ලදී. අඩි 2 x 20 ප්‍රමාණයේ බහාලුම් මගින් හයිටිවල එක්සත් ජාතීන්ගේ මෙහෙයුම් සඳහා යුද හමුදාවට අවශ්‍ය භාණ්ඩ ප්‍රවාහනය කරන ලදී.

උ. විදේශ සංචාර අංශය.

(1) විදේශ ගමන් සඳහා යානාපත්‍ර මිලදී ගැනීම වෙනුවෙන් නිකුත් කර ඇති යොමුව PE/FS/01/XXXV හා 2008.04.24 දිනැති මුදල් හා ක්‍රම සම්පාදන අමාත්‍යාංශ ලිපියේ උපදෙස් පරිදි විදේශ පාඨමාලා සමූහ සහ අධ්‍යාපන සංචාර සඳහා යන නිලධාරීන් සහ සෙසු නිලධීන්ගේ ගුවන් ටිකට්ටු හා අතිරේක ගමන්මුළු සඳහා වන ටිකට්ටු සැපයීම කරදීම.

ඌ. ශ්‍රී ලංකා ගමනා ගමන් මණ්ඩලය බස්ගමන් බලපත්‍ර සහ දුම්රිය ගමන් බලපත්‍ර අංශය.

(1) නිදහස් බස් ගමන් බලපත්‍ර. විවාහක පිටතවාසී හිමිකම් ලබා ඇති තම නිවසේ සිට සේවා ස්ථානය වෙත දිනපතා රාජකාරි සඳහා පැමිණෙන නිලධාරීන්/සෙසු නිලධීන් සඳහා බස් රථ මගින් නොමිලේ ප්‍රවාහන පහසුකම් ලබා ගැනීම සඳහා මෙම අධ්‍යක්ෂ මණ්ඩලය වෙතින් රු: 122,091,930.00 ක වටිනාකමකින් යුත් නිදහස් බස් ගමන් බලපත්‍ර ලබාදී ඇත.

(2) රාජකාරි බස් ගමන් බලපත්‍ර. හමුදාමය රාජකාරීන් සඳහා ගමන් කිරීමේදී යුද හමුදා වාහන පහසුකම් හෝ දුම්රිය පහසුකම් නොමැති අවස්ථා වලදී නිලධාරී/සෙසු නිලධීන් රාජකාරි සඳහා ශ්‍රී ලංකා ගමනා ගමන මණ්ඩලයේ බස් රථ වල ගමන් ගැනීම වෙනුවෙන් 2010 වර්ෂය සඳහා රු. 7,000,000.00 ප්‍රතිපාදන ප්‍රමාණයක් වැය කර ඇත.

(3) විවෘත නිදහස් බස් ගමන් බලපත්‍ර. දීප ව්‍යාප්ත යුද හමුදා ආයතන සඳහා රු: 1,895,789.06 ක වටිනාකමකින් යුත් විවෘත නිදහස් බස් ගමන් බලපත්‍ර ලබාදෙන ලදී.

(4) රාජකාරි දුම්රිය ගමන් බලපත්‍ර රු: 11,000,000.00 ක වටිනාකමකින් යුත් රාජකාරි දුම්රිය ගමන් බලපත්‍ර හටපිරිස් සඳහා නිකුත් කරන ලදී.

(5) නිවාඩු දුම්රිය ගමන් බලපත්‍ර යුද හමුදා සාමාජිකයින්ට සහ යුධ හමුදාව තුළ රාජකාරි කරනු ලබන සිවිල් සේවකයන් සඳහා රු. 41,850,000.00 ක් වටිනා නිවාඩු දුම්රිය ගමන් බලපත්‍ර ලබාගෙන ඇත.

3. ගුවන් ගමන් සේවා පුද්ගලික සමාගම. ගුවන් ගමන් සේවා පුද්ගලික සමාගම සීමා සහිත වත්කම් සමාගමක් ලෙස 07/2007 (PV75550) සමාගම් පනත යටතේ 2010.12.10 දින කැබිනට් මණ්ඩලයේ අනුමැතියෙන් ආරම්භ කරන ලදී.

4. **මූල්‍ය විස්තරය.** 2010 වර්ෂයේ ගුවන් යානාපත්‍ර සැකසීම, මුහුදු මගින් භාණ්ඩ ප්‍රවාහනය කිරීම, දුම්රිය ගැල් මගින් භාණ්ඩ ප්‍රවාහනය කිරීම, විවාහක පිටතවාසි නිදහස් බස් ගමන් බලපත්‍ර, රාජකාරි බස්ගමන් බලපත්‍ර, රාජකාරි දුම්රිය ගමන් බලපත්‍ර, නිවාඩු දුම්රිය ගමන් බලපත්‍ර හා අධිවේගී මාර්ග බලපත්‍ර යන වැය ශීර්ෂයන්ට අදාළ වියදම් විස්තර පහත සඳහන් පරිදි වේ.

අනු අංකය	වැය ශීර්ෂය	2010 වර්ෂය සඳහා වැය පාලන පත්‍රිකාවෙන් ලද ප්‍රවිපාදන ප්‍රමාණය	වැය ශීර්ෂ අතර ප්‍රවිපාදන මාරු කිරීම	මුළු ප්‍රවිපාදන ප්‍රමාණය	2010.12.31 දිනට මුදල් අම වෙන ඉදිරිපත් කළ බිලපත් වටිනාකම	2010.12.31 දිනට ඉතිරි ප්‍රවිපාදන ප්‍රමාණය
(අ)	(ආ)	(ඇ)	(ඈ)	(ඉ)	(ඊ)	(උ)
1.	පුද්ගල සහ භාණ්ඩ ප්‍රවාහනය සඳහා වියදම් - 222-01-1-1102(ii)	66,250,000.00	(4,000,000.00)	66,250,000.00	76,834,163.28	(10,584,163.28)
2.	කම්කරුවන් සහ මුහුදු මගින් ප්‍රවාහනය - 222-01-1-1401 (i)	26,000,000.00	(59,000,000.00)	26,000,000.00	26,076,746.55	(76,746.55)
3.	දුම්රිය මගින් ප්‍රවාහනය - 222-01-2-1401 (ii)	7,000,000.00	(1,000,000.00)	7,000,000.00	6,005,952.94	994,047.06
4.	නිදහස් බස් බලපත්‍ර - 114-02-3-1503-2-02	122,091,930.00	91,000,000.00	122,091,930.00	128,894,970.18	(6,803,040.18)
5.	නිවාඩු දුම්රිය නිදහස් ගමන්බලපත්‍ර - 222-01-1-1003 (iv) 222-01-4-1003 (iv)	41,850,000.00	16,000,000.00	41,850,000.00	58,353,963.18	(16,503,963.18)
6.	රාජකාරි දුම්රිය ගමන් බලපත්‍ර - 222-01-1-1101 (1) (i), 222-01-4-1101 (1) (i)	11,000,000.00	1,000,000.00	11,000,000.00	15,030,657.04	(4,030,657.04)
7.	රාජකාරි බස්වල ගමන් බලපත්‍ර - 222-01-1-1101 (1) (ii)	7,000,000.00	(1,000,000.00)	7,000,000.00	6,142,048.04	857,951.96

සැපයීම් හා ප්‍රවාහන අධ්‍යක්ෂක මණ්ඩලය

වගකීම්

1. සැපයීම් හා ප්‍රවාහන අධ්‍යක්ෂක මණ්ඩලයේ කාර්යභාරය වනුයේ සමස්ත යුද්ධ හමුදාවේ සැපයීම් හා ප්‍රවාහන අවශ්‍යතාවයන් හා ආවක්ෂණ සේවාවන් සාම කාලයේදී හා යුද්ධ කාලයේදී ඉටුකිරීමයි. එම කාර්යයන් හා වගකීම් පහත පරිදි වේ.

සැපයීම්

2. මෙම අධ්‍යක්ෂක මණ්ඩලයේ උපදෙස් සහ අධීක්ෂණයෙන් යුතුව ඒකක 06ක් (නිත්‍ය 05, ස්වේච්ඡා 01) ක්‍රියාකාරීත්වයෙන් දළ වශයෙන් 160,000 ක භටපිරිස් ප්‍රමාණයකට අවශ්‍ය ආහාර ද්‍රව්‍ය අඛණ්ඩව සම්පාදනය කරන ලදී.

අ. වියලි සහ නැවුම් ආහාරද්‍රව්‍ය/ ආනයනික සලාක පැකට්. කැබිනට් ප්‍රසම්පාදන කමිටුවක් මගින් මේ සඳහා මිලගණන් පත් කැඳවීම සිදු කරනු ලබයි. වියලි සලාක සඳහා ටෙන්ඩරය ප්‍රධාන ස්ථාන 05ක් සඳහා ප්‍රදානය කරන ලද අතර ටෙන්ඩරය ස්ථාන 72ක් සඳහා ලබාදෙන ලදී. ආනයනික සලාක පැකට් ටෙන්ඩරය 1 යුද හමුදා සේවා බලකායේ සැපයීම් බලසේවය සඳහා ලබාදෙන ලදී.

ආ. එල්පීගැස් සහ දර. මේ සඳහාද මිලගණන් පත් කැඳවන අතර එල්පීගැස් සඳහා සෙල්ගැස් ලංකා පුද්ගලික සමාගමද දර සැපයීම සඳහා මණ්ඩලය විසින් අනුමත කරන ලද සැපයුම්කරුවන් සඳහාද ලබාදෙන ලදී. ගැස් සැපයීම සඳහා ස්ථාන 06කට ලබාදෙන ලද අතර දර සැපයීම ස්ථාන 65 කට ලබාදෙන ලදී.

ඇ. ලීනිසිනෙල් සහ ග්‍රීස්. මේ සඳහාද මිලගණන්පත් කැඳවන ලද අතර වෙරෝන් ලුබ්‍රිකන්ට් පුද්ගලික ආයතනය සහ ලංකා අයිමිසි පුද්ගලික සමාගමට එම අවස්ථාව ලබාදෙන ලදී.

ඈ. ආවක්ෂණ සේවා.

(1) අවමංගල්‍ය සේවා. මේ සඳහාද මිල ගණන්පත් කැඳවා සුදුසු නිර්ණායකයන් යටතේ එහි වගකීම ස්ථාන 29කට පවරන ලදී.

(2) රජක සේවාව. මේ සඳහාද මිල ගණන්පත් කැඳවා සුදුසු නිර්ණායකයන් යටතේ එහි වගකීම ස්ථාන 59කට පවරන ලදී.

ඉ. අතිරේක ආහාරද්‍රව්‍ය. සුප්, බනිස්, කොත්තමල්ලි, හේ කොළ සහ හාල් වැනි ද්‍රව්‍ය මෙහෙයුම් කාලයේදී භටපිරිස් සඳහා නිකුත් කරනු ලබයි.

ඊ. ගෙවීමේ පදනම මත ආහාරද්‍රව්‍ය සහ ඉන්ධන නිකුත් කිරීම ආරක්ෂක අමාත්‍යාංශයේ සහ යුද්ධ හමුදා මූලස්ථානයේ අනුමැතිය ඇතිව ගෙවීමේ පදනම මත නාවික හමුදාවට, ගුවන් හමුදාවට, පොලිසියට සහ අනෙකුත් රාජ්‍ය සහ අර්ධ රාජ්‍ය ආයතනවලට ආහාර සහ ඉන්ධන නිකුත් කරන ලදී.

ප්‍රවාහන

3. පළමු පෙළ වාහන පාලන රාජකාරි සඳහා ලබාදෙන අතරම මෙම අධ්‍යක්ෂක මණ්ඩලය අමතර වාහන විශේෂ රාජකාරි හා පාලන රාජකාරි සඳහා මෙම කාලසීමාව තුළදී ලබාදී ඇත. එසේම මෙම දෙවන පෙළ අවශ්‍යතාවය සපුරනු ලැබුවේ 2 වන පෙළ වාහන සංචිතයෙන් හා කුලී ගෙවීමේ පදනම මත සිවිල් සැපයුම් කරුවන්ගෙන් ලබාගෙන ඇත. 2010.12.31 දිනට යුද හමුදාවේ 'බී' වාහන සංයුතිය පහත පරිදි වේ.

සීමාන්විතයි

අනු අංකය	වාහන වර්ගය	වාහන සංඛ්‍යාව
(අ)	(ආ)	(ඇ)
1	යතුරුපැදි	2422
2	කාර්	75
3	ඩබ්ල් කැබ්	448
4	ජීප්	517
5	කැබ්	38
6	සිත්ගල් කැබ්	412
7	වැන්	203
8	බස්	312
9	ඇම්බියුලන්ස්	126
10	ට්‍රැක්ටර්	1138
11	ට්‍රැක්ටර් ට්‍රේලර්	965
12	අන් ට්‍රැක්ටර්	267
13	අන් ට්‍රැක්ටර් ට්‍රේලර්	192
14	වතුර බඩුසර්	123
15	වතුර ට්‍රේලර්	591
16	ත්‍රී රෝද රථ	167
17	ට්‍රැක්	972
18	ඩම්ප් ට්‍රැක්	63
19	බැලි	68
20	යුනි බැලි	122
21	තෙල් බඩුසර්	18
22	තෝක් ලිෆ්ට්	17
23	ටිපර්	42
24	හයි බේඩ් ට්‍රේලර්	29
25	ලෝ බේඩ් ට්‍රේලර්	14
26	ප්‍රයිම් ඉවර්	34
27	ටිකවරි	20
28	පීසර් ට්‍රැක්	10
29	ජීටීවී-බර	111
30	ජීටීවී-සැහැල්ලු	32
31	ගලි එම්ටියර්	24
32	තයර් තයිටින් වාහන	13
	එකතුව	9585

කුලී වාහන

අනු අංකය	වාහන වර්ගය	වාහන සංඛ්‍යාව
(අ)	(ආ)	(ඇ)
1	සැහැල්ලු වාහන-කාර්/ජීප්/කැබ්/වැන්	1928
2	බස්	202
3	ට්‍රැක්	425
4	ජල බඩුසර්	32
5	ට්‍රැක්ටර්	10
	එකතුව	2597

4. 2010 වසරේ අල්ලාගත් වාහන.

අනු අංකය	ප්‍රධාන වර්ගය	උප වර්ගය	එකතුව
(අ)	(ආ)	(ඇ)	(ඈ)
1	යතුරැපැදි	සම්මත	421
2	බර වාහන	චුක්	64
3	සැහැල්ලු වාහන	කාර්	3
		කැබ්	4
		ඩබල් කැබ්	36
		සින්ගල් කැබ්	6
		වැන්	53
		පීප්	16
4	ඩබ්බ්/එක්බ් සහ බස්	බස්	10
		ජල බවුසර්	2
		තෙල් බවුසර්	1
5	චුක්වර්	චුක්වර්	126
		අන් චුක්වර්	51
6	ට්‍රේලර්	ජල ට්‍රේලර්	12
		කන්ටේනර් ට්‍රේලර්	01
		චුක්වර් ට්‍රේලර්	88
		අන් චුක්වර් ට්‍රේලර්	26
7	එස්පීඑල් වාහන	ෆෝක් ලිෆ්ට්	03
		ත්‍රී රෝද රථ	10
		කුණු	01
		බැකෝ ලෝඩර්	02
		ගලි එම්ටියර්	01
	එකතුව	2,161	937

මුදල්

5. 2010 වර්ෂය සඳහා වෙන්වූ ප්‍රතිපාදන, මුදල් හා වියදම් වාර්තාව.

අනු අංකය	වැය ශීර්ෂ විස්තරය		මුද්‍ර ලබාදීම	2010.12.31 දක්වා වියදම් තත්වය
			(රු:)	(රු:)
1	222-01-2-1202 (i)	ඉන්ධන	1,186,000,000.00	4,335,935,677.14
2	222-01-2-1202 (ii)	ලිහිසි තෙල්	94,000,000.00	102,777,706.57
3	222-01-2-1203 (ii)	සලාක (නිත්‍ය)	10,819,695,000.00	16,826,926,400.44
4	222-01-4-1203 (ii)	සලාක (සෙව්)	2,250,000,000.00	3,630,526,428.11
5	222-01-2-1203 (iii)	රෝහල් සලාක	150,000,000.00	371,919,022.10
6	222-01-3-1401 (v)	කුලීකරුවන් සඳහා ගෙවීම්	12,500,000.00	13,367,710.00
7	222-01-2-1401 (vi)	සිවිල් පවාරාගන් වාහන සඳහා ගෙවීම්	1,558,763,595.00	2,109,306,130.21
8	222-01-1-1401(vii)	ලංගම පියවුරු සඳහා අයකිරීම්	30,000,000.00	50,365,438.25
9	222-01-2-1403 (ii)	වියලි දර	50,000,000.00	82,976,445.81
10	222-01-2-1403 (iii)	ගැස්	400,000,000.00	430,840,632.50
11	222-01-2-1405 (iv)	රජක සේවා	20,775,000.00	31,705,586.66
12	222-01-3-1405 (ix)	අවමංගල සේවා	20,366,727.00	24,774,781.60

නිර්දේශ

6. ශ්‍රී ලංකා යුද හමුදාවේ දැනට පවතින බි වාහන සංවිනය ප්‍රවාහන අවශ්‍යතා ඉටුකිරීමට ප්‍රමාණවත් නොවන බව නිරීක්ෂණය කරන ලදී. ඒ අනුව ප්‍රවාහන කටයුතු වැඩිදියුණු කිරීම සඳහා පහත සඳහන් නිර්දේශ ඉදිරිපත් කල හැක.

- අ. බි වාහන අලුත්වැඩියා කටයුතු ක්‍රියාවලිය ඉක්මන් කිරීම සහ වැඩිදියුණු කිරීම.
- ආ. නැවත භාවිතයට ගත නොහැකි වාහන වර්ග කිරීමේ ක්‍රියාවලිය ඉක්මන් කර පරණ වාහන වෙනුවට අලුත් වාහන ලබාගැනීම.
- ඇ. වෙන්කරන ලද අරමුදල් වැඩිකිරීම තුළින් දුර මුදල් ප්‍රමාණය වැඩිකර එමගින් බි වාහන කුලී පදනම මත ලබාගැනීමට ක්‍රියාකිරීම.
- ඈ. බි වාහන ලබාගැනීමේ ක්‍රියාවලිය නිවැරදි තත්ත්වයන්ට අනුව සිදුකිරීම.
- ඉ. මූලික අලුත්වැඩියා කටයුතු සිදු කිරීමට යුද හමුදා යුධෝපකරණ බලකාය වෙත යවන සියලුම වාහන අලුත්වැඩියාවෙන් පසු අලුත් වාහන ලෙස නැවතත් භාරදිය යුතුය.
- ඊ. හටපිරිස්වල ප්‍රවාහන කටයුතු සඳහා දුම්රිය ප්‍රවාහන කටයුතු භාවිතා කිරීම.
- උ. ගණක නිලධාරී හට දුරගිලී මුදල් ලබාගැනීම තුළින් සැපයුම්කරුවන්ගේ බිල්පත් ගෙවීම තුළින් අඛණ්ඩ සේවයක් ලබාගැනීම.

7. සැපයුම් කටයුතුවල අඛණ්ඩ හා කාර්යක්ෂම ක්‍රියාකාරිත්වය වෙනුවෙන් පහත සඳහන් නිර්දේශ ඉදිරිපත් කල හැක.

- අ. යුද හමුදා සේවා බලකාය යටතේ පවතින ගබඩා පහසුකම්වල හිගයක් පවතින බව නිරීක්ෂණය කරන ලදී. එම නිසා ඔවුන්ට අවම තොග ප්‍රමාණයන් තබන්නා කිරීමේ දුෂ්කරතාවයන්ට පත්වේ. අවශ්‍ය තොග ප්‍රමාණයන් තබන්නා කිරීමට නොහැකිවීම හේතුවෙන් ඒ සඳහා අතිරේක වියදමක් දැරීමට සිදුවේ. ඒ නිසා ගබඩා පහසුකම් වැඩිකිරීම සුදුසු බව නිර්දේශ කල හැක.
- ආ. සලාක පැකට් කාලගුණ තත්ත්වයන්ට සහ කෘමි සතුන්ට ඔරොත්තු දෙන පරිදි සුදුසු උප්කරණවල යටතේ ගබඩා කිරීමට අවශ්‍ය පහසුකම් දැනට සේවා බලකාය සතුව නොමැත. එම නිසා එයට සුදුසු ගබඩා ඉදිකිරීම නිර්දේශ කරනු ලබයි.
- ඇ. ශ්‍රී ලංකා යුද හමුදාවේ ඇති ගැස් සිලින්ඩර් ප්‍රමාණය ඒකක විසින් ඉල්ලුම් කරනු ලබන ගැස් සිලින්ඩර් ප්‍රමාණය ප්‍රමාණවත් නොවේ. එම නිසා අවම වශයෙන් තවත් ගැස් සිලින්ඩර් 10000 ක් මිලදී ගැනීම සුදුසු බව නිර්දේශ කරන ලදී.
- ඉ. යුද හමුදාවේ ව්‍යාප්තිය හා ත්‍රස්ථවාදය තුරන්කිරීම හේතුවෙන් හටපිරිස් දිවයිනපුරා අභියුක්ත වී ඇත. තවද ශ්‍රී ලංකා යුද හමුදාව දිවයිනපුරා පැතිර පවතින ජාතික සංවර්ධන ව්‍යාපෘතීන් සහ ඒ හා සමාන කටයුතුවල දායකත්වය ලබාදේ. මේ හේතුව නිසා ඉන්ධන පොම්ප ස්ථාපිත කිරීම අත්‍යවශ්‍ය කරුණක් බවට පත්ව ඇත. මේ අනුව එහි අවශ්‍යතාවය ඉදිරිපත් කර ඇති අතර ඉක්මන් ක්‍රියාකාරිත්වය බලාපොරොත්තු වේ.
- ඊ. ශ්‍රී ලංකා යුද හමුදා යුධෝපකරණ බලකාය සැපයුම් ස්ථානයේ සිට එළවලු ප්‍රලාස්ටික් පෙට්ටිවල ප්‍රවාහනය කරන නිසා සෑම ඒකකයකටම එවැනි ප්‍රලාස්ටික් පෙට්ටි නිකුත් කිරීම සුදුසු වේ.

ඉංජිනේරු සේවා අධ්‍යක්ෂ මණ්ඩලය

හැඳින්වීම

1. ශ්‍රී ලංකා යුද්ධ හමුදාව, ආරක්‍ෂක අමාත්‍යාංශය සහ සංස්කෘතික කටයුතු අමාත්‍යාංශය වැනි අමාත්‍යාංශ විසින් අරමුදල් යොදන ලද ව්‍යාපෘති ගණනාවක් ඉංජිනේරු සේවා බලකාය විසින් හසුරුවන ලදී. තවද මෙම බලකායේ කාර්යභාරය හා වගකීම විශාල ඉදිකිරීම් ව්‍යාපෘති කළමනාකරණය කිරීම දක්වා පුළුල්ව ව්‍යාප්ත වී ඇත. තවද මානව සම්පත් සැලසුම් කිරීම යෙදවීම, සංවර්ධනය කිරීම හා මනා කළමනාකරණය සංකීර්ණවූත්, අභියෝගාත්මක වූත් කාර්යයක් විය. නමුත් ඉංජිනේරු සේවා අධ්‍යක්ෂ මණ්ඩලය එකී සියළුම අභියෝග ජයගෙන අදාළ ව්‍යාපෘති සාර්ථකව නිමකරන ලදී.

වගකීම්

2. ඉංජිනේරු සේවා අධ්‍යක්ෂ මණ්ඩලයේ වගකීම් පහත පරිදි වේ.

- අ. ශ්‍රී ලංකා යුද්ධ හමුදාවේ සියළුම ඉංජිනේරු සේවා කටයුතු සඳහා යුද්ධ හමුදාධිපති තුමා වෙත තාක්ෂණික උපදෙස් ලබාදීම.
- ආ. ඉංජිනේරු උපකරණ පිළිබඳව තොග පවත්වා ගැනීම, ඉංජිනේරුමය උපකරණ නඩත්තුවල ඉංජිනේරු සේවා බලකා ඒකකයන් හි තොග තත්වය අධීක්ෂණය සහ ඇණවුම් පිළිබඳව පුරෝකථනය කිරීම.
- ඇ. ඉංජිනේරු සේවා බලකා ඒකකයන් හි ප්‍රධාන ගිණුම අධීක්ෂණය කිරීම.
- ඈ. සියලුම ඉංජිනේරු සේවා සම්බන්ධ ප්‍රතිපත්ති සැපයීම කිරීම සඳහා යුද්ධ හමුදාධිපති තුමා වෙත උපදෙස් ලබාදීම.
- ඉ. ඉංජිනේරු සේවා භාණ්ඩ ප්‍රසම්පාදන කටයුතු සිදුකිරීම, තොග නඩත්තු කිරීම, ගබඩා කිරීම, බෙදාහැරීම හා අයෝග්‍ය කිරීම ආදී කටයුතු සඳහා පිළිවෙත් සකස් කිරීම.
- ඊ. ඉංජිනේරු සේවා පිළිවෙතට අනුව ගොඩනැගිලි සහ ඒ ආශ්‍රිත යටිතල පහසුකම් ස්ථාන ගත කිරීම හා සැලසුම් කිරීම. මිනුම් කටයුතු සිදුකිරීමටද ඇස්තමේන්තු සැකසීම, ගොඩනැගිලි සහ කාර්යයන් හි පිරිවිතරයන් සකස් කිරීම සිදුකිරීම ආදී කටයුතු සඳහා පිළිවෙත් සකස් කිරීම.

කාර්ය භාරය හා කාර්යයන්

3. ඉංජිනේරු සේවා අධ්‍යක්ෂ මණ්ඩලයේ කාර්යභාරය හා කාර්යයන් පහත පරිදි වේ.

- අ. යුද්ධ හමුදාවේ සියළුම ගොඩනැගිලි ආශ්‍රිත අනෙකුත් පහසුකම් එනම් විදුලිය, ජලය සැපයීම, කසල අපවහන පද්ධති හා ඒ ආශ්‍රිත නඩත්තු සේවාවන් සිදුකිරීම.
- ආ. මූලධන සේවාවන් ඉටුකිරීම සහ කොන්ත්‍රාත් සේවාවන් අධීක්ෂණය කිරීමෙහි වගකීම.
- ඇ. සියළුම යුද හමුදා ඉංජිනේරු ඉදිකිරීම් සබැඳි ඉංජිනේරු නිර්මාණ සඳහා සැලසුම් සකස් කිරීම, සැලසුම්පත් සැකසීම සහ පිරිවිතරයන් සැකසීම සඳහා වගකීමකි.
- ඈ. යුද්ධ හමුදාවේ සියළුම තාවකාලික කඳවුරු, ස්ථිර කඳවුරු සඳහා විදුලිය, ජල සැපයීම සහ සතිපාරක්‍ෂක සේවා සැපයීම වගකීම.
- ඉ. යුද්ධ හමුදාවේ සියළු ගොඩනැගිලි ඉතා හොඳ තත්වයෙන් පවත්වා ගැනීම සඳහා ඉංජිනේරු සේවා රෙජිමේන්තුවේ පිළිවෙතට අනුව අඛණ්ඩව පරීක්ෂාවට ලක්කිරීම.
- ඊ. හදිසි අවස්ථාවකදී/ ජාතික අවශ්‍යතාවන්හිදී ජලය සැපයීම, විදුලිය සැපයීම සහ ඒවායේ නඩත්තු කටයුතු සඳහා සිවිල් ආයතන වෙත සහාය ලබාදීම.

සපුරාගත් ඉලක්කයන්

4. 2011 වර්ෂයේ අයිසීසී ක්‍රිකට් ලෝක කුසලාන තරගාවලිය සඳහා බෙන්තාරම සහ සුරියවැව ක්‍රිකට් ක්‍රීඩාංගණ සම්පූර්ණ කිරීම සඳහා ශ්‍රී ලංකා ඉංජිනේරු සංස්ථාවට සහ ශ්‍රී ලංකා ක්‍රිකට් සංගමයට සහාය ලබාදෙන ලදී. මෙය උසස් රාජ්‍ය අධිකාරීන්ගේ පැසසුමට ලක්විය.

5. බුත්තල පැවති දැයට කිරුළ ප්‍රදර්ශනය සඳහා අවශ්‍ය ඉංජිනේරු සහාය ලබාදීම.

වාර්ෂික සමාලෝචනය

6. සිවිල් දෙපාර්තමේන්තු වෙත සහාය ලබාදීම. ආරක්‍ෂක හා නාගරික සංවර්ධන අමාත්‍යාංශය යටතේ ක්‍රියාත්මක වන දියඇලි මෙහෙයුම, පිරිසිදු කිරීමේ මෙහෙයුම හා කොළඹ සංවර්ධන සැලැස්මට සහාය ලබාදෙන ලදී.

7. ජාතික සංවර්ධන ව්‍යාපෘතින්. ඉංජිනේරු සේවා අධ්‍යක්ෂ මණ්ඩලයේ අධීක්ෂණය යටතේ සිදුවන ඉදිකිරීම් හි සාරාංශ සටහනක් පහත පරිදි දක්වා ඇත.

අනු අංකය	ව්‍යාපෘතියේ නම	ඒකකය	ඇස්තමේන්තු ගත මුදල මිලියන	ප්‍රතිපාදන
(අ)	(ආ)	(ඇ)	(ඈ)	(ඉ)
1.	මිහිඳු සෙත් මැදුර අන්තිඨය	4 ස්වේච්චා ඉංජිනේරු සේවා රෙජිමේන්තුව	124,000,000.00	ආරක්‍ෂක අමාත්‍යාංශය
2.	වෛද්‍ය පීඨය සඳහා ගොඩනැගිල්ලක් ඉදි කිරීම	4 ස්වේච්චා ඉංජිනේරු සේවා රෙජිමේන්තුව	දළ වශයෙන් රු මි 1,000.00	කොතලාවල ආරක්ෂක විශ්ව විද්‍යාලය
3.	මහින්ද රාජපක්‍ෂ ජාත්‍යන්තර ක්‍රීඩා සංකීර්ණයේ මලල ක්‍රීඩා පිටිය සැකසීම	7 ස්වේච්චා ඉංජිනේරු සේවා රෙජිමේන්තුව	226,000,000.00	මහින්ද රාජපක්‍ෂ ක්‍රීඩා අරමුදල
4.	මහින්ද රාජපක්‍ෂ ජාත්‍යන්තර ක්‍රීඩා සංකීර්ණයේ කතිප්ඨ ක්‍රීඩාංගනය ඉදිකිරීම	7 ස්වේච්චා ඉංජිනේරු සේවා රෙජිමේන්තුව	145,000,000.00	
5.	මහින්ද රාජපක්‍ෂ ජාත්‍යන්තර ක්‍රීඩා සංකීර්ණයේ රග්බි පාපන්දු ක්‍රීඩාංගනය ඉදිකිරීම	7 ස්වේච්චා ඉංජිනේරු සේවා රෙජිමේන්තුව	20,000,000.00	
6.	දියගම ක්‍රිකට් ක්‍රීඩාංගනය ඉදිකිරීම 1 වන අධියර	7 ස්වේච්චා ඉංජිනේරු සේවා රෙජිමේන්තුව	40,000,000.00	ශ්‍රී ලංකා ක්‍රිකට් ආයතනය
7.	දියගම ජාත්‍යන්තර පිහිනුම් තටාක සංකීර්ණය සහ පධාන පිහිනුම් තටාකය ඉදිකිරීම	7 ස්වේච්චා ඉංජිනේරු සේවා රෙජිමේන්තුව	40,000,000.00	ආධාර

සීමාන්විතයි

8.	දියගම ජාත්‍යන්තර පිහිනුම් තටාක සංකීර්ණය සහ කිමිදුම් තටාකය ඉදිකිරීම	7 ස්වේච්චා ඉංජිනේරු සේවා රෙජිමේන්තුව	මූලික සැලසුම් අධියර	
9.	දියගම ජාත්‍යන්තර පිහිනුම් තටාක සංකීර්ණය සහ කුඩා දරුවන්ගේ පිහිනුම් තටාකය ඉදිකිරීම	7 ස්වේච්චා ඉංජිනේරු සේවා රෙජිමේන්තුව	ඇස්තමේන්තු ගත කොට නොමැත	
10.	දියගම ජාත්‍යන්තර පිහිනුම් තටාක සංකීර්ණය සහ පුහුණු පිහිනුම් තටාකය ඉදිකිරීම	7 ස්වේච්චා ඉංජිනේරු සේවා රෙජිමේන්තුව	ඇස්තමේන්තු ගත කොට නොමැත	
11.	දියගම ජාත්‍යන්තර ගෘහස්ථ ක්‍රීඩාංගනය ඉදිකිරීම	7 ස්වේච්චා ඉංජිනේරු සේවා රෙජිමේන්තුව	93,000,000.00	ආධාර
12.	සඳහිරුසෑය - අනුරාධපුරය	9 ස්වේච්චා ඉංජිනේරු සේවා රෙජිමේන්තුව		ආරක්‍ෂක අමාත්‍යාංශය
13.	මැලේවිදිය ආරක්‍ෂක සේවා විද්‍යාලය සඳහා මහල් 05 කින් යුත් ගොඩනැගිල්ලක් විවෘත කිරීම	6 ස්වේච්චා ඉංජිනේරු සේවා රෙජිමේන්තුව	396,000,000.00	අධ්‍යාපන අමාත්‍යාංශය
14.	මැලේවිදිය ආරක්‍ෂක සේවා විද්‍යාලය සඳහා මහල් 02 කින් යුත් ගොඩනැගිල්ලක් විවෘත කිරීම	6 ස්වේච්චා ඉංජිනේරු සේවා රෙජිමේන්තුව	3,500,000.00	
15.	මැලේවිදිය ආරක්‍ෂක සේවා විද්‍යාලය සඳහා මහල් 05 කින් යුත් ගොඩනැගිල්ලක් විවෘත කිරීම	6 ස්වේච්චා ඉංජිනේරු සේවා රෙජිමේන්තුව	331,000,000.00	
16.	ආරක්‍ෂක විද්‍යාලය සඳහා තාප්පයක් ඉදිකිරීම	6 ස්වේච්චා ඉංජිනේරු සේවා රෙජිමේන්තුව	7,000,000.00	
17.	ආරක්‍ෂක විද්‍යාලය ජල පිරිපහදුව සඳහා ගැලුම් 33000 ක ධාරිතාවයෙන් යුත් පොම්පාගාරයක් ඉදිකිරීම	6 ස්වේච්චා ඉංජිනේරු සේවා රෙජිමේන්තුව	6,800,000.00	
18.	ආරක්‍ෂක විද්‍යාලය සඳහා විදුලි ජනක කාමරයක් ඉදිකිරීම	6 ස්වේච්චා ඉංජිනේරු සේවා රෙජිමේන්තුව	1,800,000.00	
19.	මහියංගණ මහජන ක්‍රීඩාංගනයේ අලුත්වැඩියා කටයුතු	7 ස්වේච්චා ඉංජිනේරු සේවා රෙජිමේන්තුව	39,000,000.00	ශ්‍රී ලංකා ටෙලිකොම් ආයතනය හා මහින්ද රාජපක්‍ෂ ක්‍රීකට් සංවර්ධන

සීමාන්විතයි

				අරමුදල
20.	සුරියවැව ජාත්‍යන්තර ක්‍රිකට් ක්‍රීඩා පිටිය ඉදිකිරීම	10 ස්වේච්චා ඉංජිනේරු සේවා රෙජිමේන්තුව	25,000,000.00	ශ්‍රී ලංකා ක්‍රිකට් ආයතනය
21	රාගම රණවිරු සෙවන හෙල වැඩ ගෙදර ඉදිකිරීම	1 ඉංජිනේරු සේවා රෙජිමේන්තුව	1,200,000.00	දේශීය වෛද්‍ය අමාත්‍යාංශය
22	ජාඇල සේවාවනිතා රණවිරු නිවාස ඉදිකිරීම	4 ස්වේච්චා ඉංජිනේරු සේවා රෙජිමේන්තුව	1,290,000.00	සේවාවනිතා
23	බෙන්තොට සේවාවනිතා රණවිරු නිවාස ඉදිකිරීම	4 ස්වේච්චා ඉංජිනේරු සේවා රෙජිමේන්තුව	1,161,000.00	
24	නිකවැරටිය සේවාවනිතා රණවිරු නිවාස ඉදිකිරීම	4 ස්වේච්චා ඉංජිනේරු සේවා රෙජිමේන්තුව	1,032,000.00	

8. ජාතික සංවර්ධන ව්‍යාපෘතීන්ට අමතරව මෙම අධ්‍යක්ෂ මණ්ඩලයේ අධීක්ෂණය යටතේ සිදුකරනු ලබන ප්‍රධානතම මූලධන සේවාවන් පහත පරිදි දක්වා ඇත.

අනු අංකය	සේවාව	කොන්ත්‍රාත්කරු	ස්ථානය	2010 වර්ෂයේදී වෙන්කරන ලද මුදල
1	උතුරු වසන්තය වැඩසටහන යටතේ උතුරු පලාතේ පිහිටි යුද්ධ හමුදා කඳවුරු තුළ පෙරනිම් වැසිකිළි ඉදිකිරීම	මයික්‍රෝ ඉදිකිරීම් පුද්ගලික සමාගම	ආරක්ෂක සේනා මූලස්ථානය (මූලතිව්)	38,572,240.00
2	පානඑව වෙඩි පිටියෙහි ඒකක 12 කින් යුත් ඉලක්කපත් පද්ධතියක් නිර්මාණය කර ස්ථාපිත කිරීම	එක්ස්ටෙක් ඉංජිනේරු සමාගම	පානඑව	1,783,465.60
3	පනාගොඩ ශ්‍රී ලංකා ඉංජිනේරු රෙජිමේන්තු මධ්‍යස්ථානයේ ට්‍රාන්ස්ෆෝමරයක් සවිකිරීම	ලංකා විදුලිබල මණ්ඩලය	ඉංජිනේරු රෙජිමේන්තු මූලස්ථානය	2,607,437.93
4	පාර්ලිමේන්තු	ජී එල් ඉදිකිරීම්	බත්තරමුල්ල	1,520,232.00

සීමාන්විතයි

	ක්‍රීඩාංගනයේ රණවිරු ස්මාරකයෙහි මියගිය ත්‍රිවිධ හමුදාවේ සහ පොලිස් රණවිරුවන්ගේ නම් සහිත ගැනසිටි පුවරු සවිකිරීම	හා ඉංජිනේරු සමාගම		
5	2010.05.18 පැවැති රණවිරු අනුස්මරණ උත්සවයේදී විශේෂිත පුද්ගලයින් සඳහා වැසිකිලි පහසුකම් සහ ජංගම වැසිකිලි පහසුකම් සැපයීම	ක්ලීන් ටෙක් පුද්ගලික සමාගම	ගාලුමුවදොර	1,025,550.40
6	මූලංකවිල්හි 65 වන සේනාංකයෙහි නලලිං 05 ක් ඉදිකිරීම	ජල සම්පාදන මණ්ඩලය	65 සේනාංක මූලස්ථානය	3,039,429.12
7	තුනුකිකායිහි 65 වන සේනාංකයෙහි නලලිං 04 ක් ඉදිකිරීම	ජල සම්පාදන මණ්ඩලය	65 සේනාංක මූලස්ථානය	526,848.00
8	රත්මලාන ආරක්‍ෂක විශ්ව විද්‍යාලයේ යෝජිත වෛද්‍යපීඨ ගොඩනැගිල්ලෙහි මූලික කටයුතු සිදුකිරීම	ඇක්සස් ඉංජිනේරු පුද්ගලික සමාගම	රත්මලාන	96,496,103.08
9	අනුරාධපුරය අභිමංසලෙහි ට්‍රාන්ස්පෝමරයක් සවිකිරීම	ජාතික විදුලිබල මණ්ඩලය	අනුරාධපුරය	2,158,365.00
10	අනුරාධපුරය අභිමංසල සඳහා ජල සැපයුම් 02 ක් ලබාගැනීම	ජල සම්පාදන මණ්ඩලය	අනුරාධපුරය	1,036,800.18
11	කිලිනොච්චි ආරක්‍ෂක සේනා මූලස්ථානය සඳහා නල ලිං 75 ක් ඉදිකිරීම සඳහා අවශ්‍ය මූලික දැනුම ලබාදීම	ජල සම්පාදන මණ්ඩලය	ආරක්‍ෂක සේනා මූලස්ථානය (කිලිනොච්චිය)	2,520,000.00
12	65 සේනා මූලස්ථානය සඳහා නල ලිං 45 ක් ඉදිකිරීම සඳහා අවශ්‍ය මූලික දැනුම ලබාදීම	ජල සම්පාදන මණ්ඩලය	පුනරිත්	1,512,000.00
13	මූලතිව් ආරක්‍ෂක සේනා මූලස්ථානය සඳහා නල ලිං 75 ක් ඉදිකිරීම සඳහා අවශ්‍ය මූලික දැනුම ලබාදීම	ජල සම්පාදන මණ්ඩලය	ආරක්‍ෂක සේනා මූලස්ථානය (මූලතිව්)	1,892,800.00
14	අලව්ව රණවිරු ඇපරේස් හි සෙසුනිල හෝජනාගාරය සඳහා ගොඩනැගිල්ලක් ඉදිකිරීම	රාජ්‍ය ඉංජිනේරු සංස්ථාව	අලව්ව	16,413,219.32
15	අලව්ව රණවිරු ඇපරේස් හි සෙසුනිල හදිනිවාස සඳහා ගොඩනැගිල්ලක් ඉදිකිරීම	රාජ්‍ය ඉංජිනේරු සංස්ථාව	අලව්ව	35,203,880.39
16	අලව්ව රණවිරු	රාජ්‍ය ඉංජිනේරු	අලව්ව	7,868,981.37

සීමාන්විතයි

	ඇපරල්ස් හි කොතොනි සමාජ ශාලාව සඳහා ගොඩනැගිල්ලක් ඉදිකිරීම	සංස්ථාව		
17	අත්තිඩිය මිහිඳු සෙත් මැදුර සඳහා වායුසමීකරණ පද්ධතියක් නිර්මාණය කර සවිකිරීම	අබාන්ස් පුද්ගලික සමාගම	අත්තිඩිය	7,710,904.64
18	අත්තිඩිය මිහිඳු සෙත් මැදුර සඳහා රෝහල් ඇදීම් ලබාදීම	ටෙක්නොමෙඩිකල් ජාත්‍යන්තර පුද්ගලික සමාගම	අත්තිඩිය	6,090,000.00
19	අත්තිඩිය මිහිඳු සෙත් මැදුර සඳහා හෙද ඇමතුම් පද්ධතියක් ස්ථාපිත කිරීම	මවුන්ට් රෝයල් ගෘහස් සමාගම	අත්තිඩිය	392,000.00
20	අත්තිඩිය මිහිඳු සෙත් මැදුර සඳහා වායුසමීකරණ පද්ධතියක් නිර්මාණය කර සවිකිරීම	අබාන්ස් පුද්ගලික සමාගම	අත්තිඩිය	2,694,593.32
21	නාරාහේන්පිට යුද්ධ හමුදා රෝහල සඳහා මහල් 10 කින් යුත් රෝහල් ගොනැගිල්ලක් යොජනා කිරීම	8 වන ස්වේච්ඡා ඉංජිනේරු සේවා බලකාය	නාරාහේන්පිට	
22	වෙඩිතලතිවි ප්‍රදේශයේ විනයෙන් ගෙන්වන ලද පෙරනිම් ගොඩනැගිලි විදුලිය සහ සනීපාරක්ෂක පහසුකම් සහිතව ස්ථාපිත කිරීම	2 වන ඉංජිනේරු සේවා බලකාය	වෙඩිතලතිවි	41,157,253.99
23	65 වන සේනාංකය තුනුක්කායි හි විනයෙන් ගෙන්වන ලද පෙරනිම් ගොඩනැගිලි විදුලිය සහ සනීපාරක්ෂක පහසුකම් සහිතව ස්ථාපිත කිරීම	9 වන ස්වේච්ඡා ඉංජිනේරු සේවා බලකාය	තුනුක්කායි	
24	651 වන බල සේනාංකය මූලන්කාවිල් හි විනයෙන් ගෙන්වන ලද පෙරනිම් ගොඩනැගිලි විදුලිය සහ සනීපාරක්ෂක පහසුකම් සහිතව ස්ථාපිත කිරීම	9 වන ස්වේච්ඡා ඉංජිනේරු සේවා බලකාය	මූලන්කාවිල්	
25	652 වන බල සේනාංකය අක්කරයාන්කුලම් හි විනයෙන් ගෙන්වන ලද පෙරනිම් ගොඩනැගිලි විදුලිය සහ සනීපාරක්ෂක පහසුකම් සහිතව ස්ථාපිත කිරීම	9 වන ස්වේච්ඡා ඉංජිනේරු සේවා බලකාය	අක්කරයාන්කුලම්	
26	653 වන බල සේනාංකය තුනුක්කායි හි විනයෙන් ගෙන්වන ලද පෙරනිම්	9 වන ස්වේච්ඡා ඉංජිනේරු සේවා බලකාය	තුනුක්කායි	
				396,674,015.19

	ගොඩනැගිලි විදුලිය සහ සනීපාරක්‍ෂක පහසුකම් සහිතව ස්ථාපිත කිරීම			
27	651 වන බල සේනාංකය මූලස්ථානය යටතේ 22 වන පාබල හමුදා බලඇණිය සඳහා මූලිකකාවිල් හි විනයෙන් ගෙන්වන ලද පෙරනිමි ගොඩනැගිලි විදුලිය සහ සනීපාරක්‍ෂක පහසුකම් සහිතව ස්ථාපිත කිරීම	9 වන ස්වේච්ඡා ඉංජිනේරු සේවා බලකාය	මූලිකකාවිල්	
28	652 වන බල සේනාංකය මූලස්ථානය යටතේ 20 වන විජයබායනු පාබල හමුදා බලඇණිය සඳහා අක්කරයානුකූලම හි විනයෙන් ගෙන්වන ලද පෙරනිමි ගොඩනැගිලි විදුලිය සහ සනීපාරක්‍ෂක පහසුකම් සහිතව ස්ථාපිත කිරීම	9 වන ස්වේච්ඡා ඉංජිනේරු සේවා බලකාය	අක්කරයානුකූලම	
29	653 වන බල සේනාංකය මූලස්ථානය යටතේ 21 වන පාබල හමුදා බලඇණිය සඳහා තුනුක්කායි හි විනයෙන් ගෙන්වන ලද පෙරනිමි ගොඩනැගිලි විදුලිය සහ සනීපාරක්‍ෂක පහසුකම් සහිතව ස්ථාපිත කිරීම	9 වන ස්වේච්ඡා ඉංජිනේරු සේවා බලකාය	තුනුක්කායි	
30	මූලිකව ආරක්‍ෂක සේනා මූලස්ථානය සඳහා විනයෙන් ගෙන්වන ලද පෙරනිමි ගොඩනැගිලි විදුලිය සහ සනීපාරක්‍ෂක පහසුකම් සහිතව ස්ථාපිත කිරීම	14 වන ස්වේච්ඡා ඉංජිනේරු සේවා බලකාය	මූලිකව	169,990,165.76
31	කිලිනොච්චි ආරක්‍ෂක සේනා මූලස්ථානය සඳහා විනයෙන් ගෙන්වන ලද පෙරනිමි ගොඩනැගිලි විදුලිය සහ සනීපාරක්‍ෂක පහසුකම් සහිතව ස්ථාපිත කිරීම	15 වන ස්වේච්ඡා ඉංජිනේරු සේවා බලකාය	කිලිනොච්චි	165,315,326.95
32	රොක් හවුස් යුද්ධ හමුදා සන්නාහ සන්නද්ධ බලකායේ මහල් 03 කින් යුත් ගොඩනැගිල්ලක් විවෘත කිරීම	1 වන ඉංජිනේරු සේවා බලකාය	රොක් හවුස්	20,000,000.00
33	පනාගොඩ බෝධිරාජාරාමයෙහි මහල් 02 කින් යුත් දහම් පාසැල් ගොඩනැගිල්ලක් විවෘත කිරීම	1 වන ඉංජිනේරු සේවා බලකාය	පනාගොඩ	10,603,378.10

සීමාන්විතයි

34	දොඹගොඩ යුධෝපකරණ බලකා රෙජිමේන්තු මධ්‍යස්ථානයේ නිලධාරී නිල නිවසකයේ 111 වන අධියරේ ඉදිකිරීම් කටයුතු	4 වන ස්වේච්ඡා ඉංජිනේරු සේවා බලකාය	දොඹගොඩ	11,149,824.00
35	රෙජිමේන්තු මධ්‍යස්ථානය වෙනුවෙන් කොතොනි සමාජ ශාලාව සඳහා ගොඩනැගිල්ලක් ඉදිකිරීම	4 වන ස්වේච්ඡා ඉංජිනේරු සේවා බලකාය	දොඹගොඩ	3,732,600.00
36	අඹේපුස්ස සිංහ රෙජිමේන්තු ක්‍රීඩාපිටිය වටා කොන්ක්‍රීට් කාණු පද්ධතියක් ඉදිකිරීම	4 වන ස්වේච්ඡා ඉංජිනේරු සේවා බලකාය	අඹේපුස්ස	4,381,250.00
37	රත්මලාන 4 වන ස්වේච්ඡා ඉංජිනේරු බලකාය සඳහා මහල් 03 කින් යුත් භය නිවාසයක් ඉදිකිරීම	1 වන ඉංජිනේරු සේවා බලකාය	රත්මලාන	4,000,000.00

මූල්‍ය තොරතුරු

9. 2010 වර්ෂය සඳහා මූලධන ප්‍රතිපාදන වෙන්කිරීම් පහත පරිදි වේ.

අ. පුනරුත්ථාපනය, වැඩිදියුණු කිරීම සහ මූල්‍ය වත්කම්.

අනු අංකය	වැය ශීර්ෂය	වෙන්කළ මුදල	වියදම
		රු. ශත	රු. ශත
1.	222-01-1-2001 ගොඩනැගිලි හා සැලසුම්	152,000,000.00	163,339,916.12
2.	222-01-3-2001 ගොඩනැගිලි හා සැලසුම්	114,500,000.00	105,498,592.48
3.	222-01-3-2002 II යන්ත්‍ර සහ යන්ත්‍රෝපකරණ	6,161,934.40	6,848,878.31

ආ. අත්පත් කර ගැනීම් සහ ස්ථාවර වත්කම්

අනු අංකය	වැය ශීර්ෂය	වෙන්කළ මුදල	වියදම
		රු. ශත	රු. ශත
1.	222-01-1-2104 ගොඩනැගිලි සහ සැලසුම්	463,500,000.00	473,977,311.52
2.	222-01-3-2104 ගොඩනැගිලි සහ සැලසුම්	463,000,000.00	448,038,040.53
2.	222-01-1-2502 (I) වෙනත් ආයෝජන	520,000,000.00	770,146,229.90
	එකතුව	1,719,161,934.40	1,967,848,968.86

ඇ. 2010 වර්ෂය පුනරාවර්තන වියදම් සඳහා ප්‍රතිපාදන වෙන් කිරීම පහත පරිදි වේ.

අනු අංකය	වැය ශීර්ෂය	වෙන්කළ මුදල	වියදම
		රු. ශත	රු. ශත
1.	222-01-2-1205 (XX) ගොඩනැගිලි සහ ගොඩනැගිලි ද්‍රව්‍ය	91,362,548.00	145,807,440.92
2.	222-01-2-1302 (II) ජනක යන්ත්‍ර සහ ජලපොම්ප අළුත්වැඩියා කිරීම	5,007,500.00	4,136,584.44
3.	222-01-2-1303 (I) ගොඩනැගිලි හා වෙඩිතලා නඩත්තු	5,000,000.00	2,598,626.25
4.	222-01-2-1303 (II) (භූමි නඩත්තු)	5,550,786.00	3,314,078.00
5.	222-01-2-1405 (VIII) කසල ශෝධනය හා සනීපාරක්‍ෂාව	1,400,000.00	1,172,581.20
6.	222-01-4-1405 (IX)	-	-
7.	222-01-1-1405 (XI) ඉදිකිරීම් නොවන කටයුතු	4,688,604.00	4,688,406.40
8.	222-01-2-1405 (XI) ඉදිකිරීම් නොවන කටයුතු	28,106,444.00	28,532,863.02
9.	222-01-3-1405 (XI) ඉදිකිරීම් නොවන කටයුතු	5,000,000.00	5,966,470.76
10.	222-01-2-1403 (I) විදුලිය	660,000,000.00	773,054,551.53
11.	222-01-2-1403 (IV) ජලය	380,000,000.00	427,890,615.50
	එකතුව	1,098,725,174.00	1,256,253,086.97

නිර්දේශ

10. සියලුම ජාතික ව්‍යාපෘති සහ අනිකුත් ප්‍රධාන ව්‍යාපෘතින් මධ්‍යම සැලසුම් සේනාංකය විසින් පාලනය කළ යුතුය.

11. පවතින තොග තත්ත්වය නිරීක්ෂණය කිරීම සඳහා ජාලගත පද්ධතියක් නිර්මාණය කිරීම තුළින් සියලුම අමුද්‍රව්‍ය භාවිතා කිරීමට හැකියාව ලැබෙනු ඇත.

12. යුද්ධ හමුදාවේ ස්වයං ප්‍රයෝජනය සඳහා ඉංජිනේරු ව්‍යාපෘති සඳහා භාවිතා කරන යන්ත්‍රෝපකරණ භාවිතා කිරීම.

13. ඉදිකිරීම් භූමි වලට ආරක්‍ෂක පද්ධතින් හඳුන්වාදීම තුළින් ඒවායෙහි සේවය කරන පුද්ගලයින්ගේ ආරක්‍ෂාව තහවුරු කිරීම.

යුධෝපකරණ මාස්ටර් ජෙනරාල් ශාඛාව

හැඳින්වීම

1. යුද හමුදාවට අවශ්‍ය භාණ්ඩ සහ උපකරණ නියමිත ප්‍රමාණයන්ගෙන් නියමිත වේලාවට නියමිත ස්ථානයට නියමිත තත්වයෙන් නිවැරදිව සැපයීම යුධෝපකරණ මාස්ටර් ජෙනරාල් ශාඛාවේ වගකීම වේ. මෙම ක්‍රියාවලියේදී යුධෝපකරණ සේවා අධ්‍යක්ෂ මණ්ඩලය, විදුලි හා යාන්ත්‍රික ඉංජිනේරු අධ්‍යක්ෂ මණ්ඩලය ක්‍රියාකාරීව දායකත්වය ලබාදේ. එසේම මෙම ශාඛාවට අයත් යුධෝපකරණ සේවා අධ්‍යක්ෂ මණ්ඩලය / විදුලි හා යාන්ත්‍රික ඉංජිනේරු අධ්‍යක්ෂ මණ්ඩලය හා ඇතිවන ගැටලු හා විෂය සම්බන්ධ කරුණු සබැඳිව පර්යේෂණ සහ ප්‍රවර්ධනයන් සඳහා මාණ්ඩලික සම්බන්ධකරණ ආයතනයක් ලෙස ක්‍රියා කිරීමටද මෙම ශාඛාව වෙතින් සිදුවන අතරම මෙම අධ්‍යක්ෂ මණ්ඩලය ප්‍රධාන මාණ්ඩලික ශාඛාව යටතේ පවතින සැලසුම් අධ්‍යක්ෂ මණ්ඩලය සමග සමීප සබඳතාවයෙන් යුතුව කටයුතු කරනු ලබයි.

2. යුධෝපකරණ මාස්ටර් ජෙනරාල් ශාඛාවෙන් පාලනය වන අධ්‍යක්ෂ මණ්ඩල විස්තරය.

- අ. යුධෝපකරණ සේවා අධ්‍යක්ෂ මණ්ඩලය.
- ආ. විදුලි යාන්ත්‍රික ඉංජිනේරු අධ්‍යක්ෂ මණ්ඩලය.

වගකීම

3. යුධෝපකරණ මාස්ටර් ජෙනරාල් ශාඛාවේ වගකීම් පහත පරිදි වේ.

- අ. යුධෝපකරණ මාස්ටර් ජෙනරාල් ශාඛාවට අයත් සියලුම අධ්‍යක්ෂ මණ්ඩලයන්හි ක්‍රියාකාරීත්වය පිළිබඳ යුධහමුදාපති හට උපදෙස් ලබාදීම.
- ආ. යුධෝපකරණ මාස්ටර් ජෙනරාල් ශාඛාව හා යටතේ වන අධ්‍යක්ෂ මණ්ඩල අතර නිසි සම්බන්ධතාවයකින් යුතුව ක්‍රියාකාරීත්වයක් පවත්වාගෙන යාම.
- ඇ. මුදල් රෙගුලාසි ප්‍රසම්පාදන මාර්ගෝපදේශණය, භාණ්ඩාගාර වකුලේඛණ හා රාජ්‍ය ආරක්ෂක අමාත්‍යාංශයේ උපදෙස් අනුව ප්‍රවීණතාව සකස්කිරීම හා ඒවාට අදාළ අධ්‍යක්ෂ මණ්ඩල හා මූලස්ථාන වෙත යොමුකර ඒවායේ ක්‍රියාකාරීත්වය අධීක්ෂණය කිරීම.
- ඈ. අවශ්‍ය අවස්ථාවන්හිදී මෙම ශාඛාවට අයත් සීමාව තුළ මුදල් රෙගුලාසි ප්‍රසම්පාදන මාර්ගෝපදේශක හා භාණ්ඩාගාර වකුලේඛණ හා රාජ්‍ය ආරක්ෂක අමාත්‍යාංශයේ උපදෙස් අනුව යුද්ධ හමුදාධිපති වෙනුවෙන් තීරණ ගැනීම.
- ඉ. මෙම ශාඛාවට අයත් අධ්‍යක්ෂ මණ්ඩලයන්හි නියමිත ඉලක්කය, ඒවායේ ක්‍රියාකාරීත්වය හා ප්‍රගතිය පිළිබඳව යුද්ධ හමුදාධිපති දැනුවත් කිරීම.
- ඊ. යුද්ධ හමුදාපති විසින් පනවන ලද ප්‍රතිපත්තින්ට අනුව අධ්‍යක්ෂ මණ්ඩල සඳහා නිසි මාර්ගෝපදේශණයක් හා උපදෙස් ලබාදීම.
- උ. යුධෝපකරණ භාණ්ඩ සැපයීමේ ක්‍රියාවලිය කාර්යක්ෂමතාව හා ඵලදායිත්වය තහවුරු කරගැනීමට නියමිත ක්‍රමවේදයන්ට අනුව භාණ්ඩ ගිණුම් කරණය පිළිබඳව තහවුරු කරගැනීමට, අලුත්වැඩියාවන්හි ප්‍රගතිය සොයාබැලීම සඳහා යුධෝපකරණ ගබඩා/ඒකක/වැටපලයන්හි වටිනි වර ක්ෂේත්‍ර පරීක්ෂණ පැවැත්වීම.
- ඌ. භාණ්ඩ කලමණාකරණය හා විදුලි හා යාන්ත්‍රික ඉංජිනේරු ප්‍රතිපත්තින් හා ක්‍රියාවලින් පිළිබඳ තීරණයන් අවධානයෙන් සිටීම හා අවශ්‍ය නම් ප්‍රතිපත්තින් හඳුන්වාදීම.
- එ. වාර්ෂික ඇස්තමේන්තු සකස්කිරීමට ප්‍රථම යුධෝපකරණ භාණ්ඩ හා අනෙකුත් අවශ්‍යතා සඳහා ඉදිරිපත් කරන ලද ඇස්තමේන්තු කෙටුම්පත් අධ්‍යයනය කර අවසන් සැලැස්ම සැකසීම.
- ඵ. වාර්ෂිකව වෙන්කරන ලද මුදල් ප්‍රතිපාදන පරිපාලනය කිරීම සඳහා ප්‍රවීණතාව පාලකයෙක් වශයෙන් කටයුතු කිරීම.

- ම. අභ්‍යන්තර දූෂණ වලක්වාගැනීම සඳහා අභ්‍යන්තර පාලන පද්ධතියක් හා නිෂ්චිත ක්‍රමවේදයක් සැකසීම.
- ඕ. මුදල් රෙගුලාසි 137/138 අනුව අධ්‍යක්ෂ මණ්ඩලය වෙතින් බලය පවරන ලද බිල්පත් නිරවුල් කළයුතු ආයතනයන්හි ක්‍රියාකාරිත්වය අධීක්ෂණ කිරීම.
- ක. සැලසුම් කරන ලද අරමුණ සාක්ෂාත් කරගැනීම සඳහා වූ ප්‍රගතිය කාලිතව විමර්ශනය කිරීම.
- ග. යුධෝපකරණ මාස්ටර් ජෙනරල් ශාඛාවෙහි පැවැත්වෙන ප්‍රසම්පාදන කමිටුවේ සභාපති ලෙස කටයුතු කිරීම.
- ජ. මුදල් ප්‍රතිපාදන නියමිත පරිදි වෙන්කරලීම සහ සුභසාධක භාණ්ඩ නියමිත පරිදි බෙදාදීම.

වාර්ෂික කාර්ය සාධනය.

- 4. 2010 වර්ෂය වෙනුවෙන් දෙපාර්තමේන්තු ප්‍රසම්පාදන කමිටු 19ක් සහ කුඩා ප්‍රසම්පාදන කමිටු 39ක් පිහිටුවා ඇත.
- 5. ආරක්‍ෂක සේනා මූලස්ථානය කිලිනොච්චි, ආරක්‍ෂක සේනා මූලස්ථානය මූලතිච්චි, ආරක්‍ෂක සේනා මූලස්ථානය දකුණ ආදී නව ආයතන ස්ථාපිත කිරීමත් සමගම මෙම ශාඛාව මූලධන සහ පුනරාවර්ධන වැය ශීර්ෂ යටතේ එන යුධෝපකරණ සැපයීමට උපරිම උත්සාහ දරා ඇත.
- 6. සාමය උදාවත් සමග මෙම ශාඛාවට ලැබෙන අරමුදල්වල අඩුවක් 2009 ට සාපේක්‍ෂව දැකිය හැක. එම හේතුව නිසා විවිධ ආයතන වලින් ඉල්ලුම් කරන ලද ව්‍යාපෘති ඉටුකිරීම වෙන්කරන ලද අරමුදල් වලට වෙන්කරන ලදී. එය කෙසේ වුවද මෙම ශාඛාව ඒ ඒ යුද්ධ හමුදා ආයතනවල මූලික අවශ්‍යතා සපුරාලීමට සමත් විය.
- 7. තවද ලෙබනන් රාජ්‍යයේ එක්සත් ජාතීන්ගේ රාජකාරිත්වල නිරත භටපිරිස්වල අවශ්‍යතා සපුරාලීමට හයිටි රාජ්‍යයේ ආපදා කළමනාකරන ක්‍රියාකාරකම්වල යෙදුන භටපිරිස්වල අවශ්‍යතා සපුරාලීමද මෙම ශාඛාව විසින් සිදුකරන ලදී.
- 8. වර්ෂය අවසානයේ මෙම ශාඛාව සහ ඒ යටතේ පවතින අධ්‍යක්ෂ මණ්ඩලයන් කාලානුරූපීව ක්‍රියාකිරීම හේතුවෙන් මෙම ශාඛාව ලද අරමුදල් උපරිම අයුරින් ප්‍රයෝජනයට ගෙන ඇත.

මූල්‍ය විස්තරය 2010

9. මූල්‍ය විස්තරය පහත පරිදි වේ.

අනු අංකය	වැය ශීර්ෂය	වැය ශීර්ෂ විස්තරය	වෙන්කරන ලද මුදල	මුදල වියදම
1.	222-01-2-1302 (III)	භටනිවාස නඩත්තු	3,000,000.00	872,182.11
2.	222-01-3-2103 (I)	යන්ත්‍රෝපකරණ	377,070,000.00	329,893,629.81
3.	222-01-3-2103 (VII)	භටපිරිස් සඳහා අවශ්‍ය මූලික ද්‍රව්‍ය	8,370,000.00	7,463,004.70

නිර්දේශ

10. මෙම මූල්‍ය වර්ෂයට වඩා වර්ෂ 02ක් ඉදිරියට වාර්ෂික අවශ්‍යතා යුධෝපකරණ මාස්ටර් ජෙනරල් ශාඛාව සහ ඒ යටතේ පවතින අධ්‍යක්ෂ මණ්ඩල 02 සැලසුම් කර මහා භාණ්ඩාගාරයට ඉදිරිපත් කලද මහා භාණ්ඩාගාරයෙන් වෙන් කරනු ලබනුයේ එයින් ප්‍රතිශතයක් පමණි. එම නිසා එම මුදල මුදල් අනුරූද්ද මුලදීම වෙන් කිරීම තුළින් වාර්ෂික ප්‍රසම්පාදන සැලසුම් නිසියාකාරව කරගෙන යාමට හැකිවන බව පෙන්වා දිය හැක. ඒ කෙසේ වුවද යුද හමුදාවට අවශ්‍ය ප්‍රසම්පාදන සැලසුම් මෙම අධ්‍යක්ෂ මණ්ඩලය විසින් ගනු ලැබ ඇත. ඒ තුළින් වියදම අඩුකර නවීන කළමනාකරන තාක්ෂණික ක්‍රම කාලානුරූපීව භාවිතයට ගැනීම තුළින් යුද හමුදාවේ සැපයුම් ක්‍රියාවලිය වඩා උසස් තත්ත්වයකට පත්කර ඇත.

යුධෝපකරණ සේවා අධ්‍යක්ෂක මණ්ඩලය

හැඳින්වීම

1. යුද හමුදා යුධෝපකරණ සේවා නව අර්ථගැන්වීම යුද හමුදාවට අයත් ක්‍රියාකාරකම් හා සංසන්ධනය කිරීමේදී ඉතා සංකීර්ණ එකකි. ශ්‍රී ලංකා යුද හමුදා යුධෝපකරණ බලකාය රාජකීය යුද හමුදා යුධෝපකරණ බලකාය මත පදනම් වේ. බ්‍රිතාන්‍ය යුද හමුදාවේ යුධෝපකරණ බලකායේ වගකීම් හා කාර්යභාරය ගැන අධ්‍යයනය කිරීම තුළින් ශ්‍රී ලංකා යුද හමුදාවේ මෙම යුධෝපකරණ ඒකකවල කාර්යභාරය පිළිබඳ අදහසක් ලබාගත හැක.

වගකීම්

2. යුධෝපකරණ සේවා අධ්‍යක්ෂ මණ්ඩලය සියලුම විදේශීය හා දේශීය මිලදීගැනීම් විදේශයන් වෙතින් ලැබෙන භාණ්ඩ නිශ්කාපනය කිරීම් සහ බිල්පත් සහතික කිරීම් සැබැඳි යුධෝපකරණ මාස්ටර් ජෙනරාල් වෙතින් යුද්ධ හමුදාධිපති වෙත වගකිවයුතුය.

3. යුධෝපකරණ සේවා අධ්‍යක්ෂ මණ්ඩලය සතුව ඇති වගකීම්.

අ. යුධෝපකරණ සේවාවට අදාළ සියලුම කාර්මික කටයුතු විධිමත්ව ප්‍රතිපත්ති වලට අනුව පවත්වාගෙන යෑම පිළිබඳ යුධෝපකරණ මාස්ටර් ජෙනරාල් වෙතින් යුද්ධ හමුදාධිපතිට වගකිව යුතු වේ.

ආ. සියලු යුධෝපකරණ භාණ්ඩ සඳහා යුධෝපකරණ ඒකක සමග සම්බන්ධතාවයෙන් දත්ත ලබා ගෙන වාර්ෂිකව ප්‍රසම්පාදන සැලසුම් යුද හමුදාවේ බල පැවැත්වෙන ප්‍රතිපත්තින්ට අනුකූලව ඇස්තමේන්තුගත කිරීම.

ඇ. නව වසර සඳහා අවශ්‍ය ප්‍රතිපාදන සැලසුම් සකස් කිරීම අවශ්‍ය පරිදි ඒවායේ ප්‍රගතිය සොයාබලා වාර්තා කිරීම හා අධීක්ෂණ කටයුතු පවත්වා අයවැය ප්‍රතිපත්තින්ට අනුකූලව සකස් කිරීම.

ඈ. පරිපාලන හා භටකාර්ය සම්පාදන ප්‍රතිපත්තින්ට අනුකූලව නව යුධෝපකරණ භාණ්ඩ අවි ආයුධ පතොරම් අවශ්‍යතාවයන් තීරණය කිරීම.

ඉ. යුධෝපකරණ භාණ්ඩ පරිමාණයන් සකස් කිරීම.

ඊ. යුධෝපකරණ භාණ්ඩයන්හි සාම්පල් සියලුම නිල ලාංචන සඳහා පිරිවිතර නඩත්තු කිරීම.

උ. සැපයුම්කරුවන් තෝරා ගැනීම හා වෙළඳපොළ අධීක්ෂණය කිරීම.

ඌ. ගබඩා තොග හරිවැරදි බැලීම් සියලුම යුධෝපකරණ ගබඩාහල් වාර්ෂික තොග නඩත්තු කිරීම් හා හරිවැරදි බැලීම් පවත්වා ප්‍රතිපත්තින්ට අනුකූලව සැපයීම කිරීම හා ක්‍රියාවට නැංවීම

එ. වාර්ෂික තොග ගණන් ගැනීමේ වාර්තා යුමාපේශා වෙත යැවීම සහ නිර්දේශ ක්‍රියාවට නැංවීම.

ඵ. යුධෝපකරණ භාණ්ඩ සඳහා වර්ගීකරණ සහ කැටලොක් නම්බර් ලබා දීම.

ඹ. යුධෝපකරණ භාණ්ඩ අවශ්‍ය ප්‍රමාණය පර්යේෂණය කිරීම හා සංවර්ධන කටයුතු යුද හමුදා පිලිවෙතට අනුව සිදු කිරීමට

ඹී. පතුරොම් හා වෙඩිද්‍රව්‍ය පරීක්ෂණ සැලසුම් කිරීම පරීක්ෂණ වාර්තා ඇගයීම හා ක්‍රියාත්මක කිරීම.

- ක. යුධෝපකරණ ආයතනයන්හි කාර්යක්ෂමතාවය පවත්වාගෙන යාම සහ තොග තඩත්තු ප්‍රතිපත්ති තඩත්තු කිරීම් සබැඳිව නිරීක්ෂණය කිරීම.
- ග. යුධෝපකරණ මිනිස් බලය සාපේක්ෂව සේවයේ යෙදවීම.
- ස. යුධෝපකරණ භාණ්ඩ සඳහා සංශෝධන අවශ්‍ය අවස්ථාවලදී අවශ්‍ය පරිදි සංශෝධනයන් සිදු කිරීම.
- ච. කාර්මික පුහුණු ප්‍රතිපත්ති සකස් කිරීම.
- ජ. පාවිච්චියට නුසුදුසු භාණ්ඩ සබැඳි සමීක්ෂණ මණ්ඩල කටයුතු සමීක්ෂණය කිරීම හා සොයා බැලීම.

කාර්යභාරය

- 4. යුධෝපකරණ සේවා අධ්‍යක්ෂ මණ්ඩලයේ කාර්යභාරය පහත පරිදි වේ.
 - අ. ශ්‍රී ලංකා යුද හමුදාවේ යුධෝපකරණ සේවාවල නිසි ක්‍රියාකාරීත්වය.
 - ආ. ශ්‍රී ලංකා යුද හමුදාව තුළ පවතින යුධෝපකරණ ආයතන සැලසුම් කිරීම සහ සංවිධානය කිරීම.
 - ඇ. ප්‍රසම්පාදන සහ තොග සහ උපකරණ සඳහා කරනු ලබන ගෙවීම් සම්බන්ධ ප්‍රතිපත්ති නගාසිටුවීම.
 - ඈ. යුධෝපකරණ ගබඩාවල අවි ආයුධ පරීක්ෂා කිරීම සහ යුධෝපකරණ බලකා සාමාජිකයින් හට තාක්ෂණික සහ රෙජිමේන්තු ක්‍රියාකාරීත්වය පිළිබඳ පුහුණුව ලබාදීම.
 - ඉ. ශ්‍රී ලංකා යුද හමුදා යුධෝපකරණ බලකාවල සැලසුම් කිරීම.

චාර්ජික කාර්ය සාධනය

- 5. නව ස්ථාපිත කිරීම්.
 - අ. පහත සඳහන් නිත්‍ය යුධෝපකරණ රෙජිමේන්තු ඉක්මනින් ස්ථාපිත කිරීමට යුද හමුදාධිපතිගේ අනුමැතිය ලැබී ඇත.
 - (1) 6 වන රෙජිමේන්තුව - 2009.12.28.
 - (2) 7 වන රෙජිමේන්තුව - 2010.10.25.
 - ආ. 4 වන ස්වේච්ඡා රෙජිමේන්තුව මහනුවර 11 සේනාංකය යටතට ගෙනයන ලද අතර ඒ සඳහා ඇවැසි අනුමැතිය ක්‍රියාත්මක අධ්‍යක්ෂ මණ්ඩලයේ G/OPS/250/12(407) හා 241540 (2010/06) දරණ සංඥාව මගින් ලැබී ඇත.

- 6. ඉහත දැනුණු කරුණු වලට අමතරව ශ්‍රී ලංකා යුද හමුදාවේ යුධෝපකරණ සැපයුම් පද්ධතියෙහි කාර්යක්ෂමතාවය වැඩි කිරීමට පසුගිය අවුරුද්ද තුළ පහත සඳහන් ක්‍රියාමාර්ග ගන්නා ලදී.
 - අ. ශ්‍රී ලංකා යුද හමුදාව සඳහා නව යුධෝපකරණ ගබඩා ක්‍රමයක් හඳුන්වාදීම. මෙය ශ්‍රී ලංකා යුද හමුදාවේ දීර්ඝ කාලයක් තිස්සේ පැවති අවශ්‍යතාවයකි. එම නිසා විශාල ප්‍රශ්න රාශියකට සහ ස්වයංක්‍රීය පාලනය හා සම්බන්ධ ගැටලු ඇතිවීමට හේතු විය. එම නිසා අංක 08කින් යුත් මෙය හඳුන්වාදීමත් සමග සියලුම යුධෝපකරණ ගබඩාවල ඇති උපකරණ පහසුවෙන් ප්‍රවාහනය කිරීමේ හැකියාව ලැබී ඇත. මෙය 2010 I වන කාර්තුවේදී ක්‍රියාත්මක කරන ලදී. අනිකුත් රෙජිමේන්තු මගින් නිරීක්ෂණය කරන ලද යම් යම් ගැටලු හේතූකොට ගෙන

එහි සිදුකරන වෙනස්කම් අනතුරුව එහි නව ප්‍රකාශනය 2010 දෙසැම්බර් මස ප්‍රකාශයට පත්කරන ලදී.

ආ. වඩා නිවැරදි සහ ඵලදායී සැපයුම් පද්ධතියක් හඳුන්වාදීම. වාර්ෂික සැපයුම් පද්ධතිය සඳහා වඩා නිවැරදි සහ ඵලදායී දත්ත පද්ධතියක් හඳුන්වාදීම තුළින් එය වඩාත් යනාදායීව වැඩ සහ භාවිතයට පහසු එකක් බවට පත්ව ඇත. ප්‍රාදේශීය දත්ත ගබඩාවක් නිර්මාණය කිරීම තුළින් නව ක්‍රම හඳුන්වාදෙන ලදී.

ඇ. ස්වයංක්‍රීය ප්‍රසම්පාදන අධීක්ෂණ පද්ධතියක් හඳුන්වාදීම. ප්‍රසම්පාදනයෙහි විවිධ අවස්ථා අධීක්ෂණය සඳහා ස්වයංක්‍රීය අධීක්ෂණ පද්ධතියක් නොමැතිවීම හේතුවෙන් මෙම පරිගණක මෘදුකාංග පද්ධතිය තොරතුරු තාක්ෂණ නිලධාරීන්ගේ සහාය ඇතිව හඳුන්වාදී 2010 I වන කාර්තුව අවසන්වීමට ප්‍රථම ක්‍රියාවට නංවන ලදී. මෙය ප්‍රසම්පාදන ක්‍රියාවලිය අධීක්ෂණයට ඒ පිලිබඳ විවේචන ලබාගැනීමට හා පමණක් නොව ඒ ඒ අදාළ පාර්ශවයන්ට අවශ්‍ය ලිපිලේඛණ සැකසීමද සිදුකරනු ලබයි. මෙම පද්ධතියේ ප්‍රධාන වාසි ලෙස ප්‍රමාද දෝෂයන් හඳුනාගැනීම කාලය ඉතිරි කර ගැනීම නියමිත කාලයට අවශ්‍ය තීරණ ගැනීම ආදිය දැක්විය හැක.

ඈ. ප්‍රසම්පාදන ක්‍රියාවලියේදී පාරිභෝගික බලය භාවිතා කිරීම. රාජ්‍ය ප්‍රසම්පාදන මාර්ගෝපදේශන 8:11 යටතේ දෙන ලද උපදෙස් මූලික කරගනිමින් මෙම පද්ධතිය හඳුන්වාදෙන ලදී. ඒ අනුව පසුගිය අවුරුදුවලට සාපේක්ෂව මෙම වසරේ බැර කරන ලද මුදල් 33% කින් ඉහළගොස් ඇත. මෙය සැලකිය යුතු මට්ටමේ වර්ධනයකි.

ඉ. මිලගණන් කැඳවීමේදී නිවැරදිව තෝරාගැනීම සහ අධීක්ෂණය කිරීම. කුඩා ටෙන්ඩර් සඳහා ලියාපදිංචි සැපයුම්කරුවන් තෝරාගැනීමට මෙය ඉවහල් වේ. මෙමගින් සැපයුම්කරුවන් තෝරාගැනීම පමණක් නොව ඒ සඳහා ප්‍රතිචාර දැක්වූ ප්‍රතිශතය සහ බහු ලියාපදිංචිකරුවන් හඳුනාගැනීමටද හැකියාව ලැබේ.

ඊ. යුධෝපකරණ විශේෂීකරණය. නිවැරදි විශේෂීකරණයක් නොපැවැත්ම හේතුවෙන් ප්‍රසම්පාදන කටයුතුවල ප්‍රමාදයක් නිරීක්ෂණය කිරීමට හැකි විය. එම නිසා විශේෂීකරණයක් කිරීම සඳහා ගන්නා ලද ක්‍රියාමාර්ග අතර එම යෝජනාව අනුමැතිය සඳහා යුධෝපකරණ මාස්ටර් ජෙනරාල් ශාඛාව වෙත යොමුකර ඇත. 2010 දෙසැම්බර් මස එම ශාඛාවෙන් අනුමැතිය ලැබීමෙන් පසු විශේෂීකරණය සඳහා කණ්ඩායම් වශයෙන් පොතක් නිර්මාණය කරන ලදී.

මූල්‍ය විස්තරය

8. මෙහෙයුම් පාලන ක්‍රියාකාරකම් සඳහා වැයගිරීප අරමුදල් කළමනාකරනය.

අ. වැයගිරීප අරමුදල් වෙන්කිරීම සහ වියදම් පිලිබඳ සාරාංශගත විස්තරය පහත පරිදි වේ.

සීමාන්විතයි

වැය ශීර්ෂ අංකය	වැය ශීර්ෂ විස්තරය	වාර්ෂික මූල ප්‍රතිපාදන	මූල වියදම	බැඳීම්	බැඳීම් සහ මූල වියදම
(අ)	(ආ)	(ඇ)	(ඈ)	(ඉ)	(ඊ)
222-01-2-1201	ලිපිද්‍රව්‍ය	115,000,000.00	122,045,562.16	3,634,761.44	125,680,323.60
222-01-2-1203(I)	නිලඇඳුම්	1,391,000,000.00	1,510,630,229.69	1,130,050,488.01	2,640,680,717.70
222-01-2-1205(I)	වාහන අමතර කොටස්	65,000,000.00	68,337,592.07	17,923,027.33	86,260,619.40
222-01-2-1205(II)	වාහන අමතර කොටස් භූමිච්චේ	216,407,000.00	308,058,370.19	83,080,829.15	391,139,199.34
222-01-2-1205(III)	සංගීත භාණ්ඩ අමතර කොටස්	1,137,500.00	870,521.81	-	870,521.81
222-01-2-1205(IV)	ඒ වාහන අමතර කොටස්	46,637,500.00	30,623,438.55	15,616,054.62	46,239,493.17
222501-2-1205(V)	කාලතුවක්කු සහ පීටිවී අමතර කොටස්	48,697,094.00	60,388,831.78	611,296.39	61,000,128.17
222-01-2-1205(VI)	සන්නිවේදන අමතර කොටස්	46,637,500.00	20,956,268.44	73,458,651.14	94,414,919.58
222-01-2-1205(VII)	සුළු අවි අමතර කොටස්	11,294,265.00	-	1,126,574.25	1,126,574.25
222-01-2-1205(IX)	පරිගණක උපකරණ සඳහා අමතර කොටස්	14,500,000.00	4,086,362.90	5,795,365.88	9,881,728.78
222-01-2-1205(X)	ගබඩා (යුධෝපකරණ:බැරැක්ක)	439,130,000.00	454,001,930.35	171,222,032.71	625,223,963.06
222-01-2-1205(XI)	පොදු භාණ්ඩ	92,750,000.00	99,812,012.43	27,313,215.25	127,125,227.68
222-01-2-1205(XII)	ආරක්ෂක ගබඩා	103,000,000.00	99,605,317.47	-	99,605,317.47
222-01-2-1205(XIII)	පුපරනද්‍රව්‍ය	9,750,000.00	153,619,105.86	18,359,918.00	171,979,023.86
222-01-2-1302(III)	බැරැක්ක නඩත්තු කටයුතු	3,000,000.00	1,431,273.90	1,848,286.20	3,279,560.10
222-01-2-1405(XX)	ප්‍රසම්පාදන	5,334,000.00	1,789,250.00	-	1,789,250.00
222-01-2-1205(XXIII)	සී වාහන සඳහා වාහන අමතර කොටස් භූමිච්චේ	7,667,500.00	4,027,296.00	163,487.50	4,190,783.50
222-01-2-1204 (IV)	රෝහල් රෙදි	20,300,000.00	8,424,500.16	49,062.50	8,473,562.66
222-01-2-1204 (VII)	සුනරු/ත්‍රිපාපන හා සුභසාධන	80,000,000.00	43,396,709.09	28,770,774.33	72,167,483.42
එකතුව		2,717,242,359.00	2,992,104,572.85	1,579,023,824.70	4,571,128,397.55
222-01-4-1201	ලිපිද්‍රව්‍ය	20,000,000.00	10,509,924.30	2,724,841.40	13,234,765.70
222-01-4-1203 (I)	නිලඇඳුම්	460,000,000.00	459,827,590.56	594,401.28	460,421,991.84
222-01-4-1205 (X)	ගබඩා (යුධෝපකරණ:බැරැක්ක)	33,250,000.00	25,987,989.72	20,480,768.66	46,468,758.38
222-01-4-1205 (XX)	තක්සේරු මණ්ඩල ගාස්තු	2,028,452.00	1,837,451.88	-	1,837,451.88
එකතුව		515,278,452.00	498,162,956.46	23,800,011.34	521,962,967.80
222-01-3-2002(VI)	අනෙකුත් ප්‍රාග්ධන වත්කම්	27,000,000.00	1,935,136.50	20,247,330.92	22,182,467.42
222-01-3-2003(I)	වාහන	1,276,822.00	1,276,822.00	7,094,210.91	8,371,032.91
222-01-3-2101(I)	'ඒ' වාහන	568,000.00	(17,270,984.00)	4,614,207.96	(12,656,776.04)
222-01-3-2101(II)	'බී' වාහන	185,538,790.00	104,032,391.34	776,382.64	104,808,773.98
222-01-3-2101(III)	'සී' වාහන	64,899,370.00	64,899,370.00	-	64,899,370.00
222-01-3-2102	කාර්යාල උපකරණ සහ ගෘහභාණ්ඩ	120,000,000.00	15,759,484.38	58,868,507.24	74,627,991.62
222-01-3-2103 (I)	යන්ත්‍රසූත්‍ර	377,120,141.00	25,040,547.30	148,873,886.93	173,914,434.23
222-01-3-2103 (II)	සරල උපාංග	371,000,000.00	27,004,699.91	196,071,876.87	223,076,576.78
222-01-3-2103 (III)	සන්නිවේදන පිරිවැය	82,100,000.00	6,674,008.54	36,545,679.00	43,219,687.54
222-01-3-2103 (IV)	පුහුණු සුභසාධන	500,000.00	-	-	-
222-01-3-2103(V)	සංගීත උපකරණ	13,105,000.00	-	-	-
222-01-3-2103 (VI)	උපකරණ	80,543,563.16	24,696,334.20	12,887,594.35	37,583,928.55
222-01-3-2103 (VII)	භාටපිරිස් සඳහා අවශ්‍ය මූලිකද්‍රව්‍ය	8,370,000.00	2,041,136.90	-	2,041,136.90
එකතුව		1,332,021,686.16	256,088,947.07	485,979,676.82	742,068,623.89

යුධෝපකරණ වැඩපල තුළ හිස් ආවරණ, ආරක්ෂක කඩා, නිදන බැඟ, දිවිත්ව ඇඳුන් සඳහා භාවිතා කරන වියන් නිෂ්පාදනය සහ අලුත්වැඩියාව

9. පසුගිය වසරේ සිදුකරන ලද පරිදිම ඉහත සඳහන් භාණ්ඩ නිෂ්පාදනය සහ අලුත්වැඩියා කටයුතු සිදුකරන ලදී. මෙය අපතේයාම අවම කිරීම පමණක් නොව මහජන අරමුදල් විශාල ප්‍රමාණයක් ඉතිරි කරමින් භාටපිරිස් සඳහා අවශ්‍ය ද්‍රව්‍ය නිසි වේලාවට ලබාදීම සිදුකරන ලදී. 2010 වසර තුළ යුධෝපකරණ වැඩපලෙහි ඵලදායීතාවය සාරාංශගත ලෙස පහත පරිදි වේ.

	කැනඩා වා 201	කැනඩා ඩී/සී	කැනඩා බොලෙරෝ	කැනඩා ප්‍රසිද්ධ වර්ගය	භාර්තීය අභ්‍යාස කොට කලීසම්	හිස් ආවරණ	විසි කැනි	කොට්ට රජ	බලන්නව	බොයි ආමර්	යකඩ ඇඳන්	ඇඳ ඇතිවිලි	සිතියම් කවර	පුටු ආවරණ	සිටි ආවරණ කවර	පුටු වානේ	තොම්කා මේස	ලියුම් කවර
1 ශ්‍රී ලක්ෂ්‍ය	-	-	-	130	689	102	85	-	280	-	76	675	250	-	-	-	-	100000
2 ශ්‍රී ලක්ෂ්‍ය	34	16	24	84	1770	220	-	9320	-	04	12	220	-	-	-	-	-	-
3 ශ්‍රී ලක්ෂ්‍ය	-	-	-	12	750	150	-	-	-	400	120	-	-	-	-	250	58	-
5 ශ්‍රී ලක්ෂ්‍ය	-	02	01	05	-	-	50	-	-	-	-	-	-	50	04	-	-	-
එකතුව	34	18	25	231	3209	472	135	9320	280	404	208	895	250	50	04	250	58	100000

යුධෝපකරණ සහාය සහ තොග ගණන් ගැනීමේ ක්‍රමානුකූල බව හා එහි දියුණුව

10. පෙර පැවති මෙහෙයුම් තත්ත්වය සහ වෙනත් හේතූන් හේතුවෙන් දීර්ඝකාලයක් පුරාවට යුධෝපකරණ තොග ගණන් ගැනීම සහ පරීක්ෂණ සිදුකර නොමැත. එම නිසා විග්‍රාමික යුධෝපකරණ බලකා බලලත් නිලධාරීන් 15 දෙනකු නැවත සේවයට කැඳවීමට අවසර ලබාගන්නා ලදී. ඔවුන් දිවයින පුරා රාජකාරියේ නියුක්ත කර ඇති අතර වැටුප් හා විග්‍රාම ක්‍රමය යටතේ රාජකාරි කරනු ලබයි.

11. මෙම පරීක්ෂණ අතරතුරදී අනාවරණය වූ කරුණක් නම් නිලධාරීන්ගේ සහ සෙසු නිලධාරීන්ගේ තාක්ෂණික දැනුම ප්‍රමාණවත් නොවන බවයි. එම නිසා යුධෝපකරණ රෙජිමේන්තු තුළ මෙහෙයවනු ලබන පුහුණුවීම් වලට අමතරව පරීක්ෂණ කණ්ඩායමේ බලලත් නිලධාරීන්ගේ සහාය ඇතිව සෑම බදාදාවකම ඔවුන්ට පුහුණුව ලබාදීමට උපදෙස් ලබාදෙන ලදී.

12. තොගගණන් ගැනීමේ කණ්ඩායමට තොග ගබඩා 02ක් හැර සියලුම යුධෝපකරණ ස්ථානවල තොග ගණන් කිරීමේ හැකියාව ලැබීණි. තවද බොහෝ ගිණුම් යාවත්කාලීන කිරීමට හැකියාව ලැබුණි.

13. යුද හමුදාවේ ප්‍රධාන මාණ්ඩලික නිලධාරී රෙජිමේන්තු මට්ටමින් පරිපාලන පරීක්ෂණ සිදුකරන ලද අතර එහිදී ඒ ඒ රෙජිමේන්තුවල කාර්යක්ෂමතාවය වැඩිකිරීම උදෙසා පහත සඳහන් ක්‍රියාමාර්ග ගන්නා ලදී.

14. ආරක්ෂක සේනා මූලස්ථාන මට්ටමින් ගබඩාකරුවන්ගේ දැනුම වර්ධනය කිරීම සඳහා පුහුණු වැඩසටහන් යුද හමුදා වර්යා නියෝග 9/50 ට අනුව සිදුකරන ලදී.

15. ආරක්ෂක සේනා මූලස්ථාන හා සේනාංක මූලස්ථාන මට්ටමින් ත්‍රස්ථවාදීන්ගෙන් අල්ලාගත් සියලුම උපකරණ අවිආයුධ හා අනෙකුත් යුධෝපකරණ එකතු කිරීම සඳහා අවශ්‍ය ක්‍රියාමාර්ග ගන්නා ලදී.

16. ආරක්ෂක සේනා මූලස්ථාන මට්ටමින් අවිආයුධ භාරගැනීම සහ භාරදීම පිළිබඳ දැනුවත් කිරීමේ වැඩසටහනක් මධ්‍යම අවි ගබඩාව විසින් මෙහෙයවන ලදී.

භාණ්ඩ නිෂ්කාශණය කිරීම

17. යුධෝපකරණ සේවා අධ්‍යක්ෂක මණ්ඩලය යටතේ සිදුකරන කාර්යයන් අතර ගුවන්, නාවික හා තැපැල් මාර්ගයෙන් ලැබෙන භාණ්ඩයන් ප්‍රමාදයකින් තොරව නිෂ්කාශණයකර අදාළ ස්ථානයන් වෙත භාරදීම සිදුකරනු ලබයි. 2010 වර්ෂයට අදාළ ගුවන් මගින් හා නාවික මගින් නිෂ්කාශණයකර ඇති භාණ්ඩ විස්තරය පහත සඳහන් පරිදි වේ. ඒ අනුව නාවික මාර්ගයෙන් ලැබී ඇති මුළු භාණ්ඩයන්හි බර කිග්‍රෑ: 349,714.80 හා ගුවන් මාර්ගයෙන් ලැබී ඇති මුළු භාණ්ඩයන්හි බර කිග්‍රෑ: 15,283.6 කි.

සීමාන්විතයි

භාණ්ඩ නිෂ්කාගණය කිරීමේ සාරාංශය (නාවික) - 2010						
අනු අංකය	ඇණවුම් අංකය	භාණ්ඩය	ප්‍රමාණය	පරිමාව සිබ්පම්	බර කි:ග්‍රෑම්:	
1.	යුසේඅම/2006/2412/2299	වෙඩි නොවදින ටයර්	කැලි 109	0 පමි ³	14,170	කි:ග්‍රෑම්
2.	යුසේඅම/2006/2412/2299	වෙඩි නොවදින ටයර්	කැලි 85	0 පමි ³	195	කි:ග්‍රෑම්
3.	යුසේඅම/2007/2407/2100	ඉන්ජේක්ටර් පමිප් ටෙක්ට් බෙන්ච්	කැලි 02	1204.3 පමි ³	223	කි:ග්‍රෑම්
4.	යුසේඅම/2009/5044/5043	ටියොට් පාලන උපකරණ	කැලි 75	0 පමි ³	500	කි:ග්‍රෑම්
5.	යුසේඅම/2009/4037/4012	15 කේච්ඡ් විදුලි ජනක යන්ත්‍ර	ග: 72	850 පමි ³	850	කි:ග්‍රෑම්
6.	යුසේඅම/2008/5164	ලිපි පාර්සල් කිරීමේ යන්ත්‍ර	ග: 02	0.54 පමි ³	80	කි:ග්‍රෑම්
7.	යුසේඅම/2009/6271	ආරක්‍ෂක කාගෝ	කැලි 09	150 පමි ³	426	කි:ග්‍රෑම්
8.	පුනරු/වෙනත්/08(02)	ආර්ටිපිසියල් ලිම්බස්	ග: 09	2.05 පමි ³	81	කි:ග්‍රෑම්
9.	යුසේඅම/2009/1125	නයිලෝන් පටි මිටි 6 ඇල්ෆා	ග: 10000	5.931 පමි ³	102.5	කි:ග්‍රෑම්
10.	යුසේඅම/2009/5574	සුසුකි යතුරු පැදි	ග: 05	2.05 පමි ³	11	කි:ග්‍රෑම්
11.	යුසේඅම/2009/5505	ආර්ටිපිසියල් ලිම්බස්	කැලි 10	3.9 පමි ³	712	කි:ග්‍රෑම්
12.	යුසේඅම/2009/5563	සුසුකි යතුරු පැදි	ග: 03	0.74 පමි ³	16	කි:ග්‍රෑම්
13.	යුසේඅම/2010/1021/1125	නයිලෝන් පටි	ග: 10	19.8 පමි ³	134.5	කි:ග්‍රෑම්
14.	යුසේඅම/2010/1018	නිල් පැහැති බෙරට්ටි	කැලි 138	3.2 පමි ³	150	කි:ග්‍රෑම්
15.	යුසේඅම/2010/10013/1190	ටේදි මෙරැන්	ග: 30	23 පමි ³	3.5	කි:ග්‍රෑම්
16.	යුසේඅම/2007/6208	2/30x165 මිමි රවුන්ඩ්ස් සමග එච්ඡ්	කැලි 62	2.96 පමි ³	30	කි:ග්‍රෑම්
17.	යුසේඅම/2010/5006/5035	9x19 මිමි අච්	පෙට්ටි 15	4 පමි ³	24	කි:ග්‍රෑම්
18.	යුසේඅම/2008/6325	එස්/පී 60 මිමි	පෙට්ටි 06			
එකතුව				2,276.47 පමි³	34442.88	කි:ග්‍රෑම්

භාණ්ඩ නිෂ්කාගණය කිරීමේ සාරාංශය (ගුවන්) - 2010					
අනු අංකය	ඇණවුම් අංකය	භාණ්ඩය	ප්‍රමාණය	පරිමාව සිබ්පම්	බර කි:ග්‍රෑම්:
1.	යුසේඅම/2009/1048/1094	නිලධාරී හිස්වැසුම්	05	0.71	119
2.	යුසේඅම/2008/5191/5075	පුසුරණද්‍රව්‍ය හඳුනාගැනීමේ උපකරණ	07	0.34	70
3.	යුසේඅම/2009/2319,2320	සන්නිවේදන උපකරණ	48	0.61	1653
4.	එම්මිසු	2 ඊඩ්ප් මොනිටර්	01	0.06	45
5.	යුසේඅම/2008/2169/2332	කුගර් හැන්ඩ් මයික්	250	0.22	59
6.	යුසේඅම/2007/5069/5067	නයිට් විපන් ඩිවයිසස්	02	0.1	34
7.	යුසේඅම/2009/1068/1207	මෙටල් පලඳනා	01	-	3.7
8.	යුසේඅම/2009/5503/5530	ආර්ටිපිකල් ලිම්බස්	117	8.37	2710
9.	යුසේඅම/2009/1049/12236	නිලධාරී හිස්වැසුම්	07	1.98	331
10.	පුනරු/අනුමැති/07/2009	ආර්ටිපිකල් ලිම්බස්	05	0.19	111.5
11.	යුසේඅම/2009/1050/1203	නිලධාරී හිස්වැසුම්	02	-	83
12.	යුසේඅම/2009/1067,1068/1225	කොලර් සහ හිස්වැසුම් පලඳනා	06	1.08	366
13.	යුසේඅම/2009/5035/5069	එස්/පී ඊඩ්ප්	02	-	45
14.	යුසේඅම/2009/5085/5074	කොම්පාසු	01	0.04	07
15.	යුසේඅම/2009/1102/1217	පදක්කම්	01	0.07	57
16.	යුසේඅම/එපීඑම්ටී/6012	සන්නිවේදන උපකරණ	02	0.01	45
17.	යුසේඅම/2008/2147/2366	එස්/පී කුගර් ඊඩ්සෝ උපකරණ	01	0.03	4.5
18.	යුසේඅම/2009/5137/5000	ගුවන් අච් ජැකට් සහ උපකරණ	05	-	150
19.	යුසේඅම/2007/5142/5027	40 මිමි ග්‍රෙහඩ් ලෝන්වර්	01	0.04	13
20.	යුසේඅම/2009/5035/5069	එස්/පී ඊඩ්ප්	02	0.13	51
21.	යුසේඅම/2009/2203/2385,2225	පීආර්සී-1077 මැන්පැක් භාජනය	75	7.42	2175
22.	යුසේඅම/2009/1076/1073	නිල ලාංඡන	01	-	235
23.	යුසේඅම/2000/5060/5030	එස්/පී ඩබ්එම්ඉසෙඩ් 551 බී	01	-	55
24.	යුසේඅම/2009/2429/2386	රෙදිපිලි	50	8.57	1428
25.	යුසේඅම/2010/1099/1093,1101/1094,1102/1095	නිල ලාංඡන	01	0.05	19

සීමාන්විතයි

26.	ප්‍ර/සැලසුම්/16/බ/සංචාර(187)	පීආර්සි - 1077 බැටරි	04	0.96	272
27.	ප්‍ර/ක්‍රියා/සුළු/එම්එස්එන්/ශ්‍රීලංකාව/22(02)	එස්/පී කුරුමා රේඛා උපකරණ	03	2.6	450
28.	සුසේඅම/2010/1046/1100	5 ස්ටෝර් බ්ලොක් 1018 ස්ටීල් ඇන්ඩ් කොප්ලින් ජෙල්	01	0.06	15
29.	සුසේඅම/2009/2203/2385,2225	අල්ට්‍රාසෝනික් නික්නස්	72	0.19	1815
30.	සුසේඅම/2008/2147/2366	බ්‍රැන්ඩ් පින්	01	0.03	08
31.	සුසේඅම/2009/6384/6166	කිට් බැග් සමග උපකරණ	01	0.19	04
32.	සුසේඅම/2009/6384/6166	නිලධාරීන් සඳහා සේපස්	01	-	13
33.	සුසේඅම/2010/1053/1104	නිල ලාංඡන	02	0.19	11.8
34.	සුසේඅම/2009/5068/5010	වොනෝග්‍රැප් යන්ත්‍ර	01	-	7.6
35.	සුසේඅම/2010/1049/1120	නිල ලාංඡන	01	-	12
36.	සුසේඅම/1037/1126	ආර්ටිපිකල් ලිම්බස්	01	0.07	21
37.	සුසේඅම/2009/5139/5024	බලලන් නිලධාරී නිස්වැසුම්	01	-	38
38.	සුසේඅම/2010/1036/1129,1048/1130	රෙදිපිළි	01	0.07	17
39.	පුරුන්දරාපන/අනුමැති/11/2010(11)	සීතියම් කියවීමේ බිටා ලයිට්	01	0.05	15.5
40.	සුසේඅම/2010/1035/1124 (69)	එයිඩ්ලිට්ස්	07	1.88	313
41.	ප්‍ර/ක්‍රියා/සුළු/එම්එස්එන්/ශ්‍රීලංකාව/04/11(02)	නිල ලාංඡන	01	0.28	370
42.	සුසේඅම/2008/5182/5064	රෙදිපිළි	01	0.18	08
43.	සුසේඅම/2010/1158/1150	එස්එල්සී-2 ටේඩාර් අමතරකොටස්	01	0.13	34
44.	සුසේඅම/2010/1038/1039/1040/1132/1172	නිලධාරී නිස්වැසුම්	02	0.1	127
45.	සුළු ගයිට්	රෙදිපිළි	01	1.57	282
46.	අපනයන	එස්එල්සී-2 ටේඩාර් අමතරකොටස්	01	0.12	45
47.	සුසේඅම/2010/1025/1157	නිල ලාංඡන	04	9.21	1535
එකතුව				47.9	15283.6

විදුලි හා යාන්ත්‍රික ඉංජිනේරු අධ්‍යක්ෂ මණ්ඩලය

හැඳින්වීම

1. විදුලි හා යාන්ත්‍රික ඉංජිනේරු අධ්‍යක්ෂ මණ්ඩලය යුධෝපකරණ මාස්ටර් ජෙනරල් ශාඛාව යටතේ ක්‍රියාත්මක වන අතර එය අංශ කිහිපයකින් සමන්විත වේ. එම අංශ පහත පහත පරිදි වේ.

- අ. දේශීය අලුත්වැඩියා අංශය.
- ආ. කාර්මික අංශය.
- ඇ. දේශීය මිලදී ගැනීම් අංශය.
- ඈ. මූලද්‍රව්‍ය පාලන අංශය.
- ඉ. මුදල් හා අභ්‍යන්තර විගණන අංශය.
- ඊ. පුහුණු හා අධීක්ෂණ අංශය.
- උ. වාහන සුළු නඩත්තු අංශය - යුද හමුදා මූලස්ථානය.
- ඌ. රථ වාහන සේවා වාර ඉටුකිරීමේ හා තත්වය පරීක්ෂා කිරීමේ අංශය.
- එ. වාහන අනතුරු අංශය.

වගකීම්

2. වගකීම් පහත පරිදි වේ.

- අ. වාහන සහ උපකරණ මිලදී ගැනීමට ප්‍රථම කාර්මික විශේෂිතරණයක් සිදුකිරීම සහ කාර්මික නිර්දේශ ඉදිරිපත් කිරීම.
- ආ. නව උපකරණවල නව්‍යකරණ කටයුතු සිදුකිරීම සහ අලුත්වැඩියා කටයුතු සිදුකිරීම.
- ඇ. භාවිතයට ගත නොහැකි වාහන හා උපකරණ පරීක්ෂා කිරීම සහ භාවිතයට නුසුදුසු ලෙස වර්ග කිරීම.
- ඈ. භාවිතයට ගත නොහැකි වාහන හා උපකරණ ඉවත්කිරීම සඳහා ප්‍රතිපත්ති සකස් කිරීම, වාර්ෂික සහ විශේෂ උපකරණ හා වාහන පරීක්ෂණය පැවැත්වීම, එම වාහන විනාශ කිරීම සඳහා බලය ලබාදෙන යුද හමුදා ආකෘති පත් 27 ප්‍රකාශයට පත් කිරීම.
- ඉ. වාහනයක් අනතුරට ලක්වූ අවස්ථාවකදී වාහනයට හෝ උපකරණයට සිදුවූ අලාභය කපාහැරීම /අලාභය අයකර ගැනීමට යුද හමුදා ආකෘති පත් 33 ප්‍රකාශයට පත් කිරීම.
- ඊ. විදුලි හා යාන්ත්‍රික ඉංජිනේරු මූලික වැඩපලයන් සඳහා අමතර කොටස් මිලදී ගැනීම.
- උ. විදුලි හා යාන්ත්‍රික ඉංජිනේරු මූලික වැඩපලයන්හි රාජකාරි බහුලවූ අවස්ථාවලදී දේශීය නියෝජිතයින් මගින් අලුත්වැඩියා හා නඩත්තු කටයුතු සිදුකර ගැනීම.
- ඌ. වාහන උපකරණවල හදිසි අලුත්වැඩියා කටයුතුවලදී අමතර කොටස් මිලදී ගැනීමට මූලික කටයුතු සිදුකිරීම.
- එ. විශ්ලේෂණ මූලද්‍රව්‍ය උපකරණ අලුත්වැඩියා කටයුතු සිදුකිරීමේදී අවශ්‍ය ද්‍රව්‍ය සම්පාදනය කිරීම සහ බෙදාහැරීම.
- ඒ. මූලික වැඩපලෙහි අලුත්වැඩියා කටයුතු පිළිබඳව අධීක්ෂණය කිරීම.
- ඔ. මෙහෙයුම් පාලනය සහ සම්බන්ධීකරණය.

කාර්යභාරය

3. මෙම අධ්‍යක්ෂ මණ්ඩලයේ කාර්යභාරයන් පහත පරිදි වේ.

අ. සේවකයින් සඳහා කාර්මික උපදෙස් ලබාදීම, වෙනත් රෙජිමේන්තුවල වෘත්තීමය ඉංජිනේරු කාර්යයන් සහ උපකරණයන්හි නඩත්තුව පිළිබඳ උපදෙස් ලබාදීම.

ආ. යුද හමුදාවේ වාහන හා උපකරණවල අලුත්වැඩියාව හා නඩත්තුව සම්බන්ධයෙන් දැනීමට සිදුවන විශදම් සම්බන්ධයෙන් අයවැය හා මුදල් කළමනාකරණ අධ්‍යක්ෂ වෙත උපදෙස් ලබාදීම.

ඇ. අලුත්වැඩියා නඩත්තු කටයුතු අයෝග්‍ය කිරීම සම්බන්ධ ක්‍රියාපටිපාටි සහ උපදෙස් සකස් කිරීම සහ ප්‍රතිපත්ති සකස් කිරීම.

ඈ. යුද හමුදාවේ සියලුම අලුත්වැඩියා කටයුතු සම්බන්ධීකරණය හා පාලනය කිරීම.

ඉ. විදුලි හා යාන්ත්‍රික ඉංජිනේරු ගැටළු සම්බන්ධයෙන් යුද හමුදාධිපතිට හා ඔහුගේ කාර්ය මණ්ඩලයට උපදෙස් ලබාදීම.

ඊ. විදුලි හා යාන්ත්‍රික ඉංජිනේරු වෘත්තීයයන්ගේ කාර්මික පුහුණුව සම්බන්ධ ප්‍රතිපත්ති සකස්කර නගාසිටුවීම.

උ. යුද හමුදාව සඳහා අවශ්‍ය අවස්ථාවන්හිදී පර්යේෂණ හා සංවර්ධන ක්‍රියාවන් සිදුකිරීම සහ නව තාක්ෂණික මෙවලම් යුද හමුදාවට හඳුන්වාදීම.

ඌ. යුධෝපකරණ මාස්ටර් ජෙනරල් ශාඛාව යටතේ මෙම අධ්‍යක්ෂ මණ්ඩලය විසින් සිදුකරනු ලබන වාහන / උපකරණවල නඩත්තු සහ අලුත්වැඩියා කටයුතු සම්බන්ධ වගකීම් පහත පරිදි වේ.

(1) අධ්‍යක්ෂ මණ්ඩලයේ අඛණ්ඩ ක්‍රියාකාරීත්වය සම්බන්ධයෙන් යුධෝපකරණ මාස්ටර් ජෙනරල් ශාඛාවට වගකිව යුතු වේ.

(2) අලුත්වැඩියා නඩත්තු කටයුතු අයෝග්‍ය කිරීම සම්බන්ධ ක්‍රියාපටිපාටි සහ උපදෙස් සකස් කිරීම සහ ප්‍රතිපත්ති සකස් කිරීම.

(3) තවද පහත සඳහන් කරුණු සඳහාද වගකිවයුතු වේ.

(අ) පලමු පෙලේ ප්‍රවාහන වාහනවල මාසික සහ වාරික සේවා වාර ඉටුකිරීම.

(ආ) යුද හමුදාවේ වාහන / උපකරණ අලුත්වැඩියා හා නඩත්තු කටයුතු සම්බන්ධයෙන් යුධෝපකරණ මාස්ටර් ජෙනරල් ශාඛාවට උපදෙස් ලබාදීම.

(ඇ) යුද හමුදාවේ ‘ඒ’ සහ ‘බී’ වාහන / උපකරණ වල අලුත්වැඩියා කටයුතු සඳහා වාර්ෂික ඇස්තමේන්තු සැලසුම් කිරීම සහ සකස් කිරීම.

(ඈ) යුද හමුදාවේ වාහන සංවිනයේ වාහනවල ක්‍රියාකාරීත්වය සහ සාපර්‍යතාවය වැඩිකිරීම උදෙසා වාහන පරීක්ෂණ පැවැත්වීම.

(ඉ) යුද හමුදාවේ වාහන / උපකරණවල නඩත්තු කටයුතු අඛණ්ඩව සිදුකිරීම.

(4) සුළු නඩත්තු අංශය, කෙප්තු වැඩපල, ජීව වෛද්‍ය උපකරණ වැඩපල, මධ්‍යම වැඩපල හා මූලික වැඩපල මගින් අලුත්වැඩියා කරනු ලබන වාහන සහ උපකරණවල ක්‍රියාකාරීත්වය පිළිබඳ පරීක්ෂා කර බැලීම.

(5) කාර්මික පුහුණුව ලබාදීම.

(6) විදුලි හා යාන්ත්‍රික ඉංජිනේරු ක්‍රියාපටිපාටි කාලීනව විමර්ශනය කිරීම.

වාර්ෂික කාර්යසාධනය

4. 2010 වර්ෂයේ විදුලි හා යාන්ත්‍රික ඉංජිනේරු බලඇණි / වැට්ටපෙයන්හි වාහන සහ උපකරණ අලුත්වැඩියා ප්‍රගතිය පහත පරිදි වේ.

අනු අංකය	විදුලි හා යාන්ත්‍රික ඉංජිනේරු බලඇණි/වැට්ටපෙ	බර වාහන	සැහැල්ලු වාහන	ධාවන පැදි	වෙනත් වාහන	උපකරණ	එකතුව
(අ)	(ආ)	(ඇ)	(ඈ)	(ඉ)	(ඊ)	(උ)	(ඌ)
1.	1 වන බලඇණිය ශ්‍රී ලංකා විදුලි හා යාන්ත්‍රික ඉංජිනේරු බලකාය	270	356	111	83	290	1110
2.	3 වන බලඇණිය ශ්‍රී ලංකා විදුලි හා යාන්ත්‍රික ඉංජිනේරු බලකාය	333	407	146	193	431	1510
3.	4 වන බලඇණිය ශ්‍රී ලංකා විදුලි හා යාන්ත්‍රික ඉංජිනේරු බලකාය	283	388	119	202	223	1215
4.	5 වන බලඇණිය ශ්‍රී ලංකා විදුලි හා යාන්ත්‍රික ඉංජිනේරු බලකාය	200	412	174	144	716	1646
5.	6 වන බලඇණිය ශ්‍රී ලංකා විදුලි හා යාන්ත්‍රික ඉංජිනේරු බලකාය	101	174	96	100	63	534
6.	2 (ස්වේච්ඡා) බලඇණිය ශ්‍රී ලංකා විදුලි හා යාන්ත්‍රික ඉංජිනේරු බලකාය	12	07	10	24	22	75
7.	විදුලි හා යාන්ත්‍රික ඉංජිනේරු (සන්නද්ධ) බලඇණිය	08	11	-	76	77	172
8.	විදුලි හා යාන්ත්‍රික ඉංජිනේරු (කාතු) බලඇණිය	137	173	-	335	105	750
9.	විදුලි හා යාන්ත්‍රික ඉංජිනේරු මූලික වැට්ටපොල(කොළඹ)	66	1522	23	-	835	2446
10.	විදුලි හා යාන්ත්‍රික ඉංජිනේරු මූලික වැට්ටපොල(උඩවෙව)	76	03	-	56	-	135
11.	විදුලි හා යාන්ත්‍රික ඉංජිනේරු මූලික වැට්ටපොල(කටුබැද්ද)	23	50	52	03	08	136
එකතුව		1509	3503	731	1216	2770	9729

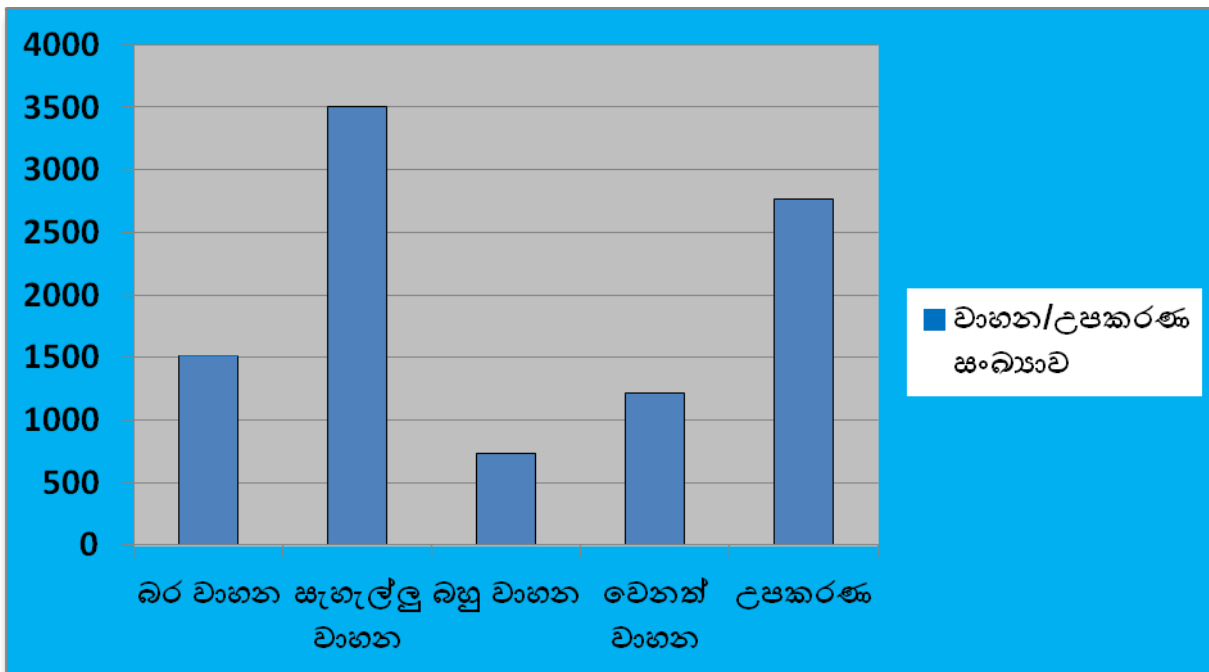

5. යුද්ධ හමුදාවේ පශ්චාත් යුද කාලීන අවශ්‍යතා සපුරාගැනීමට සන්නාහ සන්නද්ධ රථ සුදුසු වේ.
6. ජනාධිපති රාජකාරි සඳහා නියාමක රථ 02ක් ලෙස කාර් 02ක් නව්‍යකරණය කරන ලදී.
7. ශ්‍රී ලංකා යුද්ධ හමුදාව සඳහා නිප්පාදනය කරන ලද බිම්බෝමබ හඳුනාගැනීමේ උපකරණ 1000ක් පිලිබඳ විස්තර පහත පරිදි වේ.

- අ. දේශීය නියෝජිත නිප්පාදන වියදම - රු:මි: 7.7.
- ආ. ශ්‍රී ලංකා විදුලි හා යාන්ත්‍රික ඉංජිනේරු නිප්පාදන වියදම - රු:මි: 1.0.
- ඇ. ඉතිරි කරගත් මුදල - රු:මි: 6.7.

8. ලෙබනන් රාජ්‍යයේ සාම සාධක රාජකාරි සඳහා වාහන අලුත්වැඩියා කිරීම පිලිබඳ විස්තර පහත පරිදි වේ.

- අ. ලැන්ඩ් රෝවස් රථ - 09.
- ආ. වාටා එල්පීවී 713 ට්‍රැක් රථ - 06.
- ඇ. වාටා එල්පීවී 709 ට්‍රැක් රථ - 06.
- ඈ. අගෝක් ලේලන්ඩ් රථ - 02.
- ඉ. අගෝක් බ්‍රැසර් රථ - 01.
- ඊ. 20' උසින් යුත් හිස්බහාළුම් - 14.

9. විශේෂ ව්‍යාපෘතිය යටතේ සම්පූර්ණ කරන ලද වාහන පිලිබඳ විස්තර පහත පරිදි වේ.

- අ. බර වාහන - 09.
- ආ. සැහැල්ලු වාහන - 69.
- ඇ. යතුරුපැදි - 06.
- ඈ. ට්‍රැක්ටර් රථ - 01.

10. යුද්ධ හමුදා මූලස්ථාන රෝහලේ සිට ශල්‍යාගාර 02ක් නාරාහේන්පිට යුද හමුදා රෝහල වෙත මාරු කරන ලදී.

11. මෙයෙහි වන ලද පුහුණු වැඩසටහන්.

අ. සිවිල් පුහුණු ආයතන තුළ පවත්වන ලද පාඨමාලා. පුහුණු අධ්‍යාපන මණ්ඩලයේ සහාය ඇතිව පහත සඳහන් කාර්මික පුහුණු වැඩසටහන් සංවිධානය කරන ලදී.

අනු අංකය	පාඨමාලාව	අධ්‍යාපන ආයතනය	සිසුන් සංඛ්‍යාව
(අ)	(ආ)	(ඇ)	(ඈ)
1.	මටෝ විද්‍යුත් උසස් පාඨමාලාව	ශ්‍රී ජීනරට්ත අධ්‍යාපන ආයතනය	15
2.	ශීතකරණ සහ වායුසමීකරණ යන්ත්‍ර අලුත්වැඩියා කිරීමේ පාඨමාලාව	ශ්‍රී ජීනරට්ත අධ්‍යාපන ආයතනය	15
3.	ශීතකරණ සහ වායුසමීකරණ යන්ත්‍ර අලුත්වැඩියා කිරීමේ පාඨමාලාව	ජාතික මිසෝන් ඒකකය	08
4.	ජායා පිටපත් යන්ත්‍ර අලුත්වැඩියාව සහ නඩත්තු කිරීම පිළිබඳ පාඨමාලාව	බුදුන්සි ආයතනය	12
5.	මල්ටිමීඩියා යන්ත්‍ර අලුත්වැඩියාව සහ නඩත්තු කිරීම පිළිබඳ පාඨමාලාව	බුදුන්සි ආයතනය	17
6.	වාහන අලුත්වැඩියාව සහ නඩත්තු කිරීම පිළිබඳ පාඨමාලාව	ඩිමෝ ප්‍රයිවට් පුද්ගලික සමාගම	30
7.	පැස්සුම් සහ පින්තාරු තාක්‍ෂණ පාඨමාලාව	කොලයිසන් අලුත්වැඩියා මධ්‍යස්ථානය	10
8.	කුබෝටා ටුකෝබා අන්වැක්ටර් අලුත්වැඩියාව සහ නඩත්තු කිරීම පිළිබඳ පාඨමාලාව	ෆ්රැඩන්බරග් කාර්මික ආයතනය	11
9.	පැස්සුම් සහ පින්තාරු තාක්‍ෂණ පාඨමාලාව	කොලයිසන් අලුත්වැඩියා මධ්‍යස්ථානය	10
10.	මටෝ මොබයිල් කාර්මික උසස් තාක්‍ෂණ පාඨමාලාව	ශ්‍රී ජීනරට්ත අධ්‍යාපන ආයතනය	25
11.	මටෝ මොබයිල් විද්‍යුත් තාක්‍ෂණ පාඨමාලාව	ශ්‍රී ජීනරට්ත අධ්‍යාපන ආයතනය	25
12.	මටෝ මොබයිල් කාර්මික උසස් තාක්‍ෂණ පාඨමාලාව	ශ්‍රී ජීනරට්ත අධ්‍යාපන ආයතනය	25
13.	මටෝ මොබයිල් කාර්මික අතරමැදි තාක්‍ෂණ පාඨමාලාව	මටෝ මොබයිල් ඉංජිනේරු පුහුණු ආයතනය	10

සීමාන්විතයි

(අ)	(ආ)	(ඇ)	(ඈ)
14.	ඔටෝ මොබයිල් කාර්මික අතරමැදි තාක්ෂණ පාඨමාලාව	ඔටෝ මොබයිල් ඉංජිනේරු පුහුණු ආයතනය	10
15.	ඔටෝ මොබයිල් විද්‍යුත් තාක්ෂණ පාඨමාලාව	ඔටෝ මොබයිල් ඉංජිනේරු පුහුණු ආයතනය	10
16.	ඔටෝ මොබයිල් වායුසමීකරණ පාඨමාලාව	ඔටෝ මොබයිල් ඉංජිනේරු පුහුණු ආයතනය	10
මුළු සිසුන් සංඛ්‍යාව			243

ආ. යාන්ත්‍රික හා ඉංජිනේරු පාසලෙහි මෙහෙයවන ලද පාඨමාලා විස්තර.

අනු අංකය	පාඨමාලාව	සිසුන් සංඛ්‍යාව
(අ)	(ආ)	(ඇ)
1.	නිලධාරීන් සඳහා මෝටර් ප්‍රවාහන පාඨමාලාව	26
2.	නිලධාරීන් සඳහා මෝටර් ප්‍රවාහන පාඨමාලාව	24
3.	සැරයන් මෝටර් ප්‍රවාහන පාඨමාලාව	30
4.	සැරයන් මෝටර් ප්‍රවාහන පාඨමාලාව	26
5.	කොම්පන් හොලන් නිලධාරී අවි ගබඩා පාලක පාඨමාලාව	36
6.	කොම්පන් හොලන් නිලධාරී අවි ගබඩා පාලක පාඨමාලාව	23
7.	සිරුමාරු කිරීමේ පාඨමාලාව	37
8.	සිරුමාරු කිරීමේ පාඨමාලාව	17
9.	කාර්යාල උපකරණ තබන්නා පාඨමාලාව	26
10.	කාර්යාල උපකරණ තබන්නා පාඨමාලාව	20
11.	රාත්‍රී කාලයේ දැකීම හුරු කරවීම සඳහා වන කුඩා කණ්ඩායම් පාඨමාලාව	19
12.	විශ්‍රාමයාමට පෙර වාහන කාර්මික පාඨමාලාව	31
13.	වාහන කාර්මික පාඨමාලාව	16
14.	වාහන කාර්මික පාඨමාලාව	22
15.	වාහන කාර්මික පාඨමාලාව	27
16.	වාහන කාර්මික පාඨමාලාව	07
17.	වාහන කාර්මික පාඨමාලාව	60
18.	වාහන කාර්මික පාඨමාලාව	51
19.	විදුලි කාර්මික පාඨමාලාව I	05
20.	විදුලි කාර්මික පාඨමාලාව II	18
21.	විදුලි කාර්මික පාඨමාලාව III	08
22.	විදුලි කාර්මික පාඨමාලාව III	12
23.	පැස්සුම් පාඨමාලාව / එස්එම්ඩබ් I	14
24.	පැස්සුම් පාඨමාලාව / එස්එම්ඩබ් II	07
25.	පැස්සුම් පාඨමාලාව / එස්එම්ඩබ් III	18
26.	පැස්සුම් පාඨමාලාව / එස්එම්ඩබ් III	24
27.	අවි ගබඩා පාලක I	05
28.	අවි ගබඩා පාලක II	03
29.	අවි ගබඩා පාලක III	06
30.	අවි ගබඩා පාලක III	09
31.	ශීතකරණ සහ වායු සමීකරණ යන්ත්‍ර පාඨමාලාව	13
32.	සන්නාහ සන්නද්ධ රථ විද්‍යුත් පාඨමාලාව	16

සීමාන්විතයි

(අ)	(ආ)	(ඇ)
33.	කාලතුවක්කු පිලිබඳ පාඨමාලා	17
34.	යුද හමුදා ප්‍රවීණත්වතා පාඨමාලා III	72
35.	යුද හමුදා ප්‍රවීණත්වතා පාඨමාලා I සහ II	08
36.	යුද හමුදා ප්‍රවීණත්වතා පාඨමාලා I සහ II	18
37.	යුද හමුදා ප්‍රවීණත්වතා පාඨමාලා III	31
38.	සරඹ උපදේශක පාඨමාලා	10
39.	මූලික සටන් ක්‍රම පාඨමාලා	110
40.	මූලික සටන් ක්‍රම පාඨමාලා	67
41.	මූලික සටන් ක්‍රම පාඨමාලා	57
42.	මූලික සටන් ක්‍රම පාඨමාලා	67
43.	මූලික සටන් ක්‍රම පාඨමාලා	64
44.	විශ්‍රාම යාමට ප්‍රථම ලබාදෙන පාඨමාලා - 01	09
45.	විශ්‍රාම යාමට ප්‍රථම ලබාදෙන පාඨමාලා - 01	11
	මුළු සිසුන් සංඛ්‍යාව	1197

ඇ. බඳවා දින පුහුණුව. මෙම අධ්‍යක්ෂ මණ්ඩලයේ අධීක්ෂණය යටතේ පහත සඳහන් දේශන සිවිල් දේශකවරුන් විසින් සෑම බඳවා දිනයකදීම 1700 පැයේ සිට 1900 පැය දක්වා ශ්‍රී ලංකා විදුලි හා යාන්ත්‍රික ඉංජිනේරු රෙජිමේන්තු මූලස්ථානයේ දේශන ශාලාවේදී වාහන සහ උපකරණවල නවීන තාක්ෂණය පිලිබඳ දැනුම වැඩිදියුණු කිරීමේ අරමුණින් මෙහෙයවන ලදී.

අනු අංකය	දිනය	මාතෘකාව	ආයතනය	සහභාගී වූ සංඛ්‍යාව	
				නිලධාරී	සෙසුනිල
1.	2010.01.06	රයිස් බොයිලර්	ජෙස්පර් කෝට්ටි	16	25
2.	2010.01.13	රයිස් බොයිලර්	ජෙස්පර් කෝට්ටි	14	22
3.	2010.01.20	ගැසෝලයින්	ශ්‍රී ජිනරථන ආයතනය	21	26
4.	2010.02.10	ලැම්පා සෙන්සර්	ශ්‍රී ජිනරථන ආයතනය	19	24
5.	2010.02.17	ටාටා පෙනෝන් කැබ්	ඩීමෝ පුහුණු ආයතනය	18	28
6.	2010.02.24	ඉවර් ට්‍රැක්	ඇසෝසියේටඩ් මෝටර්වේස් ආයතනය	18	29
7.	2010.03.03	ජ්වෙල් අයි ටියුනින්	ශ්‍රී ජිනරථන ආයතනය	21	18
8.	2010.03.10	එබ්එන් කන්ට්‍රොලර්	ශ්‍රී ජිනරථන ආයතනය	19	33
9.	2010.03.17	සිප්පන් ඩේටා බස් පද්ධති	ශ්‍රී ජිනරථන ආයතනය	15	39
10.	2010.03.24	එබ්එන් පද්ධතිය	ශ්‍රී ජිනරථන ආයතනය	16	32
11.	2010.03.31	නවීන රූපවාහිනී තාක්ෂණය	සිංගර් ආයතනය	14	34
12.	2010.04.21	මටෝ ගියර් පද්ධතිය	ශ්‍රී ජිනරථන ආයතනය	15	28
13.	2010.05.26	මටෝ ගියර් පද්ධතිය	ශ්‍රී ජිනරථන ආයතනය	14	13
14.	2010.06.02	ටෙලිකොම් තත්ව කළමනාකරණය	ශ්‍රී ලංකා ටෙලිකොම්	16	26

සීමාන්විතයි

15.	2010.06.09	ඔටෝ ගියර් පද්ධතිය - 2	ශ්‍රී ජිනරථන ආයතනය	12	26
16.	2010.06.30	ඔටෝ ගියර් පද්ධතිය - 3	ශ්‍රී ජිනරථන ආයතනය	21	22
17.	2010.07.07	සම්පූර්ණ තත්ව කළමනාකරනය	ශ්‍රී ලංකා ටෙලිකොම්	16	25
18.	2010.07.14	ඔටෝ ගියර් පද්ධතිය - 4	ශ්‍රී ජිනරථන ආයතනය	20	20
19.	2010.07.21	ඔටෝ ගියර් පද්ධතිය - 5	ශ්‍රී ජිනරථන ආයතනය	16	21
20.	2010.07.28	ජායා පිටපත් මුද්‍රණ යන්ත්‍ර අලුත්වැඩියාව	මෙට්‍රොපොලිටන් ආයතනය	20	28
21.	2010.08.04	රූපවාහිනී අලුත්වැඩියාව	සිංගර් ආයතනය	20	24
22.	2010.08.18	කාල කළමනාකරනය	ශ්‍රී ලංකා ටෙලිකොම්	21	16
23.	2010.08.26	ඔටෝ ගියර් පද්ධතිය - 6	ශ්‍රී ජිනරථන ආයතනය	10	24
24.	2010.09.08	සවන්දීමේ හැකියාව	ශ්‍රී ලංකා ටෙලිකොම්	16	24
25.	2010.09.15	පවර් ස්ටියරින් 2	ශ්‍රී ජිනරථන ආයතනය	14	15
26.	2010.09.29	පවර් ස්ටියරින් 3	ශ්‍රී ජිනරථන ආයතනය	14	13
27.	2010.10.06	පවර් ස්ටියරින් 4	ශ්‍රී ජිනරථන ආයතනය	06	10
28.	2010.10.13	පවර් ස්ටියරින් 5	ශ්‍රී ජිනරථන ආයතනය	12	15
29.	2010.10.20	ටර්නෝ වාට්පර් 1	ශ්‍රී ජිනරථන ආයතනය	10	13
30.	2010.11.10	ඔටෝමොබයිල් ඉලෙක්ට්‍රොනික් සෙන්සර්	ශ්‍රී ජිනරථන ආයතනය	08	21
31.	2010.12.08	ඔටෝමොබයිල් ඉලෙක්ට්‍රොනික් සෙන්සර් - 2	ශ්‍රී ජිනරථන ආයතනය	03	35

ලොකරගත් ඉලක්ක.

12. 2010 වසර තුළ විදුලි හා යාන්ත්‍රික ඉංජිනේරුවන් මූලික අලුත්වැඩියා කටයුතු 271ක් හා මධ්‍යම ප්‍රමාණයේ සහ කෙළින්ම අලුත්වැඩියා කටයුතු 8929ක් සිදුකරන ලදී.

13. සන්නාහ සන්නද්ධ රථ අලුත්වැඩියාව, බිම්බෝම්බ හඳුනාගැනීමේ උපකරණ නිෂ්පාදනය, එක්සත් ජාතීන්ගේ මෙහෙයුම් සඳහා වාහන සහ උපකරණ අලුත්වැඩියාව හා විශේෂ ව්‍යාපෘති යටතේ තිබෙන වාහන සහ උපකරණ අලුත්වැඩියාව තුළින් ශ්‍රී ලංකා විදුලි හා යාන්ත්‍රික ඉංජිනේරුවන් යුද හමුදාවට අයත් සම්පත් හා මුදල් සම්භාරයක් ඉතිරි කරදීමට සමත් විය.

14. ශ්‍රී ලංකා විදුලි හා යාන්ත්‍රික ඉංජිනේරු පාසලෙහි මෙහෙයවන ලද පාඨමාලා 265ක් තුළින් අනෙකුත් යුද හමුදා සාමාජිකයින්ගේ තාක්ෂණික දැනුම වැඩිකිරීමට පියවර ගන්නා ලදී.

15. අලුත්වැඩියා කටයුතු ප්‍රගතියට බාධාවක් නොවන අයුරින් ශ්‍රී ලංකා විදුලි හා යාන්ත්‍රික ඉංජිනේරුවන් වාර්ෂික අලුත්වැඩියා සැලසුමට අමතරව විශේෂ ව්‍යාපෘති යටතේ තිබෙන වාහන 85ක් අලුත්වැඩියා කරන ලදී.

16. එක්සත් ජාතීන්ගේ මෙහෙයුම් සඳහා සහභාගිවීමට මූලික කටයුතු සිදුකරන ලදී.

17. ජීව විද්‍යා උපකරණවලට සහ ඒ ආශ්‍රිත සේවාවන් සඳහාද අවධානය යොමුකරන ලදී.

මූල්‍යමය විස්තර

18. මුදල් විස්තරය පහත සඳහන් පරිදි වේ:

අනු අංකය	විස්තරය	මුළු ප්‍රතිපාදන	මුළු වියදම්	බැඳීම්	2010.12.31 දිනට බැඳීම් හා බැඳුණු මුළු වියදම්	2010.12.31 දිනට ඉතිරි ප්‍රතිපාදන
(අ)	(ආ)	(ඇ)	(ඈ)	(ඉ)	(ඊ)	(උ)
1.	මෝටර් අමතර කොටස්	97,350,000.00	116,305,731.88	20,538,236.49	136,843,968.37	(39,493,968.37)
2.	පාවිච්චියට නිසැරසූ	116,800,000.00	126,072,685.39	11,604,289.71	137,676,975.10	(20,876,975.10)
3.	වාහන අලුත්වැඩියා සහ නඩත්තුව	190,000,000.00	242,790,154.54	37,220,054.60	280,010,209.14	(90,010,209.14)
4.	කාර්යාලීය උපකරණ සහ විද්‍යුත් උපකරණ අලුත්වැඩියාව සහ නඩත්තුව	33,900,000.00	33,133,681.62	4,808,133.71	37,941,815.33	(4,041,815.33)
5.	ඒ වාහන අලුත්වැඩියාව	23,500,000.00	23,925,695.03	124,059.04	24,049,754.07	(549,754.07)
6.	කාලතුවක්කු සහ ඒ හා අදාළ වාහන අලුත්වැඩියාව	5,500,000.00	6,386,810.59	163,200.00	6,550,010.59	(1,050,010.59)
7.	ජීව වෛද්‍ය උපකරණ අලුත්වැඩියාව	10,000,000.00	15,200,065.32	4,651,832.29	19,851,897.61	(9,851,897.61)
8.	වැඩපල කරන අලුත්වැඩියාව සහ නඩත්තුව	2,500,000.00	1,980,038.31	377,856.00	2,357,894.31	142,105.69
9.	වාහන නඩත්තුව	800,000.00	415,866.31	70,807.43	486,673.74	313,326.26

ප්‍රාග්ධන වැය ශීර්ෂය						
අනු අංකය	විස්තරය	මුළු ප්‍රතිපාදන	මුළු වියදම්	බැඳීම්	2010.12.31 දිනට බැඳීම් හා බැඳුණු මුළු වියදම්	2010.12.31 දිනට ඉතිරි ප්‍රතිපාදන
(අ)	(ආ)	(ඇ)	(ඈ)	(ඉ)	(ඊ)	(උ)
1.	යන්ත්‍රසූත්‍ර හා උපකරණ පුනරුත්ථාපනය හා වැඩිදියුණු කිරීම	2,500,000.00	5,705,527.63	17,544.80	5,723,072.43	(3,223,072.43)
2.	වාහන පුනරුත්ථාපනය හා වැඩිදියුණු කිරීම	199,088,440.00	179,831,822.47	64,394,754.89	244,226,577.36	(45,138,137.36)
3.	යන්ත්‍රසූත්‍ර	-	25,064,451.75	-	25,064,451.75	(25,064,451.75)
4.	යන්ත්‍රසූත්‍ර හා උපකරණ	-	-	-	-	-
5.	උපකරණ	1,500,000.00	1,432,278.40	71,581.44	20,145,166.72	(18,645,166.72)

වෙනත් ක්‍රියාකාරකම්

- 19. විදුලි හා යාන්ත්‍රික ඉංජිනේරු ඒකක හරහා වාර්ෂික පරීක්ෂණ සිදුකර වාහන සහ උපකරණවල නිවැරදි තබාගැනීම පිළිබඳව ක්‍ෂේත්‍ර අණදෙන නිලධාරීන් සඳහා උපදෙස් ලබාදෙන ලදී.
- 20. වාහන සහ උපකරණවල නිසිපරිදි සේවා වාර ඉටුකිරීමේ වැදගත්කම සැලකිල්ලට ගෙනවිත් ඒ ඒ ආරක්ෂක ස්ථාන වලට අයත් වගකීම් ප්‍රදේශවල විදුලි හා යාන්ත්‍රික ඉංජිනේරු ඒකක යටතේ සේවා ස්ථාන 02ක් ස්ථාපිත කරන ලදී.
- 21. කාර්මික පුහුණු පාඨමාලා සංවිධානය කිරීම තුළින් විදුලි හා යාන්ත්‍රික ඉංජිනේරු වෘත්තිකයින්ගේ හැකියාව සහ දැනුම වර්ධනය කරන ලදී.

නිර්දේශ

- 22. විදුලි හා යාන්ත්‍රික ඉංජිනේරු නිලධාරීන් සහ සෙසුනිලයින්ගේ තාක්ෂණික දැනුම වර්ධනය කිරීම සඳහා කාර්මික පුහුණු පාඨමාලා සංවිධානය කිරීම.
- 23. යුද හමුදාවේ වාහන සහ උපකරණවල තත්ත්වය උසස් කිරීම.
- 24. නව උපකරණ හා මෙවලම් ලබාදීම තුළින් වැඩපලවල තත්ත්වය වැඩිදියුණු කිරීම.
- 25. සීමා වාසික කාලසීමාවකින් පසු කාර්මික දැනුමෙන් යුත් ආබාධිත සෙබළුන් විදුලි හා යාන්ත්‍රික ඉංජිනේරු බලකාය වෙත අනියුක්ත කිරීම.
- 26. වෙනත් රෙජිමේන්තුවල සිටින වෘත්තියෙන් නිපුණ කාර්මික දැනුම ඇති සොල්දාදුවන් විදුලි හා යාන්ත්‍රික ඉංජිනේරු බලකාය වෙත අනියුක්ත කිරීම තුළින් පුරප්පාඩු පිරවීම.
- 27. යුද හමුදාවේ උපකරණ සහ වාහන අලුත්වැඩියාව සඳහා කාර්යක්ෂම කිරීම සඳහා නවීන උපකරණ හා මෙවලම් මිලදී ගැනීමට ප්‍රමාණවත් මුදල් වෙන් කිරීම.

මූල්‍ය කළමනාකරණ ශාඛාව

හැඳින්වීම

1. 2006 නොවැම්බර් මස 04 මූල්‍ය කළමනාකරණ ශාඛාව ස්ථාපනය කර ඇත.

වගකීම

2. මූල්‍ය කළමනාකරණ ශාඛාව සමස්ථ යුද්ධ හමුදාවේ සියලුම මූල්‍ය කටයුතු පිළිබඳ පිළිවෙත් පාලන නිලධාරී වශයෙන් කටයුතු කරන අතර මූල්‍ය කළමනාකරණ ශාඛාවේ පාලනය යටතේ ඇති පහත සඳහන් අධ්‍යක්ෂ මණ්ඩල වල පාලනය අධීක්ෂණය සහ සම්බන්ධතාවය යන කාර්යයන් සඳහා වගකිවයුතු වේ.

- අ. අයවැය හා මුදල් පරිපාලන අධ්‍යක්ෂ මණ්ඩලය.
- ආ. වැටුප් හා ලේඛන අධ්‍යක්ෂ මණ්ඩලය.
- ඇ. අභ්‍යන්තර විගණන අධ්‍යක්ෂ මණ්ඩලය.
- ඈ. වත්කම් කළමනාකරණ අධ්‍යක්ෂ මණ්ඩලය.
- ඉ. මුදල් අධ්‍යක්ෂ මණ්ඩලය.
- ඊ. යුද්ධ හමුදා යහසාධක අධ්‍යක්ෂ මණ්ඩලය.

කාර්යභාරය

3. අයවැය හා මුදල් පරිපාලන අධ්‍යක්ෂ මණ්ඩලය, අභ්‍යන්තර විගණන අධ්‍යක්ෂ මණ්ඩලය, වැටුප් හා ලේඛන අධ්‍යක්ෂ මණ්ඩලය, වත්කම් කළමනාකරණ අධ්‍යක්ෂ මණ්ඩලය, යුද්ධ හමුදා යහසාධක අධ්‍යක්ෂ මණ්ඩලය, කෘෂිකර්ම හා පශු සම්පත් අධ්‍යක්ෂ මණ්ඩලය, මුදල් අධ්‍යක්ෂ මණ්ඩලය යන අධ්‍යක්ෂ මණ්ඩලවලට අදාළවන සියලුම කාර්යයන් පාලනය අධීක්ෂණය සහ සම්බන්ධීකරණය කිරීම මූල්‍ය කළමනාකරණ ශාඛාවේ කාර්යභාරය වේ.

කාර්යයන්

4. මෙම ශාඛාවේ කාර්යයන් පහත සඳහන් පරිදි වේ:

- අ. ශාඛාව යටතේ ඇති අධ්‍යක්ෂ මණ්ඩල වල රාජකාරීන් සහ වගකීම් හි සමස්ථ තාක්ෂණික පාලනය අධීක්ෂණය සහ සම්බන්ධීකරණය කිරීම.
- ආ. ශාඛාව යටතේ ඇති අධ්‍යක්ෂ මණ්ඩලවල සියලු තාක්ෂණික අවශ්‍යතාවයන් සඳහා ප්‍රතිපත්ති සකස්කිරීම ක්‍රියාත්මක කිරීම සහ අධීක්ෂණය කිරීම.
- ඇ. ශාඛාව යටතේ ඇති අධ්‍යක්ෂ මණ්ඩලවල සියලුම මූල්‍ය කළමනාකරණ ක්‍රියාවලීන්, අයවැය සකස්කිරීම්, වැය සම්මත අරමුදල් ලබාගැනීම් සහ බෙදාහැරීම් වලට අදාළ පාලනය සහ සමස්ථ අධීක්ෂණය සිදුකිරීම.
- ඈ. යුද්ධ හමුදාව වෙත වෙන්කර ඇති වත්කම් සහ අරමුදල් ප්‍රසස්ථ අයුරින් උපයෝජනය කිරීම සඳහා වන මූල්‍ය කළමනාකරණ ක්‍රියාපිළිවෙත් ගිණුම්කරණ පද්ධතීන් අභ්‍යන්තර විගණන ක්‍රමයන් වත්කම් කළමනාකරණ පද්ධතීන් ක්‍රියාත්මක කිරීම සහ පවත්වාගෙන යෑම.
- ඉ. රාජ්‍ය මූල්‍ය සහ රාජ්‍ය විගණනයට අදාළ රාජ්‍ය ආරක්ෂක අමාත්‍යාංශය, මහාභාණ්ඩාගාරය සහ විගණකාධිපති දෙපාර්තමේන්තුව සමග සම්බන්ධතා පවත්වාගෙන යාම.

ඊ. ශාඛාව යටතේ ඇති අධ්‍යක්ෂ මණ්ඩල වෙත යුද්ධ හමුදාධිපති විසින් ලබාදෙන ප්‍රතිපත්ති ක්‍රියාත්මක කිරීම.

ඊ. මූල්‍ය කළමනාකරණ ශාඛාව තුළ මූල්‍ය තොරතුරු දත්ත ගොනු සංවර්ධනය කිරීම සහ යාවත්කාලීන කිරීම.

වාර්ෂික කාර්ය සාධනය

5. මුදල් සමාලෝචක සමුළුව 2010 වර්ෂය අවසානයේ පැවැත්වූ අතර එහිදී පහත සඳහන් ගැටළු පිළිබඳ සාකච්ඡා කරන ලදී.

අ. 2009 වර්ෂයේ සිට 2010 වර්ෂයට ගෙන එන ලද වැයශීර්ෂ අරමුදල්.

ආ. 2010.12.31 දිනට මෙහෙයුම් පාලන නිලධාරී විසින් පාලනය කරන ලද වැයශීර්ෂ අරමුදල් වියදම්.

ඇ. 2010.12.31 වන දිනට මෙහෙයුම් පාලන නිලධාරී විසින් පාලනය කරන ලද වැයශීර්ෂ අරමුදල් සත්‍ය වියදම්.

සපුරාගත් ඉලක්කයන්

6. 2010 වර්ෂය සඳහා වෙන්කරන ලද වැයශීර්ෂ අරමුදල් වඩා ඵලදායී ලෙස හා ක්‍රමවත්ව භාවිතා කර ඇති බව මුදල් අධ්‍යක්ෂ මණ්ඩලය විසින් තකත්තු කරනු ලබන සත්‍ය දත්ත තුළින් නිරීක්ෂණය වේ.

අනු අංකය	ව්‍යාපෘතිය	2010 වර්ෂය සඳහා ලැබුණු මුළු මුළු ප්‍රතිපාදන	සත්‍ය වියදම	සත්‍ය වියදම වෙන්කරන ලද ප්‍රතිපාදන අතර ප්‍රතිශතය %
1.	පරිපාලන කටයුතු / පුහුණු කටයුතු	29,962,860,845.00	29,834,408,719.00	99.57
2.	භටකාර්ය සම්පාදනය	25,073,263,000.00	21,491,536,374.00	85.71
3.	මෙහෙයුම්	23,499,957,155.00	26,627,500,425.00	100.00
4.	ස්වේච්ඡා	31,049,819,000.00	30,635,420,146.00	98.67

මූල්‍යමය විස්තරය

7. මූල්‍ය විස්තරය පහත පරිදි වේ:

අ. 2010 වසර සඳහා සම්පූර්ණ ප්‍රතිපාදන පහත සඳහන් පරිදි වේ:

මූලධන	- රු:	3,461,000,000.00
පුනරාවර්ථන	- රු:	104,994,900,000.00
එකතුව	- රු:	108,455,900,000.00

සීමාන්විතයි

ආ. 2009 වසරේ සිට 2010 දක්වා රැගෙන යන ලද ප්‍රතිපාදන ප්‍රමාණය.

මූලධන	- රු:	2,552,183,821.00
පුනරාවර්ථන	- රු:	11,790,582,583.00
එකතුව	- රු:	<u>14,342,766,404.00</u>

ඇ. සත්‍ය වියදම (මුදල් අධ්‍යක්ෂ මණ්ඩලය සහ ප්‍රාදේශීය ගණකාධිකාරී කාර්යාලයන්ගේ වාර්තා වලට අනුව 2010.12.31 දිනට).

මූලධන	- රු:	3,082,299,394.00
පුනරාවර්ථන	- රු:	103,932,536,997.00
එකතුව	- රු:	<u>107,014,836,371.00</u>

අයවැය හා මුදල් පරිපාලන අධ්‍යක්ෂ මණ්ඩලය

හැඳින්වීම

1. 1981 වර්ෂයේදී අයවැය හා මුදල් පරිපාලන අධ්‍යක්ෂ මණ්ඩලය යුද්ධ හමුදාධිනිගේ උපදෙස් පරිදි ස්ථාපනය කරන ලදී. බ්‍රිගේඩියර් ජේවී ඇලපත පළමු අයවැය හා මුදල් පරිපාලන අධ්‍යක්ෂ වශයෙන් පත්කරන ලදී.
2. 1994 වසරේදී ශ්‍රී ලංකා යුද්ධ හමුදා මූලස්ථානය ප්‍රතිසංවිධානය කර ප්‍රතිව්‍යුහගත කිරීමේදී අයවැය හා මුදල් පරිපාලන අධ්‍යක්ෂ මණ්ඩලයේ අධීක්ෂණ කටයුතු අධ්‍යක්ෂ ජෙනරාල් ප්‍රධාන මාණ්ඩලික යටතට පැවරී ඇති අතර 1994 සිට 2006 දක්වා ප්‍රධාන මාණ්ඩලික ශාඛාව, යුද්ධ හමුදා මූලස්ථානය යටතේ පාලනය විය.
3. 2006 වසරේදී මහා භාණ්ඩාගාරය සහ අර්ථසාධ ඇන්ඩ් යන්ග් විගණන ආයතනයේ නිර්දේශ අනුව මූල්‍ය කළමනාකරණ ශාඛාව ස්ථාපනය කරන ලදී. ඉන්පසු 2006 සිට අයවැය හා මුදල් පරිපාලන අධ්‍යක්ෂ මණ්ඩලය මූල්‍ය කළමනාකරණ ශාඛාව යටතේ පාලනය වේ.

වගකීම

4. ශ්‍රී ලංකා යුද්ධ හමුදාවේ මූල්‍ය කළමනාකරණය, අයවැය ඇස්තමේන්තු පිලියෙල කිරීම හා වැය ශීර්ෂ වෙන්කිරීම, මූල්‍ය කළමනාකරණ තොරතුරු අභ්‍යන්තර හා බාහිර පාර්ශ්වයන්ට අවශ්‍යතාවය අනුව සැපයීම යන කාර්යයන් කාර්යක්ෂමව හා ඵලදායී ලෙස සිදුකිරීම අයවැය හා මුදල් පරිපාලන අධ්‍යක්ෂ මණ්ඩලයේ වගකීම වේ.

කාර්යයන්

5. ශ්‍රී ලංකා යුද්ධ හමුදාවේ රාජ්‍ය මුදල් සහ රාජ්‍ය නොවන මුදල් කළමනාකරණය කිරීම අයවැය හා මුදල් පරිපාලන අධ්‍යක්ෂ මණ්ඩලයේ කාර්ය භාරය වේ. මෙම අධ්‍යක්ෂ මණ්ඩලයේ කාර්යයන් පහත සඳහන් පරිදි වේ:

- අ. යුද්ධ හමුදාවේ මූල්‍ය කළමනාකරණය සම්බන්ධයෙන් යුද්ධ හමුදාධිපතිට අවශ්‍ය තොරතුරු අධ්‍යක්ෂ ජෙනරාල් මූල්‍ය කළමනාකරණ වෙතින් ලබාදීම.
- ආ. යුද්ධ හමුදාධිපතිට අවශ්‍ය ගිණුම්කරණ තොරතුරු පිලියෙල කිරීම හා ඉදිරිපත් කිරීම, අවශ්‍ය මූල්‍ය සැලසුම්කරණ හා පාලන ප්‍රතිපත්ති සම්පාදනය කර ලබාදීම.
- ඇ. ප්‍රාග්ධන හා පුනරාවර්තන වියදම් වලට අදාළ වාර්ෂික හා අමතර ප්‍රතිපාදන අවශ්‍යතා පිලියෙල කර මහා භාණ්ඩාගාරය වෙත ඉදිරිපත්කිරීම.
- ඈ. ව්‍යාපෘති හා වැය ශීර්ෂ අතර ප්‍රතිපාදන මාරුකිරීමට අවසර ලබාගැනීම හා මාරුකිරීම.
- ඉ. පිලිවෙත් පාලන හා ක්‍රියාකාරී පාලන නිලධාරීන්ට අදාළ ප්‍රතිපත්ති හා උපදෙස් නිකුත් කිරීම.
- ඊ. මූල්‍ය/අයවැය පාලන තොරතුරු සමාලෝචනය හා විශ්ලේෂණය කිරීම.
- උ. ප්‍රසම්පාදන මණ්ඩලයේ සාමාජිකයෙකු ලෙස ක්‍රියාකිරීම.
- ඌ. මහා භාණ්ඩාගාරය හා ආරක්ෂක අමාත්‍යාංශය සමඟ මූල්‍ය කටයුතු වලට සම්බන්ධවීම.

වාර්ෂික කාර්ය සාධනය

පුනරාවර්ථන

6. 2010 වර්ෂයේදී පුනරාවර්ථන වියදම් සඳහා මහා භාණ්ඩාගාරයෙන් රුබි: 149.368 ක මුදලක් ඉල්ලුම් කරන ලදී. නමුත් මහා භාණ්ඩාගාරයෙන් පුනරාවර්ථන වියදම් සඳහා ලබාදුන් මුදල

රු:බි: 102.507 කි. මෙම මුදලින් රු:බි: 81.050 ක මුදලක් වැටුප් හා දීමනා සඳහා වෙන්කරන ලද අතර, ඉතිරි මුදලින් අතිකුත් ප්‍රතිපාදන සපුරාගැනීමට ශ්‍රී ලංකා යුද හමුදාව කටයුතු කරන ලදී.

මූලධන

7. 2010 වර්ෂයේදී ශ්‍රී ලංකා යුද හමුදාවේ රු:බි: 34.2 ක මුදලක් ඇස්තමේන්තු කලද මහා භාණ්ඩගාරයෙන් ලබාදෙන ලද්දේ රු:බි: 2.36 ක මුදලකි. ඊට අමතරව මහා භාණ්ඩගාරය විසින් රු:බි: 500 ක මුදලක් අතිකුත් ආයෝජන ව්‍යාපෘති සඳහා වෙන්කරන ලදී.

සපුරාගත් ඉලක්කයන්

8. වාර්ෂික ඇස්තමේන්තු ගතකිරීම් වලට අමතරව මෙම වර්ෂය තුළ මහා භාණ්ඩගාරය විසින් පහත දැක්වෙන පුනරාවර්ථන හා මූලධන වියදම් සඳහා ප්‍රතිපාදන වෙන්කරන ලදී.

පුනරාවර්ථන වියදම්.

අනු අංකය	වැයගීර්ථ විස්තරය	ප්‍රතිපාදන (රු:)
1.	ගමනා ගමන වියදම් දේශීය විදේශීය	25,000,000.00 142,000,000.00
2.	ලිපිද්‍රව්‍ය හා කාර්යාල අවශ්‍යතා	35,000,000.00
3.	ආහාර හා නිල ඇඳුම්	652,000,000.00
4.	වෛද්‍ය සැපයුම්	120,000,000.00
5.	වෙනත් සැපයුම්	535,000,000.00
6.	වාහන අළුත්වැඩියාව හා නඩත්තුව	40,000,000.00
7.	යන්ත්‍රසූත්‍ර හා උපකරණ අළුත්වැඩියාව හා නඩත්තුව	10,000,000.00
8.	ප්‍රවාහන	480,000,000.00
9.	තැපැල් හා සන්නිවේදන	40,000,000.00
10.	විදුලි හා ජලය	240,000,000.00
11.	වෙනත් සේවා	48,000,000.00
12.	දේපල හා ණය පොලී	23,000,000.00
13.	වෙනත්	97,400,000.00
	එකතුව	2,487,400,000.00

මූලධන වියදම්.

පුනරාවර්ථන හා මූලධන වත්කම් සංවර්ධනය.

අනු අංකය	වැයගීර්ථ විස්තරය	ප්‍රතිපාදන (රු:)
1.	ගොඩනැගිලි හා සැකසුම්	105,000,000.00
2.	යන්ත්‍රසූත්‍ර හා උපකරණ	12,000,000.00
3.	වාහන	1,000,000.00

මූලධන වත්කම් අත්පත් කර ගැනීම.

අංකය	වැයගීර්ථ විස්තරය	ප්‍රතිපාදන (රු:)
1.	වාහන	31,000,000.00
2.	ගෘහභාණ්ඩ සහ කාර්යාලීය උපකරණ	20,000,000.00
3.	යන්ත්‍රසූත්‍ර	217,000,000.00
4.	ගොඩනැගිලි හා සැලසුම්	60,000,000.00
5.	ගොඩනැගිලි හා සැලසුම්	120,000,000.00
6.	ඉඩම් හා ඉඩම් වැඩිදියුණු	34,000,000.00
7.	වෙනත් ආයෝජන	40,000,000.00
	එකතුව	640,000,000.00

මූල්‍ය විස්තරය

9. 2010 වර්ෂය ජාතික අයවැයෙන් ශ්‍රී ලංකා යුද හමුදාව සඳහා වෙන්කරන ලද ප්‍රතිපාදන පහත පරිදි වේ.

අ.	ප්‍රාග්ධන	රු: 2,861,000,000.00	- උපග්‍රන්ථය 'අ'
ආ.	සුනරාවර්ථන	රු: <u>102,507,500,000.00</u>	- උපග්‍රන්ථය 'ආ'
	එකතුව	රු: <u>105,368,500,000.00</u>	

සමාන්විතයි
2010 මුල් වර්ෂය සඳහා වියදුම් ලේඛණය

ශීර්ෂය	222
වැය විෂය	01 - මෙහෙයුම් වැඩසටහන
ව්‍යාපෘති	01 - ක්‍රියාත්මක නොවන
ව්‍යාපෘති	03 - ක්‍රියාත්මක

මූලධන වත්කම් පුනරුත්ථාපනය හා වැඩි දියුණු කිරීම

		පිලිවෙත් පාලනය	ක්‍රියාකාරී පාලන
222-01-1-2001	ගොඩනැගිලි හා ඉදිකිරීම්	82,000,000	උමාපේශා ඉස්සේදාම
222-01-3-2001	ගොඩනැගිලි හා ඉදිකිරීම්	79,500,000	උමාපේශා ඉස්සේදාම
222-01-3-2002	යන්ත්‍ර හා යන්ත්‍රෝපකරණ	100,500,000	
	(i) යන්ත්‍ර හා යන්ත්‍රෝපකරණ	78,000,000	අපේප්‍රමාශා ප්‍රකේශමු/ඉංජි බස්සේම
	(ii) යන්ත්‍ර හා යන්ත්‍රෝපකරණ	3,000,000	උමාපේශා ඉස්සේදාම
	(iii) යන්ත්‍ර හා යන්ත්‍රෝපකරණ	2,500,000	යුමාපේශා විශාඉස්සේදාම
	(iv) වෙනත් මූලධන වත්කම්	17,000,000	අපේප්‍රමාශා ප්‍රසංනිමු/සංඥා බස්සේම/යුස්සේදාම
222-01-3-2003	වාහන	213,000,000	
	(i) වාහන	500,000	සැලසුම්අම කමාබස්සේම/යුස්සේදාම යාපාබස්සේම
	(ii) වාහන	212,500,000	යුමාපේශා විශාඉස්සේදාම
	එකතුව	475,000,000	

මුලධන වත්කම් අත්පත් කර ගැනීම

222-01-3-2101	වාහන	220,000,000	
	(i) 'ඒ' වාහන මිලදීගැනීම	568,000	ප්‍රමාශා කැලසුම්අම/සබසේම/යුසේඅම /යාපාබසේම/කමාබසේම
	(ii) 'බී' වාහන මිලදීගැනීම	168,957,000	යුමාපේශා කැපුඅම/යුසේඅම
	(iii) 'සී' වාහන මිලදීගැනීම	50,475,000	ප්‍රමාශා කැලසුම්අම/ප්‍රසේශ්‍රම/යුසේඅම
	ලිඛනු කාර්යාලීය උපකරණ හා ගෘහ උපකරණ		
222-01-3-2102	ලිඛනු කාර්යාලීය උපකරණ හා ගෘහ උපකරණ	100,000,000	යුමාපේශා යුසේඅම
222-01-3-2103	යන්ත්‍ර හා යන්ත්‍රෝපකරණ	750,000,000	
	(i) a. යන්ත්‍ර හා යන්ත්‍රෝපකරණ මිලදීගැනීම	159,747,000	යුමාපේශා යුසේඅම
	(i) b. යන්ත්‍ර හා යන්ත්‍රෝපකරණ මිලදීගැනීම	50,000,000	උමාපේශා ඉසේඅම/යුසේඅම
	(i) c. යන්ත්‍ර හා යන්ත්‍රෝපකරණ මිලදීගැනීම	20,000,000	ප්‍රමාශා ක්‍රීඩාඅම/යුසේඅම
	(ii) ආයුධ ආමිපන්න හා මෙවලම් උපකරණ	371,000,000	ප්‍රමාශා කැලසුම්අම/යුසේඅම
	(iii) සංඥා උපකරණ මිලදීගැනීම	70,100,000	ප්‍රමාශා ප්‍රසංනිම/සංඥා බසේම/යුසේඅම
	(iv) සුනඛයින් හා අශ්වයින් මිලදීගැනීම	500,000	ප්‍රමාශා ක්‍රීඩාඅම/යුසේඅම/කමා බසේම
	(v) සංගීත තාණ්ඩ හා උපකරණ මිලදීගැනීම	4,833,000	විජේශා යුසේඅම/යුසු තුවාක
	(vi) උපකරණ	69,650,000	අශවැය හා මුපඅම යුසේඅම
	(vii) යුද කණ්ඩායම් වලට පහසුකම්	4,170,000	යුමාපේශා යුසේඅම
222-01-1-2104	ගොඩනැගිලි හා ඉදිකිරීම්	403,500,000	උමාපේශා ඉසේඅම
222-01-3-2104	ගොඩනැගිලි හා ඉදිකිරීම්	343,000,000	උමාපේශා ඉසේඅම
222-01-3-2105	ඉඩම් හා ඉඩම් වැඩිදියුණු කිරීම	3,500,000	උමාපේශා හනිසඅම
222-01-1-2401	පුනුණු කිරීම් හා හැකියා වර්ධනය	66,000,000	
	(i) දේශීය		
	(a) සෙබවන්	17,000,000	ප්‍රමාශා පුනුණුඅම
	(b) සිවිල්	1,000,000	ප්‍රමාශා පුනුණුඅම/මුදල්අම/සිපඅම
	(ii) විදේශීය පුනුණු පාඩමාල	48,000,000	ප්‍රමාශා පුනුණුඅම
222-01-1-2502	වෙනත් ආයෝජන	500,000,000	
	(i) වෙනත් ආයෝජන	450,000,000	උමාපේශා ඉසේඅම
	(ii) වෙනත් ආයෝජන	50,000,000	ප්‍රමාශා ප්‍රසේශ්‍රම
	එකතුව	2,386,000,000	
	මුළු එකතුව	2,861,000,000	

වැය ශීර්ෂ 222 - ශ්‍රී ලංකා යුද්ධ හමුදාව

වැය පාලන පත්‍රිකා සාරාංශය - 2010

මෙහෙයුම් වැඩ සටහන - 01					
	ව්‍යාපෘති 1	ව්‍යාපෘති 2	ව්‍යාපෘති 3	ව්‍යාපෘති 4	එකතුව
1001 - 1003	27,716,870,000	5,690,413,000	19,849,148,000	27,983,569,000	81,240,000,000
1101 - 1102	301,850,000	9,600,000	14,650,000	9,150,000	335,250,000
1201 - 1205		14,617,575,000		2,809,050,000	17,426,625,000
1301 - 1303		287,500,000			287,500,000
1401 - 1405	243,400,000	237,267,500	181,500,000	220,550,000	3,018,125,000
1506 - 1508	200,000,000				200,000,000
එකතුව	28,462,120,000	20,842,355,500	20,045,298,000	31,022,319,000	102,507,500,000

පුනරාවර්තන වැය පාලන පත්‍රිකාව - 2010

විස්තරය	මෙහෙයුම් වැයසටහන - 01					පිළිවෙත් පාලනය	ක්‍රියාකාරී පාලනය
	ව්‍යාපෘති 1	ව්‍යාපෘති 2	ව්‍යාපෘති 3	ව්‍යාපෘති 4	එකතුව		
පුද්ගලික පඩිනඩි							
1001 වැටුප් හා වෙනත්	13,891,068,000	3,921,447,000	9,980,610,000	14,056,875,000	41,850,000,000		
(i) යුද්ධ හමුදා කාර්යය මණ්ඩලය (12,203,568,000) (3,921,447,000) (9,980,610,000) (14,056,875,000) (40,162,500,000)						මුදල	
(ii) ස්ථිර සිවිල් කාර්යය මණ්ඩලය (894,640,000)					(894,640,000)	විජය/මුදල	
(iii) අතීත සිවිල් කාර්යය මණ්ඩලය (792,860,000)					(792,860,000)	විජය/මුදල	
1002 අතිකාර හා නිවාඩු දින වැටුප්	78,000,000	62,000,000	50,000,000		190,000,000		
(i) ස්ථිර සිවිල් කාර්යය මණ්ඩලය (40,000,000) (32,000,000) (40,000,000)					(112,000,000)	විජය/මුදල	
(ii) අතීත සිවිල් කාර්යය මණ්ඩලය (38,000,000) (30,000,000) (10,000,000)					(78,000,000)	විජය/මුදල	
1003 වෙනත් දීමනා	13,747,802,000	1,706,966,000	9,818,538,000	13,926,694,000	39,200,000,000		
(i) යුද්ධ හමුදා කාර්යය මණ්ඩලය සඳහා වෙනත් (13,225,952,000) (1,706,966,000) (9,818,538,000) (13,922,694,000) (38,674,150,000)						මුදල	
(ii) ස්ථිර සිවිල් කාර්යය මණ්ඩලය සඳහා වෙනත් (230,000,000)					(230,000,000)	විජය/මුදල	
(iii) අතීත සිවිල් කාර්යය මණ්ඩලය සඳහා වෙනත් (270,000,000)					(270,000,000)	විජය/මුදල	
(iv) නිවාඩු දීමනා වලට (16,000,000)				(4,000,000) (20,000,000)		උමාපේශ	
(v) අතිරේක වැය ශීර්ෂය (5,850,000)					(5,850,000)	අයවැය හා මුදල	
එකතුව	33,454,150,000	1,152,130,000	20,155,350,000	28,566,990,000	83,328,620,000		

සීමාන්විතයි

විස්තරය	මෙහෙයුම් වැඩ සටහන - 01				එකතුව	පිළිවෙත් පාලනය	ක්‍රියාකාරී පාලනය
	ව්‍යාපෘති 1	ව්‍යාපෘති 2	ව්‍යාපෘති 3	ව්‍යාපෘති 4			
ගමන් වියදම්							
1101 ගමන් වියදම්(දේශීය)	46,600,000	9,600,000	14,650,000	9,150,000	80,000,000		
(1) ගමන් වියදම්	16,000,000			3,800,000	19,800,000		
(i) රාජකාරි දුම්පිය බලපත්‍ර	(8,000,000)			(2,000,000)	(10,000,000)	උමාජේශා	ගපාආම
(ii) රාජකාරි බස් ගමන් බලපත්‍ර	(8,000,000)			(1,800,000)	(9,800,000)	උමාජේශා/ශ්‍රීලංකා සේවාව	ගපාආම/ශ්‍රීලංකා සේවාව
(ii) නැවත බැඳීමේ දීමනා	29,500,000	9,000,000	14,000,000	5,175,000	57,675,000		
	(9,500,000)			(5,175,000)	(14,675,000)	මුකශා	වැහාලේආම
	(20,000,000)	(9,000,000)	(14,000,000)		(43,000,000)	විජේශා/මුකශා	සිපආම/ආධ්‍යක්ෂ(මුදල්)
(2) ස්ථාන මාරුවීම් ගමන් වියදම් සංයුක්ත දීමනා	1,100,000	600,000	650,000	175,000	2,525,000		
(i) සෙබලුන්	(500,000)			(175,000)	(675,000)	මුකශා	වැහාලේආම
(ii) සිවිල් කාර්ය මණ්ඩලය	(600,000)	(600,000)	(650,000)		(1,850,000)	විජේශා/මුකශා	සිපආම/ආධ්‍යක්ෂ(මුදල්)
1102 ගමන් වියදම්(විදේශීය)	255,250,000				255,250,000		
(i) විදේශීය ගමන් ගාස්තු (සංචාර හා සම්මන්ත්‍රණ)	(190,000,000)				(190,000,000)	විජේශා/මුකශා	සිපආම/වැහාලේආම
(ii) මගීන් හා භාණ්ඩ ප්‍රවාහන ගාස්තු (සංචාර හා සම්මන්ත්‍රණ)	(50,250,000)				(50,250,000)	උමාජේශා	ගපාආම
(iii) අතිරේක වැය ශීර්ෂය	(15,000,000)				(15,000,000)	අයවැය හා මුපආම	අයවැය හා මුපආම
එකතුව	301,850,000	9,600,000	14,650,000	9,150,000	335,250,000		

විස්තරය	මෙහෙයුම් වැඩසටහන - 01				එකතුව	පිළිවෙත් පාලනය	ක්‍රියාකාරී පාලනය
	ව්‍යාපෘති 1	ව්‍යාපෘති 2	ව්‍යාපෘති 3	ව්‍යාපෘති 4			
සැපයුම්							
1201	ලිපිද්‍රව්‍ය හා කාර්යාල අවශ්‍යතා	80,000,000		20,000,000	100,000,000	යුමාපේශා	යුසේදම
1202	ඉන්ධන	1,200,000,000			1,200,000,000		
	(i) ඉන්ධන	(1,075,000,000)			(1,075,000,000)	උමාපේශා	සැපුදම
	(ii) ලිහිසි තෙල්	(125,000,000)			(125,000,000)	උමාපේශා	සැපුදම
1203	ආහාරපාන හා නිල ඇඳුම්	12,017,695,000		2,750,000,000	14,767,695,000		
	(i) නිල ඇඳුම්	(2,800,000,000)	(500,000,000)		(3,300,000,000)	යුමාපේශා	යුසේදම
	(ii) සලාක	(9,067,695,000)	(2,250,000,000)		(11,317,695,000)	උමාපේශා	සැපුදම
	(iii) රෝහල් සලාක	(150,000,000)			(150,000,000)	උමාපේශා	සැපුදම
1204	වෛද්‍ය සැපයුම්	350,000,000			350,000,000		
	(i) බෙහෙත් හා වෙලුම්පට්ට	(135,000,000)			(135,000,000)	විජේශා	වෛසේදම
	(ii) බෙහෙත් හා වෙලුම්පට්ට (දන්ත)	(14,000,000)			(14,000,000)	විජේශා	දන්තවෛද්‍යාඥ
	(iii) සටන් සුනඛයින් හා අශ්වයන් සඳහා බෙහෙත්	(1,000,000)			(1,000,000)	ප්‍රමාශා/විජේශා	ක්‍රියාඥ/වෛසේදම තමා බසේමු
	(iv) රෝහල් රෙදිපිළි හා විෂබීජ නාශක	(20,000,000)			(20,000,000)	විජේශා	වෛසේදම
	(v) කඳවුරු සනීපාරක්‍ෂාව	(52,000,000)			(52,000,000)	විජේශා	වෛසේදම
	(vi) වෛද්‍ය පුනරුත්ථාපන	(6,000,000)			(6,000,000)	විජේශා	වෛසේදම
	(vii) සුභසාධක පුනරුත්ථාපන	(80,000,000)			(80,000,000)	විජේශා	පුනඥ
	(viii) එක්ස් කිරණ සේසාපට හා රසායන ද්‍රව්‍ය	(8,000,000)			(8,000,000)	විජේශා	වෛසේදම
	(ix) විකලාංග ශල්‍ය වෛද්‍ය උපාංග	(27,000,000)			(27,000,000)	විජේශා	වෛසේදම
	(x) දන්ත ශල්‍ය උපාංග	(2,000,000)			(2,000,000)	විජේශා	දන්තවෛද්‍යාඥ
	(xi) පිහිණුම් තටාක පිරිසිදු කිරීම හා රසායනික ද්‍රව්‍ය	(3,000,000)			(3,000,000)	ප්‍රමාශා	ක්‍රියාඥ
	(xii) වෛද්‍ය පිළිවෙත්	(2,000,000)			(2,000,000)	විජේශා	වෛසේදම

සීමාන්විතයි

විස්තරය	මෙහෙයුම් වැඩසටහන - 01				එකතුව	පිළිවෙත් පාලනය	ක්‍රියාකාරී පාලනය	
	ව්‍යාපෘති 1	ව්‍යාපෘති 2	ව්‍යාපෘති 3	ව්‍යාපෘති 4				
1205 වෙනත් සැපයුම්		969,880,000		39,050,000	1,008,930,000			
(i) වාහන අමතර කොටස්	(136,350,000)		(136,350,000)	යුමාපේශා	යුසේඅම/විසාඉඉම	
(ii) වාහන අමතර කොටස් (ෆැම්ටෝ)	(120,350,000)		(120,350,000)	යුමාපේශා	යුසේඅම	
(iii) යුහනුකාන භාණ්ඩ අමතර කොටස්	(1,137,500)		(1,137,500)	විජේශා	යුසේඅම/යුහ නුවාහ	
(iv) ඒ වාහන අලුත්වැඩියාව	(46,637,500)		(46,637,500)	ප්‍රමාශා	සැලසුම්අම/යුසේඅම	
(v) කාතු හා කාතු අදින වාහන අමතර කොටස්	(33,697,094)		(33,697,094)	ප්‍රමාශා	සැලසුම්අම/යුසේඅම	
(vi) සංකීර්ණ අමතර කොටස්	(46,637,500)		(46,637,500)	ප්‍රමාශා	ප්‍රසංනිමු/යුසේඅම	
(vii) සුළු අවි අමතර කොටස්	(42,294,265)		(42,294,265)	ප්‍රමාශා	සැලසුම්අම/යුසේඅම	
(viii) වැය ද්‍රව්‍ය	(70,000,000)		(70,000,000)	යුමාපේශා	විසාඉඉම	
(ix) පරිගණක අමතර කොටස්	(7,000,000)		(7,000,000)	ප්‍රමාශා	ප්‍රසංනිමු/යුසේඅම	
(x) ගබඩා (යුධෝපකරණ හා බැරැක්ක භාණ්ඩ)	(178,130,000)	(33,250,000)	(211,380,000)	යුමාපේශා	යුසේඅම
(xi) පොදු භාණ්ඩ	(67,750,000)		(67,750,000)	යුමාපේශා	යුසේඅම	
(xii) කඳවුරු ආරක්‍ෂක භාණ්ඩ	(73,000,000)		(73,000,000)	ප්‍රමාශා	ක්‍රියාඅම	
(xiii) වෙඩි ද්‍රව්‍ය	(29,750,000)		(29,750,000)	ප්‍රමාශා	සැලසුම්අම/යුසේඅම	
(xiv) අභ්‍යාස/විග්‍රහ උපකරණ හා ප්‍රකාශණ	(6,125,000)	(350,000)	(6,475,000)	ප්‍රමාශා	පුහුණුඅම
(xv) අභ්‍යාස මෙවලම්	(7,312,500)	(262,500)	(7,575,000)	ප්‍රමාශා	පුහුණුඅම/ඉසේඅම
(xvi) ක්‍රීඩා උපකරණ / ක්‍රීඩා පහසුකම් නඩත්තු	(9,100,000)	(1,400,000)	(10,500,000)	ප්‍රමාශා	ක්‍රීඩාඅම
(xvii) යුද කණ්ඩායම් වලට පහසුකම්	(350,000)	(175,000)	(525,000)	විජේශා	සුසාඅම/යුසේඅම
(xviii) සුභසාධන කටයුතු	(7,000,000)	(612,500)	(7,612,500)	විජේශා	සුසාඅම
(xix) වතුර පොම්ප හා විදුලි ජනක යන්ත්‍ර අමතර කොටස්	(12,979,340)		(12,979,340)	උමාපේශා	ඉසේඅම	
(xx) ගොඩනැගිලි ද්‍රව්‍ය හා ඉදිකිරීම් උපකරණ	(54,079,301)		(54,079,301)	උමාපේශා	ඉසේඅම	
(xxi) පිහිණුම් තටාක උපකරණ	(1,137,500)		(1,137,500)	ප්‍රමාශා	ක්‍රීඩාඅම	
(xxii) යන්ත්‍රෝපකරණ අමතර කොටස්	(11,375,000)		(11,375,000)	ප්‍රමාශා	ප්‍රභූංජිමු	
(xxiii) සී වාහන සඳහා ෆැම්ටෝ අමතර කොටස්	(7,687,500)		(7,687,500)	ප්‍රමාශා/යුමාපේශා	ප්‍රභූංජිමු/යුසේඅම	
එකතුව		14,617,575,000		2,809,050,000	17,426,625,000			

විස්තරය	මෙහෙයුම් වැඩසටහන - 01				එකතුව	පිළිවෙත්	ක්‍රියාකාරී
	ව්‍යාපෘති 1	ව්‍යාපෘති 2	ව්‍යාපෘති 3	ව්‍යාපෘති 4		පාලනය	පාලනය
තවත්තු වියදම්							
1301	වාහන	150,000,000			150,000,000	යුමාපේශා	වියාඉඉම
1302	යන්ත්‍ර සහ යන්ත්‍රෝපකරණ	125,000,000			125,000,000		
	(i) විදුලි හා කාර්යාල උපකරණ	(20,000,000)			(20,000,000)	යුමාපේශා	වියාඉඉම
	(ii) වතුර පොම්ප හා ජෙනරේටර්	(5,000,000)			(5,000,000)	උමාපේශා	ඉයේඉම
	(iii) බැරැක්ක හාණ්ඩ	(3,000,000)			(3,000,000)	යුමාපේශා	යුයේඉම
	(iv) සංඥා උපකරණ	(15,000,000)			(15,000,000)	ප්‍රමාශා	ප්‍රසංනිමු
	(v) යන්ත්‍රෝපකරණ	(15,000,000)			(15,000,000)	ප්‍රමාශා	ප්‍රඉංජමි
	(vi) සංඥා සම්බන්ධතා පද්ධත	(10,000,000)			(10,000,000)	ප්‍රමාශා	ප්‍රසංනිමු
	(vii) ධජ්ඨ වාහන අලුත්වැඩියාව	(10,000,000)			(10,000,000)	ප්‍රමාශා	වියාඉඉම
	(viii) කාතු හා කාතු අදින වාහන අලුත්වැඩියාව	(5,000,000)			(5,000,000)	ප්‍රමාශා	වියාඉඉම
	(ix) වාදක හාණ්ඩ අලුත්වැඩියාව	(2,200,000)			(2,200,000)	වීජේශා	යුහතුචාක
	(x) පරිගණක උපකරණ අලුත්වැඩියාව	(8,000,000)			(8,000,000)	ප්‍රමාශා	ප්‍රසංනිමු
	(xi) ජීව විද්‍යාත්මක උපකරණ අලුත්වැඩියාව	(10,000,000)			(10,000,000)	යුමාපේශා	වියාඉඉම
	(xii) ව්‍යායාම උපකරණ අලුත්වැඩියාව	(800,000)			(800,000)	ප්‍රමාශා	ක්‍රීඩාඉම
	(xiii) වැඩපල උපකරණ අලුත්වැඩියාව	(4,000,000)			(4,000,000)	යුමාපේශා	වියාඉඉම
	(xiv) වැඩපල උපකරණ අලුත්වැඩියාව	(17,000,000)			(17,000,000)	අයවැය හා මුපඉම	අයවැය හා මුපඉම
1303	ගොඩනැගිලි සහ ඉදිකිරීම්	12,500,000			12,500,000		
	(i) ගොඩනැගිලි තවත්තු	(5,000,000)			(5,000,000)	උමාපේශා	ඉයේඉම
	(ii) ක්‍රීඩාපිටි තවත්තු	(5,000,000)			(5,000,000)	උමාපේශා	ඉයේඉම
	(iii) අතිරේක වැය ශීර්ෂය	(2,500,000)			(2,500,000)	අයවැය හා මුපඉම	අයවැය හා මුපඉම
එකතුව		287,500,000			287,500,000		

සීමාන්විතයි

විස්තරය	මෙහෙයුම් වැඩසටහන - 01				එකතුව	පිළිවෙත් පාලනය	ක්‍රියාකාරී පාලනය
	ව්‍යාපෘති 1	ව්‍යාපෘති 2	ව්‍යාපෘති 3	ව්‍යාපෘති 4			
සේවා							
1401 ප්‍රවාහන	120,000,000	1,100,000,000	20,000,000	210,000,000	1,450,000,000		
(i) මුහුදු මගින් භාණ්ඩ සහ මගීන් ප්‍රවාහනය	(75,000,000)				(75,000,000)	උමාපේශා	ගපාදම
(ii) දුම්පියෙත් භාණ්ඩ ප්‍රවාහනය		(4,000,000)			(4,000,000)	උමාපේශා	ගපාදම
(iii) ක්‍රීඩා පිටි කුලියට ගැනීම		(800,000)			(800,000)	ප්‍රමාශා	ක්‍රීඩාදම
(iv) යන්ත්‍රෝපකරණ කුලියට ගැනීම		(50,000,000)			(50,000,000)	උමාපේශා	ප්‍රභූංචිමු
(v) කම්කරු ගාස්තු			(15,000,000)		(15,000,000)	උමාපේශා/ශ්‍රී ලංකා සේවකයින්	සැප්‍රදම
(vi) පවරාගන්නා ලද සිටිල් වාහන කුලී		(1,000,000,000)		(200,000,000)	(1,200,000,000)	උමාපේශා/ශ්‍රී ලංකා සේවකයින්	සැප්‍රදම/ශ්‍රී ලංකා සේවකයින්
(vii) ශ්‍රී ලංකා පියදුරන්ට ගාස්තු	(20,000,000)			(5,000,000)	(25,000,000)	උමාපේශා/ශ්‍රී ලංකා සේවකයින්	සැප්‍රදම/ශ්‍රී ලංකා සේවකයින්
(viii) අමතර වැයගිවිසය	(25,000,000)	(45,200,000)	(5,000,000)	(5,000,000)	(80,200,000)	අයවැය හා මුපදම	අයවැය හා මුපදම
1402 තැපැල් සහ සංකීර්ණිකය	44,000,000	26,000,000	70,000,000		140,000,000		
(i) දුරකථන ගාස්තු	(42,000,000)	(32,000,000)	(62,000,000)		(136,000,000)	ප්‍රමාශා	ක්‍රීඩාදම
(ii) තැපැල් පියවීම්	(2,000,000)	(1,000,000)	(1,000,000)		(4,000,000)	ප්‍රමාශා	ක්‍රීඩාදම
1403 පාපිහෝජන සේවා		1,200,000,000			1,200,000,000		
(i) විදුලිය		(550,000,000)			(550,000,000)	උමාපේශා	ඉසේදම
(ii) දර		(50,000,000)			(50,000,000)	උමාපේශා	සැප්‍රදම
(iii) ගැස්		(350,000,000)			(350,000,000)	උමාපේශා	සැප්‍රදම
(iv) ජලය		(250,000,000)			(250,000,000)	උමාපේශා	ඉසේදම
1404 බදු කුලී සහ පලාත් පාලන ආයතන බදු	32,000,000	18,000,000	10,000,000		60,000,000		
(i) ගොඩනැගිලි කුලී	(22,000,000)	(6,000,000)	(10,000,000)		(38,000,000)	උමාපේශා	හනියදම
(ii) වටිපනම් බදු	(10,000,000)	(12,000,000)			(22,000,000)	උමාපේශා	හනියදම

සීමාන්විතයි

විස්තරය	මෙහෙයුම් වැඩ සටහන - 01					පිළිවෙත් පාලනය	ක්‍රියාකාරී පාලනය
	ව්‍යාපෘති 1	ව්‍යාපෘති 2	ව්‍යාපෘති 3	ව්‍යාපෘති 4	එකතුව		
1405 වෙනත්	47,400,000	21,675,000	88,500,000	10,550,000	168,125,000		
(i) පදනම් සැරසීම් හා කැටයම්	(175,000)				(175,000)	විජේගා	පිපඳුම
(ii) වැදගත් අවශ්‍යතා සඳහා වූ විවිධ වියදම්	(700,000)				(700,000)	මුකතා/අයවැය හා මුපඳුම	අයවැය හා මුපඳුම
(iii) අනියම් වියදම්	(700,000)				(700,000)	මුකතා/අයවැය හා මුපඳුම	අයවැය හා මුපඳුම
(iv) ජපක සේවා - බැරැක්ක	(2,475,000)	(8,225,000)		(140,000)	(10,840,000)	උමාජේගා/ශ්‍රීලංසුහසෙව්වනමු	සැප්‍රඳුම/ශ්‍රීලංසුහසෙව්වනමු
(v) ජපක සේවා - රෝහල් රෙදිපිළි		(4,200,000)			(4,200,000)	විජේගා	වෛසේඳුම
(vi) ප්‍රසිද්ධ කිරීම් හා ප්‍රචාරයන්	(10,271,168)			(5,250,000)	(15,521,168)	විජේගා/ශ්‍රීලංසුහසෙව්වනමු	පිපඳුම/වකඳුම/ආබදුම/ශ්‍රීලංසුහසෙව්වනමු
(vii) නිල සංග්‍රහ	(4,208,000)				(4,208,000)	යුසේලේගා	යුසේලේගා
(viii) කසළ ගෝඨනය හා සනීපාරක්‍ෂාව	(2,150,000)	(1,400,000)		(87,500)	(3,637,500)	උමාජේගා/ශ්‍රීලංසුහසෙව්වනමු	ඉසේඳුම/ශ්‍රීලංසුහසෙව්වනමු
(ix) භූමිදාන			(20,250,000)		(20,250,000)	උමාජේගා	සැප්‍රඳුම
(x) ජායාරූප හා හැඳුනුම්පත්			(17,568,500)		(17,568,500)	ප්‍රමාගා	බුද්ධිඳුම
(xi) නොතිර්මාණ සේවා	(2,468,438)	(6,100,000)			(8,568,438)	උමාජේගා	ඉසේඳුම
(xii) විශේෂ අභ්‍යාස හා උසස් කිරීමේ පරීක්ෂණ	(115,500)				(115,500)	ප්‍රමාගා	පුහුණුඳුම
(xiii) යුග නුවාක සඳහා රූපලාවන්‍ය උපකරණ	(115,500)				(115,500)	විජේගා	යුගනුවාහ
(xiv) විවිධ වියදම්	(1,050,000)				(1,050,000)	යුසේලේගා	යුසේලේගා
(xv) අභ්‍යාස වියදම්	(12,212,360)			(1,225,000)	(13,437,360)	ප්‍රමාගා/මුකතා/ශ්‍රීලංසුහසෙව්වනමු	පුහුණුඳුම/වැහැලේඳුම/ශ්‍රීලංසුහසෙව්වනමු
(xvi) වෙක්පොත් ගාස්තු	(122,500)				(122,500)	මුකතා	වැහැලේඳුම/අධ්‍යක්‍ෂ(මුදල්)
(xvii) මවිමේ වියදම්			(2,625,000)		(2,625,000)	ප්‍රමාගා	මවිමේඳුම
(xviii) විභාග ප්‍රශ්න පත්‍ර සැකසීම හා සම්මුඛ පරීක්ෂණ	(1,225,000)			(525,000)	(1,750,000)	විජේගා/මුකතා	පිපඳුම/වැහැලේඳුම
(xix) ජනමාධ්‍ය වියදම් හා අනෙකුත් පහසුකම්			(262,500)		(262,500)	ප්‍රමාගා	ජනමාධ්‍යඳුම
(xx) තක්සේරු මණ්ඩල හා ප්‍රසම්පාදන කමිටු දීමනා		(1,750,000)		(2,028,452)	(3,778,452)	යුමාජේගා	වකඳුම/යුසේඳුම
(xxi) ජනසා වියදම්	(7,612,500)		(41,931,500)		(49,544,000)	ප්‍රමාගා	බුද්ධිඳුම
(xxii) පර්යේෂණ හා සංවර්ධන			(3,500,000)		(3,500,000)	ප්‍රමාගා	සැලසුම්ඳුම
(xxiii) නවාතැන් හා අනෙකුත් පහසුකම්			(2,362,500)		(2,362,500)	උමාජේගා	හනිසඳුම
(xxiv) හානි පරිවර්ථන දීමනා	(81,000)				(81,000)	විජේගා	පිපඳුම
(xxv) අමතර වැයගිණිපය	(1,718,034)			(1,294,048)	(3,012,082)	ප්‍රමාගා	පුහුණුඳුම
	243,400,000	2,372,675,000	181,500,000	220,550,000	3,018,125,000		

සීමාන්විතයි

විස්තරය	මෙහෙයුම් වැඩසටහන - 01				එකතුව	පිළිවෙත් පාලනය	ක්‍රියාකාරී පාලනය
	ව්‍යාපෘති 1	ව්‍යාපෘති 2	ව්‍යාපෘති 3	ව්‍යාපෘති 4			
මාරුකිරීම්							
1506	රජයේ සේවකයින් සඳහා දේපල ණය පොලී	100,000,000			100,000,000	විජය/මුදලා	සිපඳුම/අධ්‍යක්ෂ(මුදල්)
1508	වෙනත්	100,000,000			100,000,000		
(i)	වන්දි	(90,000,000)			(90,000,000)	මුදලා	වැහැල්ලුම
(ii)	රක්ෂණ වියදම්	(2,300,000)			(2,300,000)	විජය	සුසාඳුම
(iii)	විනාශකාරී කටයුතු හේතුවෙන් ඇතිවූ නිවාස හා දේපල හානි සඳහා වන්දි	(500,000)			(500,000)	විජය	සිපඳුම
(iv)	ඉස්පාට් ප්‍රහාර හේතුවෙන් ඉවැල වූ සිවිල් අයවලුන් සඳහා වෛද්‍ය පහසුකම්	(400,000)			(400,000)	විජය/මුදලා	සිපඳුම/අධ්‍යක්ෂ(මුදල්)
(v)	සිවිල් අයවලුන් සඳහා වන්දි	(2,100,000)			(2,100,000)	විජය/මුදලා	සිපඳුම/අධ්‍යක්ෂ(මුදල්)
(vi)	නීති ගාස්තු	(3,000,000)			(3,000,000)	විජය	නීති සේවාඳුම
(vii)	අලාභහානි හා කපාහැරීම්	(1,000,000)			(1,000,000)	මුදලා/අයවැය හා මුපඳු අයවැය හා මුපඳු/වැහැල්ලුම	
(viii)	රාජ්‍ය නොවන ආයතන හා පුද්ගලික ආයතන සඳහා ප්‍රදානයන්	(700,000)			(700,000)	ප්‍රමාද	ක්‍රීඩාඳුම
	එකතුව	200,000,000			200,000,000		

වෙනත් විස්තර.

11. 2010 මූල්‍ය වර්ෂය තුළදී ශ්‍රී ලංකා යුද හමුදාව රුමි: 132.17ක මුදලක් හයිට් හා ලෙනන් සාමසාධක රාජකාරිවල නියැලී සිටිනන හටපිටිස් සඳහා අවශ්‍ය උපකරණ හා උපාංග මිලදී ගැනීම සඳහා වියදම් කර ඇත

නිර්දේශ

11. සෑම වර්ෂයක් ආරම්භයේදීම මහා භාණ්ඩාගාරයෙන් වාර්ෂික වැය ශීර්ෂ අරමුදල් ලබා ගැනීම.
12. අවශ්‍ය අවස්ථාවකදී අතිරේක අරමුදල් ලබාදීම වර්ෂය මැදදී සිදු කිරීම.
13. ද්‍රවශීලී මුදල් අවශ්‍ය අවස්ථාවන්හිදී නිකුත් කිරීම.

වැටුප් හා ලේඛණ අධ්‍යක්ෂ මණ්ඩලය

හැඳින්වීම

1. 1949 ඔක්තෝබර් 10 වෙනි දින ශ්‍රී ලංකා යුද්ධ හමුදාවේ ආරම්භයේ සිට වැටුප් හා ලේඛණ කාර්යාලය ක්‍රියාත්මක විය. හමුදා වර්යා නියෝග 18/94 ට අනුව 1994 මැයි 01 දින වැටුප් හා ලේඛණ කාර්යාලය, අධ්‍යක්ෂ මණ්ඩලයක් ලෙසට වැඩිදියුණු විය. වැටුප් හා ලේඛණ අධ්‍යක්ෂ මණ්ඩලයේ රාජකාරීන් තවදුරටත් කාර්යක්ෂමව සිදුකිරීමේ අරමුණින් 2006 නොවැම්බර් 02 දින හමුදා වර්යා නියෝග 4/2007 හා 5/2007 ට අනුව 3 සහ 4 ශ්‍රී ලංකා යුද්ධ හමුදා පොදුසේවා බලකා (වැටුප් හා ලේඛන) ඒකකයන් ආරම්භ කරන ලදී. මෙම ඒකකයන්ට ආවේනික රාජකාරීන් වඩාත් පහසුවෙන් ඉටුකරනු වස් මෙහෙයුම් කටයුතු ඉදුරාම අධ්‍යක්ෂක - වැටුප් හා ලේඛණ යටතේ ක්‍රියාත්මක වන අතර, පාලන කටයුතු පමණක් රෙජිමේන්තු මධ්‍යස්ථානය ශ්‍රී ලංකා යුද්ධ හමුදා පොදුසේවා බලකාය යටතේ සිදුවේ.

වගකීම

2. වැටුප් හා දීමනා වන්දි පාරිතෝෂික සම්බන්ධ ප්‍රතිපත්ති සැකසීම, පුද්ගලික ලිපි ගොනු නඩත්තු කිරීම, වාර්ෂික ඇස්තමේන්තු හා අතිරේක සංඛ්‍යා වාර්තා සැකසීම සහ හමුදා වර්යා නියෝග 18/94 ට අනුව යුද හමුදා සංස්ථාව දත්ත නඩත්තු කිරීම වැටුප් හා ලේඛණ අධ්‍යක්ෂ මණ්ඩලයෙහි වගකීම වේ.

කාර්යභාරය සහ කාර්යන්

- අ. වැටුප් හා දීමනා, වන්දි හිමිගැන්වීම සම්බන්ධ ප්‍රතිපත්ති සැකසීම හා පුද්ගලික දත්ත නඩත්තු කිරීම.
- ආ. වැටුප් හා දීමනා සම්බන්ධ කාර්යයන් නිසි පරිදි සම්බන්ධීකරණය කිරීම හා වාර්ෂික වැටුප් හා දීමනා ඇස්තමේන්තු පිලියෙල කිරීම.
- ඇ. පුද්ගලික ලිපිගොනු නඩත්තුව හා නිලධාරීන් හා සෙසුනිලයින්ගේ සේවා ස්ථාන විස්තර පවත්වාගෙන යාම.
- ඈ. ඉදිරියට අවශ්‍ය කරන ශ්‍රම දායකත්වය හා සංඛ්‍යා ලේඛණ නඩත්තුකිරීම සඳහා සැලසුම් සැකසීම් කටයුතු සිදුකිරීම.

වාර්ෂික සමාලෝචනය

3. මියගිය, ආබාධිතව අස්වගිය රණවිරුවන්ද ඇතුළුව නිලධාරී/සෙසුනිලයන් 230,000 ක ගේ වැටුප් හා ලේඛණ සම්බන්ධ රාජකාරීන් සඳහා වැටුප් හා ලේඛණ අධ්‍යක්ෂ මණ්ඩලය යටතේ වර්තමානය වනවිට අංශ 54 ක් 3 හා 4 ශ්‍රී ලංකා යුද්ධ හමුදා පොදුසේවා බලකාය (වැටුප් හා ලේඛන) ඒකක යටතේ ස්ථාපිත කොට ඇත. මීට අමතරව මාසික වැටුප් හා දීමනා සකස් කිරීම, වාර්ෂික ඇස්තමේන්තු පිලියෙල කිරීම, විශ්‍රාම වැටුප් හා පාරිතෝෂික දීමනා ගණනය කිරීම, නිත්‍ය හමුදා සාමාජිකයන්ගේ පුද්ගලික ලිපි ගොනු නඩත්තුව, දෙවන කොටසේ නියෝග පලකිරීම, රාජ්‍ය නිලධාරීන්ගේ අත්තිකාරම් ගිණුම යටතේ ණය අයදුම්පත් ලේඛණගත කිරීම හා ණය මුදල්/අත්තිකාරම් හිමිගැන්වීම ඉහත වැටුප් හා ලේඛණ අධ්‍යක්ෂ මණ්ඩලයේ අංශයන් විසින් ඉටුකරනු ලබන සුවිශේෂී රාජකාරීන් අතර වේ.

4. වැටුප් අංශයන් 34 පිහිටුවා ඇති අතර, එය නිලධාරී 34 දෙනෙකුගෙන් හා සෙසුනිලයින් 720 දෙනෙකුගෙන් සමන්විත වේ. ලේඛණ බලකායන් නිලධාරීන් 8 ක් හා සෙසුනිල 270 ගෙන් සමන්විත වේ. සෑම වැටුප් අංශයකම වැටුප් ගොනු 4500 - 5000 ප්‍රමාණයක් නඩත්තු කරන අතර, එක් ලෙපර් ලිපිකරුවෙකු විසින් අවම වශයෙන් වැටුප් ගොනු 450 - 500 අතර ප්‍රමාණයක් නඩත්තු කරනු ලැබේ. මෙම සෑම වැටුප් ගොනුවකම ප්‍රධාන දත්ත හා වෙනස් වන දත්ත එනම් ඒකාබද්ධ වැටුප්, උසස් කිරීම්, සලාක, ගෙවල් කුලී, සුදුසුතා වැටුප්, දුෂ්කර දීමනා, සුභසාධක දීමනා, අතුරු දීමනා හා අනෙකුත් දීමනාවලින්ද සමන්විත වේ.

5. අවශ්‍ය අවස්ථාවන්හිදී මාසික වැටුප් හා දීමනා, ණය, විදේශ පුහුණු දීමනා පිළිබඳ වාර්ෂික ඇස්තමේන්තු හා අතිරේක ඇස්තමේන්තු වාරතා අදාළ වර්ෂයන්හි වැටුපු හා ලේඛණ අධ්‍යක්ෂ මණ්ඩලය වෙතින් ලබාගන්නා දත්තයන් අනුව සකස් කරනු ලැබේ.

6 2010.12.31 වන විට වැටුප් හා ලේඛණ අධ්‍යක්ෂ මණ්ඩලය විසින් වැටුප් හිමිගත්වනු ලබන මියගිය, ආබාධිතව අස්වගිය අයවලුන්ගේ සංඛ්‍යාව 26,284 කි. මියගිය අයවලුන්ගේ යැපෙන්නන් හට ගෙවන ලද සංඛ්‍යාව මාසිකව වෙනස් වේ. යැපෙන්නන් හට මාසික වැටුප් හා දීමනා හිමිගැන්වීම මෙම අධ්‍යක්ෂ මණ්ඩලය විසින් සිදුකරනු ලබන අතර, වැන්දඹු හා අන්තර්ජා විශ්‍රාම වැටුප් හා යැපෙන්නන්ගේ දීමනා ගෙවීම සඳහා අවැසි ලියකියවිලි 3 සහ 4 ශ්‍රී ලංකා යුද්ධ හමුදා පොදුසේවා බලකායේ (වැටුප් හා ලේඛන) ජ්‍යෙෂ්ඨ වෛතින් යොමුකල පසු අදාළ ප්‍රාදේශීය ලේකම් කාර්යාල මගින් ගෙවීම් සිදුකරනු ලබයි. දෙවන වරට විවාහයක් කර ගැනීමට කැමති වැන්දඹුවන් සඳහා විශේෂ දීමනාවක් ලබාදීමට අවශ්‍ය කටයුතු සුදානම් කරදීම.

7. නීත්‍ය හමුදාවේ සියලුම අයවලුන්ගේ පුද්ගලික ලිපිගොනු මෙම අධ්‍යක්ෂ මණ්ඩලය යටතේ ස්ථාපිත ලේඛණාගාරය මගින් නඩත්තු වේ. රෙජිමේන්තු මධ්‍යස්ථාන හා නීත්‍ය / ස්වේච්ඡා ජ්‍යෙෂ්ඨ වෛතින් ඉදිරිපත් කරනු ලබන යුද්ධ හමුදා ආකෘති පත්‍ර 9 පදනම් කරගෙන ඒ සඳහා දෙවන කොටසේ නියෝග පලකිරීම මාසිකව සිදුකෙරේ. මීට අමතරව සේවයට අදාළ සියලුම වෙනස්වීම් දෙවන කොටසේ නියෝග ලෙස පලකරනු ලබන අතර, එම ලේඛණ වෙනම නඩත්තු වේ. වැටුප් හා දීමනා ක්‍රියාවලිය හා දෙකොති පලකිරීම් සියල්ල පරිගණක ගත වැඩසටහනක් මගින් ක්‍රියාත්මක වුවද මෙතෙක් එම වැඩසටහනේ සම්පූර්ණ අයිතිය එම ආයතනය වෙතින් වැටුප් හා ලේඛණ අධ්‍යක්ෂ මණ්ඩලය වෙත ලබාදී නොමැත.

සාක්ෂාත් කර ගැනීම

8. 2010 ජනවාරි 01 සිට 2010 දෙසැම්බර් 31 දක්වා වැටුප් හා දීමනා ගෙවූ නිලධාරී / සෙසුනිල හා 2010 ජනවාරි 01 සිට 2010 දෙසැම්බර් 31 දක්වා කාලසීමාව තුළ වැටුප් හා දීමනා හිමිගත්වන ලද මියගිය, ආබාධිතව අස්කල අයවලුන්ගේ විස්තර පහත සඳහන් පරිදි වේ:

අ. 2010 ජනවාරි 01 දින සිට 2010 දෙසැම්බර් 31 දින දක්වා නිලධාරී හට වැටුප් හා දීමනා හිමිගැන්වීම

අනු අංකය	මාසය	නීත්‍ය රු.ගන	ස්වේච්ඡා රු.ගන	එකතුව රු.ගන
(අ)	(ආ)	(ඇ)	(ඈ)	(ඉ)
1.	ජනවාරි	296,089,553.94	108,135,413.52	404,224,967.46
2.	පෙබරවාරි	299,471,759.48	111,471,988.99	410,943,748.47
3.	මාර්තු	300,724,229.67	114,358,510.68	415,082,740.35
4.	අප්‍රේල්	299,731,104.46	130,119,630.50	429,850,734.96
5.	මැයි	209,935,492.05	128,780,697.45	338,716,189.50
6.	ජූනි	302,275,715.73	128,294,703.94	430,570,419.67
7.	ජූලි	299,138,818.09	132,488,782.37	431,627,600.46
8.	අගෝස්තු	189,087,837.78	142,743,595.72	331,627,600.46
9.	සැප්තැම්බර්	304,747,782.73	132,811,383.02	437,559,165.75
10.	ඔක්තෝබර්	311,149,265.40	133,460,318.42	444,609,583.82
11.	නොවැම්බර්	318,212,983.19	132,972,007.91	451,184,991.10
12.	දෙසැම්බර්	314,031,832.73	135,128,762.29	449,160,595.02
	එකතුව	3,444,596,375.25	1,530,765,794.81	4,975,362,170.06

ආ. 2010 ජනවාරි 01 දින සිට 2010 දෙසැම්බර් 31 දින දක්වා සෙසුනිලයින් හට වැටුප් හා දීමනා හිමිගැන්වීම

අනු අංකය	මාසය	නිත්‍ය රු.ගත	ස්වේච්ඡා රු.ගත	එකතුව රු.ගත
(අ)	(ආ)	(ඇ)	(ඈ)	(ඉ)
1.	ජනවාරි	4,038,327,201.73	2,287,398,449.71	6,325,725,651.44
2.	පෙබරවාරි	4,204,343,650.17	2,346,998,198.66	6,551,341,848.83
3.	මාර්තු	3,977,260,292.40	2,237,651,313.72	6,214,911,606.12
4.	අප්‍රේල්	3,985,615,956.94	2,230,931,823.96	6,216,547,780.90
5.	මැයි	4,278,519,230.02	2,231,485,492.88	6,510,004,722.90
6.	ජූනි	3,981,612,993.77	2,178,713,863.60	6,160,326,857.37
7.	ජූලි	3,961,516,825.76	2,151,435,292.62	6,112,952,118.38
8.	අගෝස්තු	4,190,682,241.32	2,181,564,019.63	6,372,246,260.95
9.	සැප්තැම්බර්	4,064,812,746.19	2,163,655,636.60	6,228,468,382.79
10.	ඔක්තෝබර්	3,998,464,496.69	2,135,090,479.66	6,133,554,976.35
11.	නොවැම්බර්	3,946,947,510.03	2,110,585,829.32	6,057,533,339.35
12.	දෙසැම්බර්	3,911,321,937.02	2,098,519,640.32	6,009,841,577.34
	එකතුව	48,539,425,082.04	26,354,030,040.68	74,893,455,122.72

සම්පූර්ණ ගෙවීම (නිලධාරී + සෙසුනිල) = රු. 79,868,817,292.78

ඇ. 2010 ජනවාරි 01 දින සිට 2010 දෙසැම්බර් 31 දින දක්වා මියගිය/ආබාධිතව අස්කරන ලද පුද්ගලයින් හට වැටුප් හා දීමනා හිමිගැන්වීම

අනු අංකය	මාසය	නිලධාරී		එකතුව
		නිත්‍ය	ස්වේච්ඡා	
(අ)	(ආ)	(ඇ)	(ඈ)	(ඉ)
1.	ජනවාරි	43,909,370.59	5,511,612.40	49,420,982.99
2.	පෙබරවාරි	45,134,925.86	5,629,461.52	50,764,387.38
3.	මාර්තු	44,920,815.44	6,260,362.64	51,181,178.08
4.	අප්‍රේල්	44,274,365.26	6,799,899.06	51,074,264.32
5.	මැයි	44,389,292.11	6,202,316.25	50,591,608.36
6.	ජූනි	45,081,492.48	6,503,094.03	51,584,586.51
7.	ජූලි	44,596,289.38	6,265,125.00	50,861,414.38
8.	අගෝස්තු	45,934,613.75	6,567,267.71	52,501,881.46
9.	සැප්තැම්බර්	44,723,211.41	6,094,529.78	50,817,741.19
10.	ඔක්තෝබර්	45,007,392.99	6,271,445.05	51,278,838.04
11.	නොවැම්බර්	44,790,555.45	6,171,785.34	50,962,340.79
12.	දෙසැම්බර්	45,267,825.07	6,222,716.47	51,490,541.54
	එකතුව	538,030,149.79	74,499,615.25	612,529,765.04

සීමාන්විතයි

අනු අංකය	මාසය	සෙසුනිල		එකතුව
		නිත්‍ය	ස්වේච්ඡා	
(අ)	(ආ)	(ඇ)	(ඈ)	(ඉ)
1.	ජනවාරි	675,071,895.80	121,364,773.55	796,436,669.35
2.	පෙබරවාරි	694,945,355.12	127,833,959.55	822,779,314.67
3.	මාර්තු	704,842,348.20	129,227,012.52	834,069,360.72
4.	අප්‍රේල්	684,216,732.92	126,027,654.93	810,244,387.85
5.	මැයි	689,844,823.39	128,051,221.16	817,896,044.55
6.	ජූනි	685,865,340.60	128,004,022.59	813,969,363.19
7.	ජූලි	689,223,177.31	130,125,473.50	819,348,650.81
8.	අගෝස්තු	696,792,689.98	129,870,777.29	826,663,467.27
9.	සැප්තැම්බර්	696,714,130.11	127,651,580.26	824,365,710.37
10.	ඔක්තෝබර්	696,242,857.70	127,166,197.02	823,409,054.72
11.	නොවැම්බර්	693,127,367.63	126,258,171.05	819,385,538.68
12.	දෙසැම්බර්	700,267,765.01	127,733,658.04	828,001,423.05
	එකතුව	8,307,254,483.77	1,529,314,501.46	9,836,568,985.23

සම්පූර්ණ ගෙවීම් (නිලධාරී + සෙසුනිල) = රු. 10,449,098,750.27

9. 2010 ජනවාරි 01 දින සිට 2010 දෙසැම්බර් 31 දින දක්වා නිලධාරී සහ සෙසුනිලයන් විදේශ පාඨමාලා / සංචාර සඳහා ගෙවීම් පිළිබඳ විස්තර පහත දක්වා ඇත.

අනු අංකය	විස්තරය	සහභාගි වූ සංඛ්‍යාව	මුදල රු. මි
(අ)	(ආ)	(ඇ)	(ඈ)
1.	සංචාර/වාටිකා	453	53.2
2.	පාඨමාලා	823	197.2
	එකතුව	1276	250.4

10. 2010 වර්ෂය සඳහා පාරිතෝෂික සහ දුබලතා විශ්‍රාම වැටුප් ගෙවීම් පිළිබඳ විස්තර පහත සඳහන් පරිදි වේ.

අනු අංකය	විස්තරය	හිමිගන්නා වූ පුද්ගලයින් සංඛ්‍යාව	මුදල රු.මි
(අ)	(ආ)	(ඇ)	(ඈ)
1.	පරිවර්තන පාරිතෝෂිකය	1892	37.4
2.	සේවා පාරිතෝෂිකය	3205	1526.1
3.	දුබලතා විශ්‍රාම වැටුප්	456	4.1
	එකතුව	5553	1567.6

11. ඉදිරිපත් කර ඇති ණය අයදුම්පත් සඳහා ආපදා ණය ගෙවීම් පිළිබඳ විස්තර හා රාජ්‍ය බැංකු මගින් හිමිගන්නා වූ ලබන දේපල ණය සහ වාහන ණය අයදුම්පත් ඉදිරිපත් කර ඇති සංඛ්‍යාවන් පහත සඳහන් පරිදි වේ.

අනු අංකය	විස්තරය	අයදුම්පත් ඉදිරිපත් කරන ලද පුද්ගලයින් සංඛ්‍යාව	හිමිගන්නා වූ ලද මුදල (රු. මි)	වෙනත්
(අ)	(ආ)	(ඇ)	(ඈ)	(ඉ)
1.	ආපදා ණය	3,462	573.1	-
2.	දේපල ණය	993	-	බැංකු මගින් ගෙවීම් කෙරේ

සීමාන්විතයි

(අ)	(ආ)	(ඇ)	(ඈ)	(ඉ)
3.	වාහන ණය	-	-	බැංකු මගින් ගෙවීම් කෙරේ
	එකතුව	4,455	573.1	-

12. 2010 ජනවාරි 01 දින සිට 2010 දෙසැම්බර් 31 දින දක්වා වැන්දඹු හා අතන්දරු විශ්‍රාම වැටුප් ප්‍රධාන පත්‍ර, විශේෂ වන්දි, වැන්දඹු හා අතන්දරු විශ්‍රාම දායක මුදල්, යැපෙන්නන්ගේ දීමනා හා මරණ පාලනෝපකරණ ගිණිගැන්වීමට අදාළ විස්තර පහත සඳහන් පරිදි වේ.

විස්තරය	අයදුම්පත් සංඛ්‍යාව	හිමිගන්වන ලද මුදල (රු.මි)
වැන්දඹු හා අතන්දරු විශ්‍රාම වැටුප්	1,681	-
විශේෂ වන්දි	56	82.5
වන්දි - රා.ප.ව 21/88	1,969	156.1
වන්දි - හ.ව.හි 12/86	308	20.1
වැන්දඹුව නැවත විවාහවීමේදී වන්දි	08	18.1
වැන්දඹු හා අතන්දරු විශ්‍රාම වැටුප් දායක මුදල් ආපසු ගෙවීම	1,425	24.8
යැපෙන්නන්ගේ දීමනා	1,580	-
මරණ පාලනෝපකරණ	415	137.7

13. ස්වේච්ඡා බලකා සාමාජිකයින් සඳහා වන වැන්දඹු හා අතන්දරු ක්‍රමය 2009.06.23 දිනැති රාජ්‍ය ගැසට් පත්‍ර අංක 1607/8 මගින් අනුමත විය. එහි ප්‍රතිඵලයක් ලෙස 1981 වසරේ සිට එම තත්ත්වයට පත්වූ වැන්දඹු සහ අතන්දරුවන් 2131 කට මෙහි ප්‍රතිලාභ ලබාගැනීමට හැකියාව ලැබිණි. ඒ අනුව අයදුම්පත්‍ර 1548 ක් 2010.12.31 දින වන සිට විශ්‍රාම සහ ගෙවීම් දෙපාර්තමේන්තුව වෙත ඉදිරිපත් කර ඇත.

මූල්‍යමය තත්වය

14. 2010 දෙසැම්බර් මස මූල්‍ය වාර්තාව අනුව ශ්‍රී ලංකා යුද්ධ හමුදාවේ වැටුප් ගෙවූ සංඛ්‍යාව 197,495 ක් මේ (ක්‍රියාන්විතයේදී මියගිය සහ ආබාධිතව අස්කල අයවලුන් හැර). 2010.12.31 දිනට ආපදා ණය ඉල්ලුම්කරුවන්ගේ ප්‍රමාණය 4,893 කි. 2008 සිට 2009.02.25 දින දක්වා ලද ණය අයදුම්පත් 3,541 ක් සඳහා රු.මි: 587 ක මුදලක් ගෙවන ලදී. ඉතිරි ණය අයදුම්පත් සඳහා මුදල් ලබාදීමට රු.මි: 860 ක් අවශ්‍යව ඇත. එය හටපිරිස්වල විත්ත දෙපාර්තමේන්තුවේ ප්‍රමාණවත් මූල්‍ය අරමුදල් ලැබුණහොත් ගෙවීමට අපේක්ෂා කරනු ලැබේ. විදේශ දීමනා ලබාදීම සඳහා අරමුදල් ප්‍රමාණවත් නොවන නිසා ඉල්ලුම් කරන ලද මුදල මුදල වෙන්කිරීම තුළින් එම අවශ්‍යතා සම්පූර්ණ කිරීමට හැකියාව ලැබෙනු ඇත.

15. විශ්‍රාම වැටුප් හිමිගැන්වීම පහත සඳහන් පරිදි වර්ග කල හැක.:

- අ. සේවා විශ්‍රාම වැටුප් හිමිගැන්වීම.
- ආ. දුබලතා විශ්‍රාම වැටුප් හිමිගැන්වීම.
- ඇ. වැන්දඹු හා අතන්දරු විශ්‍රාම වැටුප් හිමිගැන්වීම (නිත්‍ය සහ ස්වේච්ඡා).
- ඈ. යැපෙන්නන්ගේ දීමනා හිමිගැන්වීම.

16. විශ්‍රාම වැටුප් අයදුම්පත් පිලියෙල කිරීම සහ විශ්‍රාම වැටුප් දෙපාර්තමේන්තුවේ ගෙවීමේ අනුමැතිය සඳහා ඉදිරිපත් කිරීමේ වගකීම වැටුප් හා ලේඛණ අධ්‍යක්ෂ මණ්ඩලය වෙත පැවරී ඇත. ඉහත දක්වා ඇති විශ්‍රාම වැටුප් ගෙවීමේ අනුමැතිය විශ්‍රාම වැටුප් දෙපාර්තමේන්තුව වෙතින් ලද පසු විශ්‍රාම වැටුප් හිමිගැන්වීම අදාළ ප්‍රදේශීය ලේකම් කාර්යාල මගින් සිදුකෙරේ.

17. මෙම අධ්‍යක්ෂ මණ්ඩලය විසින් යුද හමුදා විග්‍රාමකයින් 13,069 කගේ විග්‍රාමික වැටුප් ප්‍රතිසංශෝධනය කරන ලද අතර, එය විග්‍රාම වැටුප් දෙපාර්තමේන්තුවේ වක්‍රලේඛ 6/2010 ට අනුව සිදු කරන ලදී. මෙය විශේෂ ව්‍යාපෘතියක් ලෙස සිදු කරන ලද අතර, අයදුම්පත් 13,069 ක් ප්‍රතිසංශෝධනය සඳහා අවැසි මූලික කටයුතු සිදු කිරීමෙන් අනතුරුව විශේෂ ව්‍යාපෘතියක් ලෙස මේ වන විට විග්‍රාම අයදුම්පත් 8,408 ක් විග්‍රාම වැටුප් ගෙවීම සඳහා අදාළ ප්‍රාදේශීය ලේකම් කාර්යාල සඳහා යොමු කරන ලදී. ඉතිරි ලිපිගොනු 4,661 ක් 2011 වර්ෂයේදී නිම කිරීමට බලාපොරොත්තු වේ.

නිර්දේශ

18. වැටුප් හා ලේඛණ අධ්‍යක්ෂ මණ්ඩලයට අදාළ රාජකාරීන්ට අනුව මානව සම්පත් තාක්ෂණික සම්පත් හා කාර්යාල උපකරණවලට අදාළ නිර්දේශයන් පහත පරිදි දැක්විය හැක.

අ. වැටුප් හා ලේඛණ මෙහෙයවීම සඳහා සිටින අත්දැකීම් සහිත මාණ්ඩලික නිලධාරීන්ගේ හිඟය හේතුවෙන් වෙනත් රෙජිමේන්තු කටයුතු සඳහා යොදවා සිටින කපිතන් සහ මේජර් නිලයේ නිලධාරීන් මූලිකත්වය මත එම කටයුතු වලින් නිදහස් කොට මෙම අධ්‍යක්ෂ මණ්ඩලය වෙත යොමු කිරීම.

ආ. යුද හමුදා මූලස්ථානයේ උපදෙස් පරිදි වැටුප් ලිපිකරුවන් 120 දෙනකු තවතමයෙන් ස්ථාපිත ආරක්ෂක සේනා මූලස්ථාන, සේනාංක මූලස්ථාන සහ බලසේනා මූලස්ථානවල රාජකාරී සඳහා අතියුක්ත කරන ලදී. නමුත් ආරක්ෂක තත්ත්වය සාමාන්‍ය තත්ත්වයට හැරීමත් සමඟ පාබල බලඇණි සහ ආධාරක බලඇණි සෙබළුන් පරිපාලන කටයුතු සඳහා සම්බන්ධවී සිටින බැවින් වැටුප් සහ ලේඛණ අංශයේ ලිපිකරුවන් අවම වශයෙන් 50% ක් වත් නිදහස් කළයුතු බව නිර්දේශ කරනු ලැබේ.

ඇ. වර්තමාන වැටුප් හා ලේඛණ අධ්‍යක්ෂ මණ්ඩලයේ සංස්ථාව සහ වැටුප් හා ලේඛණ ඒකක දෙකෙහි සංස්ථාවන් 2005 වසරේ යුද හමුදාවේ තිබූ සංයුතිය වන 139,884 ක් මත පදනම් වේ. නමුත් 2010.12.31 දින වන විට යුද හමුදා සංයුතිය 197,584 කි. එයට ක්‍රියාත්මකයේදී මියගිය 26,416 ක් වූ සෙබළුන්ද සිසුයෙන් දළ වශයෙන් 60% කින් පමණ වර්ධනය වන ආබාධිතවූ සෙබළුන් අයත් නොවේ.

ඈ. ඒ අනුව සාමාජිකයින් 230,000 කගේ වැටුප් හා ලේඛණ කටයුතු සිදු කරනුයේ 2005 වර්ෂයේදී අනුමත සංස්ථාව මගිනි. වෙනත් රෙජිමේන්තු රාජකාරී සඳහා යොදවා ඇති සාමාජිකයින් 120 ක් හේතුවෙන් නව සංස්ථාවක් අනුමත විය යුතු බව නිර්දේශ කරනු ලබයි. ඒ අනුව එක් නිලධාරීන් 33 කගෙන් සහ සෙසුනිලියන් 704 කගෙන් සමන්විත ඒකකයක් සහ වැටුප් හා ලේඛණ අධ්‍යක්ෂ මණ්ඩලයේ සංස්ථාව 09 x 177 ක් ලෙස යෝජිත සංස්ථාවන් මාණ්ඩලික රාජකාරී අධ්‍යක්ෂ මණ්ඩලය වෙත යොමුකොට ඇත.

ඉ. 3 ශ්‍රී ලංකා යුද හමුදා පොදුසේවා බලකාය සඳහා වෙන්කර ඇති වර්තමාන ගොඩනැගිල්ල වැටුප් කණ්ඩායම් සඳහා ප්‍රමාණවත් නොවේ. එය සෑම මසකම විවිධ ස්ථානයන්ගේ සිට ඒකක වැටුප් ලිපිකරුවන් 500ක් පමණ විවිධ රාජකාරී සඳහා පැමිණේ. මෙම අධික පිරිසක් සහිත කාර්යාල පරිශ්‍රයන් වැටුප් ලිපිකරුවන්ගේ කාර්යක්ෂමතාවය අවම කිරීමට හේතුවක් වන බැවින් සහ වැටුප් හා ලේඛණ රාජකාරීන් ඉතා වගකීමෙන් යුතුව ඉටු කළයුතු බැවින් පනාගොඩ යුද හමුදා කඳවුරට මුහුණ ලා තිබෙන ගොඩනැගිල්ලේ කටයුතු ඉතා ඉක්මනින් අවසන් කළයුතු බව නිර්දේශ කළ හැක. එය 2011 වසරේදී සිදුකිරීමට නොහැකි වුවහොත් ශ්‍රී ලංකා යුද හමුදා පොදුසේවා බලකා කාර්යාල ගොඩනැගිල්ලට පිටුපසින් තිබෙන යුධෝපකරණ බලකායට අයත් හට නිවාසය නාවකාලික පදනම මත මෙම අධ්‍යක්ෂ මණ්ඩලය වෙනුවෙන් ලබාදීම සුදුසු වේ.

ඊ. පහත සඳහන් කාර්මික සහ කාර්යාල උපකරණවල අවශ්‍යතාවය මේ වන විටත් ඉදිරිපත් කර තිබුණද ඒවා ලබාදී නොමැත.

- (1) මෙම අධ්‍යක්ෂ මණ්ඩලයේ පවතින පරිගණක 150ක් සහ ජාල පද්ධතිය ආරක්ෂා කර ගැනීම සඳහා අකුණු ආරක්ෂක පද්ධතියක්.
- (2) ඒකාබද්ධ තොරතුරු තාක්ෂණ පද්ධතිය සඳහා කාර්යාල උපකරණ.

- (3) ඒකාබද්ධ තොරතුරු තාක්ෂණ පද්ධතිය සඳහා 60 KVA ධාරිතාවෙන් යුත් නිෂ්පාදන බලසැපයුම් (UPS) ඒකකයක් ලබාදීම.
- (4) ඒකාබද්ධ තොරතුරු තාක්ෂණ පද්ධතිය සඳහා අඛණ්ඩව බලය සැපයීමට 100 KVA ධාරිතාවෙන් යුත් විදුලි ජනක යන්ත්‍රයක් ලබාදීම.
- (5) ඒකාබද්ධ තොරතුරු තාක්ෂණ පද්ධතිය සඳහා අධිබලැති ලේසර් මුද්‍රණ යන්ත්‍රයක් ලබාදීම.
- (6) ඒකාබද්ධ තොරතුරු තාක්ෂණ පද්ධතියේ දත්ත ඇතුළු කිරීම සඳහා පරිගණක 10.

ඊ. යතුරු ලියන යන්ත්‍රවල අවශ්‍යතාවය යුධෝපකරණ මාස්ටර් ජෙනරල් ශාඛාව වෙත ඉදිරිපත් කිරීමෙන් අනතුරුව යතුරු ලියන 20ක් සඳහා අනුමැතිය ලැබුණි. ඊට සමගාමීව වෙළඳපොළෙහි යතුරු ලියන නිප්පාදනය නැවති ඇති නිසා ඒවා නොමැති බවද දැනුම්දෙන ලදී. එයට ආදේශයක් ලෙස විද්‍යුත් අකුරු සැකසීමේ යන්ත්‍රයක් (Word Processor) සඳහා අනුමැතිය ලබාදෙන ලදී. එම නිසා මූලික අවශ්‍යතාවයක් ලෙස සලකා මෙම අධ්‍යක්ෂ මණ්ඩලයේ අඛණ්ඩ ක්‍රියාකාරිත්වය වෙනුවෙන් අකුරු සැකසීමේ යන්ත්‍ර හෝ පරිගණක යන්ත්‍ර ලබාදිය යුතුය.

19. ඉහත සඳහන් නිර්දේශයන් ඉදිරිපත් කරන ලද්දේ නිත්‍ය බලකායේ සහ ස්වේච්ඡා බලකායේ සියළුම සාමාජිකයින් මියගිය ආබාධිත සාමාජිකයින්ද ඇතුළුව වඩා කාර්යක්ෂම සේවාවක් ලබාදීමේ අරමුණිනි.

අභ්‍යන්තර විගණන අධ්‍යක්ෂ මණ්ඩලය

හැඳින්වීම

1. මූල්‍ය කටයුතු වලට අදාළ පවත්නා අභ්‍යන්තර පාලන පද්ධතියේ කාර්යසාධනය අධීක්ෂණය, ඇගයීම සහ කාලිනව වෙනස්වන මූල්‍ය රෙගුලාසින් වලට අනුකූලව පවත්නා අභ්‍යන්තර පාලන පද්ධතියේ කටයුතු වැඩි දියුණු කිරීමේ අරමුණින් අභ්‍යන්තර විගණන අධ්‍යක්ෂ මණ්ඩලය යුද්ධ හමුදාධිපති විසින් හමුදා ව්‍යාපෘති නියෝග 20/2006 යටතේ ස්ථාපිත කරන ලදී.

වගකීම්

2. මෙම අධ්‍යක්ෂ මණ්ඩලයේ වගකීම් පහත සඳහන් පරිදි වේ:

- අ. අඛණ්ඩ සමීක්ෂණ සිදුකිරීම තුළින් පවත්නා අභ්‍යන්තර පාලන පද්ධතිය ශක්තිමත් කිරීම.
- ආ. අලාභ, නාස්තිය හා යල්පැනීම් වලින් වත්කම් සුරක්ෂිත කිරීම.
- ඇ. දුර්වල පද්ධතින් හඳුනාගෙන එම පද්ධතින් වැඩි දියුණු කිරීම.
- ඈ. වැරදි හා වංචාවන් වැළැක්වීම සහ හෙලිදරව් කරගැනීම සඳහා අවශ්‍ය වන අභ්‍යන්තර පාලන ක්‍රම ක්‍රියාත්මක කිරීම.

කාර්යභාරය

3. අභ්‍යන්තර විගණන අධ්‍යක්ෂ මණ්ඩලයේ කාර්යභාරය වනුයේ අඛණ්ඩ සමීක්ෂණයන් සිදුකිරීම සහ යුද්ධ හමුදාව සතු වත්කම් කළමනාකරණයෙහි මූල්‍ය කාර්යසාධනය ස්වාධීන ඇගයීමකට ලක්කිරීම, ඵලදායී අභ්‍යන්තර පරීක්ෂණ ක්‍රම මගින් වැළැක්වීම්, හෙලිදරවු කිරීම් සිදුකිරීම සහ ආයතනයේ ආර්ථිකමය, ඵලදායීතාවය හා කාර්යක්ෂමතාවය වැඩිදියුණු කිරීම සඳහා අවශ්‍ය නිවැරදි පාලන විධි හඳුන්වාදීම වේ.

කාර්යයන්

4. මෙම අධ්‍යක්ෂ මණ්ඩලයේ කාර්යයන් පහත සඳහන් පරිදි වේ:

- අ. රජයේ පවත්නා මුදල් රෙගුලාසි, ප්‍රතිසම්පාදන විධි, ආයතන සංග්‍රහ රෙගුලාසි හා කලින් කලට අතිරේකයන් මගින් නිකුත් කරන්නාවූ උපදෙස් නිවැරදිව ක්‍රියාත්මක කරන බවට තහවරු කිරීම.
- ආ. පවත්නා අභ්‍යන්තර පරීක්ෂණ හා පාලන පද්ධතියේ ප්‍රමාණාත්මක බව සහ එය තිසි පරිදි ක්‍රියාත්මකවන්නේද යන්න සොයා බැලීම.
- ඇ. යුද්ධ හමුදාව තුළ පවත්වාගෙන යනු ලබන ගිණුම්කරණ සහ නඩත්තුකරනු ලබන අනෙකුත් ව්‍යාපෘතියේ විශ්වාසනීයතාවය හා නිරවද්‍යතාවය සොයා බැලීම.
- ඈ. යුද්ධ හමුදාවේ වත්කම් කොතෙක් දුරට සියලු ආකාරයන්ගේ අලාභවලින් ආරක්ෂාවී ඇද්ද, එම වත්කම්වලට අදාළව සිදුවිය හැකි නාස්තීන් වැළැක්වීම සහ හෙලිදරවු කරගැනීම සොයාබැලීම සහ එම වත්කම් කොතෙක් දුරට කාර්යක්ෂමව යොදාගන්නේද යන්න සොයා බැලීම.
- ඈ. අවශ්‍යතාවයන්ට අනුකූලව විශේෂ විමර්ශන පැවැත්වීම හා එහි කාර්යඵල අදාළ උසස් අංශයන් වෙත වාර්තා කිරීම.

වාර්ෂික සමාලෝචනය

5. 2010 වර්ෂය තුළ රජයේ විගණකාධිපති දෙපාර්තමේන්තුව විසින් නිරීක්ෂණයට නගන ලද විගණන නිරීක්ෂණයන් සඳහා පිළිතුරු සැපයීම හා සම්බන්ධීකරණය.

අ.	විගණන විමසුම්		
(1)	2010 I වන කාර්තුව තුළ ලද විගණන විමසුම්	-	06
(2)	2010 II වන කාර්තුව තුළ ලද විගණන විමසුම්	-	01
(3)	2010 III වන කාර්තුව තුළ ලද විගණන විමසුම්	-	02
(4)	2010 IV වන කාර්තුව තුළ ලද විගණන විමසුම්	-	02
	ලද මුළු විගණන විමසුම් ගණන	-	<u>11</u>
(5)	රජයේ විගණකාධිපති දෙපාර්තමේන්තුව වෙත පිළිතුරු ඉදිරිපත්කරන ලද විගණන විමසුම් ගණන	} -	11
(6)	පිළිතුරු ඉදිරිපත් කළ යුතුව ඇති විගණන විමසුම් ගණන	} -	00

6. 2010 මූල්‍ය වර්ෂය තුළදී අභ්‍යන්තර විගණන අධ්‍යක්ෂ මණ්ඩලය විසින් සිදුකරන ලද අභ්‍යන්තර විගණන සංඛ්‍යාව.

අ.	2010 වර්ෂයේ විගණන සැලසුමට අනුව සිදුකිරීමට සැලසුම්කළ විගණනයන් සංඛ්‍යාව	} -	231
ආ.	2010 මූල්‍ය වර්ෂය තුළ සිදුකළ විගණනයන් සංඛ්‍යාව:		
(1)	සාමාන්‍ය අභ්‍යන්තර විගණන සංඛ්‍යාව	-	251
(2)	විශේෂ විගණන සංඛ්‍යාව	-	<u>08</u>
	සිදුකරන ලද සම්පූර්ණ විගණන සංඛ්‍යාව	-	<u>259</u>

7. 2010 වසරේදී විගණන ජෙනරාල් දෙපාර්තමේන්තුව විසින් නගන ලද විගණන නිරීක්ෂණ 02ක් සඳහා පිළිතුරු 2010 වසර තුළදීම ලබාදෙන ලදී.

8. යුද හමුදා වර්ෂා නියෝග 29/2006 ට අනුව ප්‍රධාන මාණ්ඩලික නිලධාරියාගේ ප්‍රධානත්වයෙන් දෙපාර්තමේන්තු විගණන පරීක්ෂණ 03ක් සහ කළමනාකරන කමිටු රැස්වීම් 03ක් මෙම වසර තුළදී පවත්වන ලදී.

9. ආරක්ෂක අමාත්‍යාංශය තුළ 2010.06.29 සහ 2010.11.29 දින පවත්වන ලද විගණන හා කළමනාකරන කමිටු රැස්වීම් සඳහා සහභාගී විය.

10. අභ්‍යන්තර විගණන අධ්‍යක්ෂ මණ්ඩලය විසින් 2010.08.17 දින විගණන නිරීක්ෂණ අවම කිරීමේ අරමුණින් විගණන දැනුවත් කිරීමේ වැඩසටහනක් මෙහෙයවන ලද අතර, 2010 වසර තුළදී එවැනි වැඩසටහන් 20ක් නිලධාරීන් 437ක් සෙසුනිලියන් 1884 දෙනකු සඳහා සිදුකරන ලදී.

සාක්ෂාත් කරගැනීම

11. 2010 වර්ෂය සඳහා ආරක්ෂක හා නාගරික සංවර්ධන අමාත්‍යාංශය විසින් අනුමත කරන ලද විගණන වැඩසටහන යටතේ යෝජිත විගණන විමසුම් ප්‍රමාණයට වඩා වැඩි විගණන විමසුම් ප්‍රමාණයක් අභ්‍යන්තර විගණන අධ්‍යක්ෂ මණ්ඩලය විසින් සිදු කරන ලදී.

වත්කම් කළමනාකරණ අධ්‍යක්ෂ මණ්ඩලය

වගකීම

1. ශ්‍රී ලංකා යුද්ධ හමුදාවේ වත්කම් හා සම්බන්ධ වාර්ථා කළමනාකරණය සහ යාවත්කාලීන කිරීමට අවශ්‍ය කටයුතු සංවිධානය කිරීම සඳහා වගකිව යුතු වේ.

අරමුණ

2. වත්කම් කළමනාකරණ අධ්‍යක්ෂ මණ්ඩලය විසින් යුද්ධ හමුදාවේ සියළු වත්කම් සම්බන්ධ කටයුතුවලට මැදිහත් වියයුතු අතර වත්කම් ආර්ථික පිරිමැසුම්දායකවල කාර්යක්ෂමතාව හා සපුරාදීමට කළමනාකරණය කිරීම මූලික අරමුණවේ.

කාර්ය භාරයන්

3. මෙම අධ්‍යක්ෂ මණ්ඩලයේ කාර්යභාරයන් පහත සඳහන් පරිදි වේ:

අ. යුද්ධ හමුදාවේ සියළු වත්කම් පිළිබඳ වාර්තා තබාගැනීම සහ නඩත්තුකිරීම. එසේම නව වත්කම් මිලදීගැනීම, නවීකරණය, අපහරණය හා නඩත්තු කිරීම, වැඩිදියුණු කිරීම වැනි අවස්ථාවලදී වත්කම්වල වටිනාකම යාවත්කාලීන කිරීම සහ ක්ෂයවීම්ද ඇතුළත්කළ යුතුය.

ආ. වත්කම් අත්පත් කර ගැනීම, ප්‍රතිස්ථාපනය කිරීම, මූලික අපහරණය කිරීම, අපහරණය කිරීම පිළිබඳ ප්‍රතිපත්ති සකස් කිරීම සඳහා යුද්ධ හමුදාධිපතිතුමා සහ උපදේශක කමිටුව වෙත තොරතුරු ලබාදීම.

ඇ. කාලානුරූපව ස්ථාවර වත්කම් සඳහා මණ්ඩල පත්කිරීම (උදා: තක්සේරුකිරීම, හරිවැරදි බැලීම, අපහරණය කිරීම) වාර්ෂිකව සහ විශේෂ තක්සේරු කිරීම් මගින් වත්කම්වල හිචැරදිභාවය තහවුරුකර ගැනීම.

ඈ. වත්කම් අත්පත්කර ගැනීම, ආරක්ෂාකිරීම, නඩත්තුකිරීම සහ නාස්තිය අවමකිරීම සඳහා සුදුසු අභ්‍යන්තර පාලනක්‍රම හඳුන්වාදීම හා එම පාලනක්‍රම අධීක්ෂණය කිරීම.

ඉ. යුද්ධ හමුදාවේ සියළු වත්කම් සම්බන්ධයෙන් ස්ථාවර වත්කම් රෙජිස්ටරය, පාලන ගිණුම් සහ ලෙජර් නඩත්තු කළයුතු අතර ස්ථාවර වත්කම් පිළිබඳ දත්ත බැලකුටක් නඩත්තු කරමින් ඒකක සමග සබඳතාවයෙන් වාර්තා යාවත්කාලීන කිරීමත් වත්කම් පිළිබඳ තොරතුරු ලබාදීම, නඩත්තු කිරීම, ආරක්ෂාවල තක්සේරු කිරීම සහ සියළුම වත්කම් හරිවැරදි බැලීම සිදුකිරීම.

ඊ. රාජ්‍ය මූල්‍ය ප්‍රතිපත්තියට අනුකූලව නිරන්තර විමර්ශනය තුළින් පාවිච්චියට නුසුදුසු වත්කම් හඳුනාගෙන ප්‍රතිසම්පාදන ක්‍රියාවලිය තුළින් විකිණීමට හෝ විනාශ කිරීම සඳහා අනුමැතිය ලබාදීමට කටයුතු කිරීම සහ සියළු වත්කම් අත්පත්කර ගැනීමේදී ප්‍රමුඛතා පිලියෙල කිරීම.

උ. යුද්ධ හමුදාව සතු වත්කම් වලට ත්‍රස්ථවාදී ක්‍රියා හෝ වෙනත් හේතූන් මත නැතිවීම්/අලාභහානිවීම් සිදුවූ විට එම වත්කම් අදාළ ලෙජර් වලින් කපාහැරීම සඳහා හිචැරදි පිලිවෙත අනුගමනය කර අවැසි අනුමැතිය ලබාදීමට ක්‍රියාකිරීම.

ඌ. මහා භාණ්ඩාගාරය විසින් ලබාදෙන උපදෙස්වලට අනුකූලව වත්කම් පිළිබඳ ප්‍රතිපත්ති සහ ක්‍රමවේදයන් යාවත්කාලීන කිරීම.

වාර්ෂික සමාලෝචනය

4. පොදු සමීක්ෂණය පිළිබඳ සාරාංශය පහත පරිදි වේ:

අ. මුදල් රෙගුලාසි 758/759 අනුව ගබඩාවන්හි සෝදිසි පරීක්ෂා සිදුකිරීම. රාජ්‍ය මුදල් රෙගුලාසි 758/759 ට අනුව දෙපාර්තමේන්තු ප්‍රධානියා හෝ ආයතනය භාර නිලධාරී විසින් තමා යටතේ පවතින ගබඩාහල්වල තොග තත්වය නඩත්තු කරන ලේඛණවලට අනුව නිවැරදිව තිබේද යන්න සනාථකර ගැනීමට සෝදිසි පරීක්ෂාවන් අනිවාර්යයෙන්ම සිදුකළ යුතුය. සමස්ථයක් වශයෙන් සියලුම මූලස්ථාන/ඒකක මුදල් රෙගුලාසි අනුව නිවැරදිව සෝදිසි පරීක්ෂණ සිදුකරන අතර නිවැරදි ක්‍රියාපිලිවෙත් හා අවශ්‍ය උපදෙස් නිකුත්කර ඇත. තොග නඩත්තු කරනු ලබන සියළු මූලස්ථාන/ඒකක වෙතින් සිදුකරනු ලබන සෝදිසි පරීක්ෂාවන්ගේ කාර්තුවකට වතාවක් වාර්තාවක් වත්කම් කළමනාකරණ අධ්‍යක්ෂ මණ්ඩලය වෙත ඉදිරිපත් කිරීමට දැනුවත්කර ඇත. කාර්තු වාර්තාවන්ට අනුව විශාල වශයෙන් අතිරික්තව පවතින ඉන්ධන හා සලාක වැනි ද්‍රව්‍ය නැවත තොගයට ගනු ලබයි. 2009 වර්ෂයේ අවසන් කාර්තුවේ හා 2010 වසරේ පළමු කාර්තු තුනෙහි අතිරික්ත ද්‍රව්‍ය වටිනාකමිහි සාරාංශ වාර්තාව පහත සඳහන් පරිදි වේ.

අනු අංකය	වර්ෂය	සලාක		ඉන්ධන	
		ශ්‍රී ලංකා යුද හමුදා සේවා බලකාය රු:	වෙනත් රු:	ශ්‍රී ලංකා යුද හමුදා සේවා බලකාය රු:	එකතුව රු:
1	1 වන කාර්තුව	3,652,608.65	2,830,673.19	544,527.95	7,027,809.79
2	2 වන කාර්තුව)	3,220,056.11	1,698,446.59	323,656.73	5,242,159.43
3	3 වන කාර්තුව)	3,043,922.92	2,708,629.11	430,097.13	6,182,649.16
	එකතුව රු:	9,916,587.68	7,237,748.89	1,298,281.81	18,452,618.38

ආ. වාර්ෂික ගබඩා සමීක්ෂණ හිවැරදි බැලීම. රාජ්‍ය මුදල් රෙගුලාසි 756/757 අනුව යුද්ධ හමුදාවේ ස්වයං ගිණුම් තබන මූලස්ථාන/ඒකකවල නඩත්තු කරන ගබඩාහල්වල පවතින උපකරණ/භාණ්ඩ වල නිවැරදිතාවය තහවුරුකර ගැනීමට හා පාවිච්චියට නුසුදුසු භාණ්ඩ හඳුනාගැනීම සඳහා වාර්ෂික සමීක්ෂණ මණ්ඩල පත්කරනු ලබයි. 2009 වර්ෂය තුළ සිදුකරනු ලැබූ වාර්ෂික සමීක්ෂණ මණ්ඩලයන්හි විස්තර පහත පරිදි වේ.

යුද හමුදා ස්ථාන සඳහා පත්කළ යුතු මණ්ඩල ගණන	පත්කරන ලද මණ්ඩල ප්‍රමාණය	සම්පූර්ණ කරන ලද මණ්ඩල ප්‍රමාණය	සම්පූර්ණ කිරීමට ඇති මණ්ඩල ප්‍රමාණය
447	447	447	-

ඇ. වාර්ෂික අයෝග්‍ය කිරීමේ මණ්ඩල. රාජ්‍ය මුදල් රෙගුලාසි 770/771 අනුව පාවිච්චියට නුසුදුසු භාණ්ඩ/උපකරණ හඳුනාගැනීම අරමුණු කරගෙන මණ්ඩල පත්කරනු ලබන අතර මණ්ඩල නිර්දේශයෙන් විකිණීම/ මාරුකිරීම/ අපත්වැඩියා කිරීම/ විනාශකිරීම වශයෙන් සිදුකරනු ලබයි. 2009 වර්ෂය තුළ සිදුකරනු ලැබූ වාර්ෂික අයෝග්‍ය කිරීම් මණ්ඩලයන්හි විස්තර පහත සඳහන් පරිදි වේ.

යුද හමුදා ස්ථාන සඳහා පත්කළ යුතු මණ්ඩල ගණන	පත්කරන ලද මණ්ඩල ප්‍රමාණය	සම්පූර්ණ කරන ලද මණ්ඩල ප්‍රමාණය	සම්පූර්ණ කිරීමට ඇති මණ්ඩල ප්‍රමාණය
440	440	440	-

සීමාන්විතයි

ඇ. වාර්ෂික බඩුභාගීරාජිය විනාශකිරීම. රාජ්‍ය මුදල් රෙගුලාසි 772/773 ට අනුව අයෝග්‍ය කරන ලද පාවිච්චියට නුසුදුසු භාණ්ඩ විකිණීම, මාරුකිරීම හෝ අපත්වැඩියාකිරීමට සුදුසු නොමැතිනම් එම භාණ්ඩ විනාශකිරීම සඳහා විනාශකිරීම් මණ්ඩල පත්කරනු ලබයි. 2009 වර්ෂයට අදාළව සිදුකරනු ලැබූ වාර්ෂික විනාශකිරීම් මණ්ඩලයන්හි විස්තර පහත පරිදිවේ.

යුද හමුදා ස්ථාන සඳහා පත්කළ යුතු මණ්ඩල ගණන	පත්කරන ලද මණ්ඩල ප්‍රමාණය	සම්පූර්ණ කරන ලද මණ්ඩල ප්‍රමාණය	සම්පූර්ණ කිරීමට ඇති මණ්ඩල ප්‍රමාණය
375	375	305	-

ඉ. වර්ෂය අවසානයේ ස්ථාවර වත්කම්වල පැවැත්ම හරිවැරදි බැලීම. රාජ්‍ය මුදල් රෙගුලාසි 507 (2) අනුව සෑම මුදල් වර්ෂයක් අවසානයේම ස්ථාවර වත්කම්වල පැවැත්ම හරිවැරදි බලා සටහන් කළ යුතුය. ස්ථාවර වත්කම්වල පැවැත්ම හරිවැරදි බැලීම අරමුණුකොට මණ්ඩල පත්කරන අතර 2009 වර්ෂය හරිවැරදි බැලීම් මණ්ඩල විස්තර පහත සඳහන් පරිදිවේ. පෙර වර්ෂයේ මණ්ඩල පත්කිරීමේ වාර්තා ලබන්නා වූ වර්ෂයේ ලබාදීම සිදුවේ. තවද වත්කම් කළමනාකරණ අධ්‍යක්ෂ මණ්ඩලය තවත් පියවරක් ඉදිරියට තබමින් ස්ථාවර වත්කම්වල පැවැත්ම හරිවැරදි බැලීමේ ක්‍රියාවලිය සඳහා නව පරිගණක මෘදුකාංග පද්ධතියක් හඳුන්වාදෙන ලදී.

යුද හමුදා ස්ථාන සඳහා පත්කළ යුතු මණ්ඩල ගණන	පත්කරන ලද මණ්ඩල ප්‍රමාණය	සම්පූර්ණ කරන ලද මණ්ඩල ප්‍රමාණය	සම්පූර්ණ කිරීමට ඇති මණ්ඩල ප්‍රමාණය
432	432	432	-

ඊ. තොග තිබෙන්නු කරන ඒකකයන්හි වර්ෂය අවසානයේ පවතින තොග වටිනාකම් ගණන් ගැනීම. රාජ්‍ය මුදල් රෙගුලාසි 507(1) අනුව තොග තිබෙන්නු කරනු ලබන ඒකකයන්හි වර්ෂය අවසානයේ පවතින ප්‍රායෝගික තොග තත්වයන්හි වටිනාකම් ගණනය කිරීම හා වාර්ෂික ගිණුම් කටයුතු අරමුණු කරගෙන භෞතික තොග සත්‍යාපනය සිදුකරනු ලබයි. තොග තිබෙන්නු කරනු ලබන ශ්‍රී ලංකා යුද්ධ හමුදා සන්නාහ සන්නද්ධ බලසේනාවල කාලතුවක්කු බලසේනාවල ඉංජිනේරු බලසේනාවල සංඥා බලසේනාවල වෛද්‍ය සේවා අධ්‍යක්ෂ මණ්ඩලය හා සේවා බලකා/ යුද්ධෝපකරණ බලකා යන ස්ථානයන්හි තිබෙන්නු කරනු ලබන තොග තත්වයන්ගේ නිවැරදිතාවය හා වර්ෂ අවසානයේ ප්‍රායෝගිකව පවතින ප්‍රමාණය සොයාබැලීම හා එහි වටිනාකම වාර්ෂික ගිණුම් කටයුතුවලට ඉදිරිපත්කිරීම අරමුණු කරගෙන වාර්ෂික තොග ගණන්ගැනීම සිදුකරනු ලබයි. 2009 වර්ෂයේ තොග වටිනාකම් ගණන් ගැනීම කරනු ලැබූ ස්ථානයන්ගේ විස්තර පහත පරිදිවේ.

යුද හමුදා ස්ථාන සඳහා පත්කළ යුතු මණ්ඩල ගණන	පත්කරන ලද මණ්ඩල ප්‍රමාණය	සම්පූර්ණ කරන ලද මණ්ඩල ප්‍රමාණය	සම්පූර්ණ කිරීමට ඇති මණ්ඩල ප්‍රමාණය
93	93	93	-

උ. සියලුම භාවිතයට ගත නොහැකි වාහන, පොදු භාණ්ඩ ශ්‍රී ලංකා යුද්ධ හමුදා යුද්ධෝපකරණ බලකා ඒකක විසින් එකතුකොට මහජන ටෙන්ඩර්පත් මගින් ඉවත් කරන ලදී. ඒ තුළින් එකතු කරන ලද මුදල් ප්‍රමාණය පහත පරිදි වේ.

සීමාන්විතයි

අනු අංකය	ඒකක	වාහන ප්‍රමාණය	වාහන වලින් ලබාගත් ආදායම	පොදු භාණ්ඩ ප්‍රමාණය	පොදු භාණ්ඩ වලින් ලබාගත් ආදායම
1.	1 වන යුධෝපකරණ බලකාය	259	46,029,545.17	22	9,035,145.00
2.	2 වන යුධෝපකරණ බලකාය	202	30,765,266.50	02	581,960.00
3.	3 වන යුධෝපකරණ බලකාය	38	11,937,900.00	07	413,275.00
4.	ශ්‍රී ලංකා ඉංජිනේරු වැඩපල	19	3,416,854.00	04	1,185,992.00
මුළු එකතුව		518	92,149,565.67	35	11,216,372.00

උ. සියලුම භාවිතයට ගත නොහැකි වාහේ සහ සුන්බුන් වූ යකඩ කැබලි ආරක්‍ෂක සේනා මූලස්ථාන වෙතින් එකතු කර ඒවා විකිණීම තුළින් ලද ආදායම තැන්පත් ගිණුමේ තැන්පත් කරන ලදී. එය විස්තරාත්මකව පහත පරිදි වේ.

අනු අංකය	ස්ථානය	යකඩ ප්‍රමාණය (කි:ග්‍රෑ)	ඇළුම්කියම් ප්‍රමාණය (කි:ග්‍රෑ)	විනවට්ටි ප්‍රමාණය (කි:ග්‍රෑ)	බැටටි (කි:ග්‍රෑ)	මුළු ආදායම (රු:)
1.	ආරක්‍ෂක සේනා මූලස්ථානය (යාපනය)	28.383	-	-	-	2,012,922.36
2.	ආරක්‍ෂක සේනා මූලස්ථානය (බටහිර)	16635	-	-	-	800,143.50
3.	ආරක්‍ෂක සේනා මූලස්ථානය (නැගෙනහිර)	28105	-	-	-	1,171,978.50
4.	ආරක්‍ෂක සේනා මූලස්ථානය (කිලිනොච්චි)	183244	9050	500	120	17,760,370.46
5.	ආරක්‍ෂක සේනා මූලස්ථානය (මූලතිව්)	181815	-	-	-	16,563,346.50
එකතුව						38,308,761.32

එ. ඉහත කරුණු වලට අමතරව වාර්ෂික සමීක්‍ෂණ මණ්ඩල සහ පත් කරන ලද විශේෂ මණ්ඩල විසින් අකමත්‍ය තොග ගබඩා විශාල ප්‍රමාණයක් හඳුනා ගන්නා ලදී. එම අකමත්‍ය තොග ගබඩා භටපිටිස් වල කෙටි කාලීන අවශ්‍යතා සපිරීම සඳහා හෝ තොග මාරුකිරීම සඳහා ඒ ඒ ශාඛා සහ හෝ අධ්‍යක්‍ෂ මණ්ඩල සමග සහ සම්බන්ධතාවයෙන් යුතුව ක්‍රියා කරන ඒවා වේ.

ඒ. නැතිවීම් හා අලාභහානිවීම් යටතේ යුද්ධ හමුදා දේපල පොත්පත් වලින් කපාහැරීමේ ක්‍රියාපිලිවෙත. රාජ්‍ය මුදල් රෙගුලාසි මාලාවට අනුව මුදල් රෙගුලාසි 104 අනුව යුද්ධ හමුදා ලෙප්ටනන් දේපල නැතිවීමක් හෝ අලාභහානිවීමක් සිදුවූ විට අදාළ හමුදා වර්ගයා තියෝගයන්ගේ විධානයන් සැලකිල්ලට ගනිමින් යුද්ධ හමුදාව තුළ ස්ථාපිත ආයතනයන් වෙතින් යොමුකරනු ලබන පහත සඳහන් වාර්තා සඳහා එකී ක්‍රියාපටිපාටිය සිදුකර නැතිවීම් හා අලාභහානිවීම් වෙනුවෙන් අවසි පොත්පත් වලින් කපාහැරීමේ අනුමැතිය මෙම අධ්‍යක්‍ෂ

සීමාන්විතයි

මණ්ඩලය වෙතින් ලබාදීමට ක්‍රියාකරනු ලබයි. යුද්ධ හමුදාව තුළ සිදුවී ඇති හැනිවිම් හා අලාභහානි සම්බන්ධයෙන් බහුතර ප්‍රමාණයක ගිණුම් කටයුතු සමථයකට පත්කර ඇති අතර එයින් සැලකිය යුතු සංඛ්‍යාවක් ත්‍රස්ථවාදී ක්‍රියාබැවි අනාවරණය වී ඇත. ඒ අනුව 2009 අදාළව පහත වගුවෙහි සඳහන් දත්තයන්ට අනුව මෙම අධ්‍යක්ෂ මණ්ඩලය වෙතින් ඒ ඒ පියවරයන් යටතේ ක්‍රියාකරනු ලබන ලිපිගොණුවල සංඛ්‍යාපිටි සටහනක් දක්වා ඇති අතර මෙතෙක් දීර්ඝකාලීනව නිරාකරණය නොවී පැවති විශාල ලිපිගොණු ප්‍රමාණයක් අදාළ පාලන මූලයන් වෙත අවැසි උපදෙස් ලබාදීමේ හා වටිනාකම සිහිපත් කිරීමේ ප්‍රතිඵලයක් වශයෙන් සමථයකට පත්කර ඇති බවත් දැනටමත් සම්බන්ධීකරණ හා පරිපාලන දුර්වලතා නිසා නිරවුල් නොවී ඇති ලිපිගොණු සම්බන්ධව අවැසි උපදෙස් හා ක්‍රියාමාර්ග ප්‍රමුඛත්වයක් මත සිදුකර කඩිනමින් අදාළ ලිපිගොණු සමථයකට පත්කිරීමට පියවර ගෙන ඇත.

අනු අංකය	මුදල් රෙගුලාසි 104-109 පියවරයන් අනුව ලිපිගොනු	සිදුවීම් සංඛ්‍යාව	වටිනාකම රු:
1.	මුදල් රෙගුලාසි 104(3) යටතේ ප්‍රාරම්භක වාර්තා (පොදු 283)	615	4,168,454,633.25
2.	මුදල් රෙගුලාසි 104(4) යටතේ පරික්ෂණ මණ්ඩල/මූලික පරික්ෂණ උසාවි අවසන් වාර්තා (පොදු 284)	322	1,633,447,266.63
3.	මුදල් රෙගුලාසි 109 යටතේ කපාහැරීම් වාර්තා (පොදු 285)	313	411,717,027.53

නිර්දේශ

5. වත්කම් කළමනාකරණ අධ්‍යක්ෂ මණ්ඩලයේ සංස්ථාව 2010.03.24 දින මාණ්ඩලික රාජකාරි අධ්‍යක්ෂ මණ්ඩලයේ ලිපිය මගින් අනුමත විය. එම අනුමත සංස්ථාවට අනුව මෙම අධ්‍යක්ෂ මණ්ඩලය නිලධාරීන් 12 කගෙන් සහ සෙසුනිලියන් 66 දෙනකුගෙන් සමන්විත විය යුතුය. නමුත් වර්තමානයේ එය අනුමත සංස්ථාවෙන් 62% කින් පමණක් සමන්විත වේ. එම නිසා ඉතිරි ඇබැරිතු සංඛ්‍යාව ප්‍රමුඛතාවය මත පිරවිය යුතු බව නිර්දේශ කරනු ලබයි.

මුදල් අධ්‍යක්ෂ මණ්ඩලය

හැඳින්වීම

1. මුදල් අධ්‍යක්ෂ මණ්ඩලය සියළුම මූල්‍යමය ගෙවීම් සහ ලැබීම් සම්බන්ධ කටයුතු මෙහෙයවන අතර සියළුම මූල්‍යමය දත්ත හුවමාරු කිරීම ශ්‍රී ලංකා යුද හමුදාවේ මහජන මුදල් පාලනය සහ කළමනාකරණය හා මූල්‍ය දත්ත නඩත්තු කිරීම සහ වාර්තාගත කිරීම මෙම අධ්‍යක්ෂ මණ්ඩලයේ රාජකාරි වේ. නිවැරදිව සහතික කරන ලද ව්‍යවස්ථාපිත සඳහා ගෙවීම් කිරීමද වැය ශීර්ෂ ලෙපර් නඩත්තු කිරීමද රජය මූල්‍ය රෙගුලාසිවලට අනුව ලිපිලේඛණ නඩත්තු කිරීමද මහාභාණ්ඩාගාරය සහ අදාළ භාණ්ඩාගාර දෙපාර්තමේන්තුව විසින් නිකුත් කරන ලද වකුලේඛ වලට අනුකූලව වර්ෂ අවසාන ගිණුම් සකස් කිරීමද මෙම අධ්‍යක්ෂ මණ්ඩලයේ කාර්යභාරය වේ.

2. මූල්‍ය අධ්‍යක්ෂ මණ්ඩලයේ මූලස්ථාන කාර්යාලය හැරුණු විට ශාඛා 04කින් සමන්විත වන අතර ඒවා අනුරාධපුරය, මින්නේටිය, පනාගොඩ සහ පලාලි යන ප්‍රදේශවල පිහිටා ඇත.

වගකීම්

3. රජයේ මූල්‍ය රෙගුලාසිවලට අනුව ශ්‍රී ලංකා යුද හමුදාවට අදාළ මහජන මුදල් ගිණුම්ගත කිරීම හා අනෙකුත් මූල්‍ය ක්‍රියාකාරකම් සිදුකිරීම. මුදල් අධ්‍යක්ෂ මණ්ඩලයේ ප්‍රධාන කාර්යභාරය වන අතර, මහා භාණ්ඩාගාරය මගින් ඒ සඳහා අවශ්‍ය මාර්ගෝපදේශ හා අදාළ වකුලේඛ නිකුත් කිරීම සිදුකරනු ලැබේ.

4. මෙම අධ්‍යක්ෂ මණ්ඩලයේ කාර්යභාරය පහත පරිදි වේ.

අ. දෙපාර්තමේන්තුගත වියදම් පාලනය සඳහා වැය ශීර්ෂ ලෙපරය නඩත්තු කිරීමක් සිදුකරනු ලබන අතර. ඒ සඳහා අනිවාර්යයෙන්ම අදාළ වර්ෂයේ ජාතික අයවැයෙන් වාර්ෂික ප්‍රතිපාදනයක් බෙදා වෙන් කරනු ලැබේ.

ආ. දෙපාර්තමේන්තුවේ මූල්‍ය කළමනාකරණ පද්ධතිය කාර්යක්ෂමව සහ ඵලදායීව ක්‍රියාත්මක කිරීම.

ඇ. උපකාර්යාලවලට ඇවැසි පරිදි මහා භාණ්ඩාගාරය මගින් අක්මුදල් හා උපඅක්මුදල් ලබාගෙන නිකුත් කිරීම.

ඈ. දෙපාර්තමේන්තු ආදායම් සහ වියදම් රජයේ ගිණුම්කරණ පද්ධතිය මගින් ගිණුම්ගත කිරීම.

ඉ. දෙපාර්තමේන්තු කාර්යාලීය බැංකු ගිණුමේ ණයවර ලිපි ගෙවීම් කටයුතු නඩත්තු කිරීම.

ඊ. දෙපාර්තමේන්තු ප්‍රසම්පාදන කමිටුව මූල්‍ය අධ්‍යක්ෂ ලෙස නියෝජනය කිරීම.

උ. දෙපාර්තමේන්තු සහ අනෙකුත් ප්‍රතිසම්පාදන කටයුතු සඳහා ඉදිරිපත් කිරීම් සිදු කිරීම.

ඌ. අනෙකුත් අමාත්‍යාංශ සහ දෙපාර්තමේන්තු සමථි තම දෙපාර්තමේන්තුවේ මූල්‍ය ක්‍රියාකාරකම් සමායෝජනය කිරීම.

එ වාර්ෂික ගිණුම් වාර්තා සැකසීම. (විසර්ජන ගිණුම සහ අත්තිකාරම් 'බී' ගිණුම) හා ඒවා විගණකාධිපතිවරයා හා අනෙකුත් රාජ්‍ය නිලධාරීන් වෙත යොමු කිරීම.

කාර්යභාරය

5. මෙම අධ්‍යක්ෂ මණ්ඩලයේ කාර්යයන් පහත පරිදි වේ.

අ. කාර්යක්ෂම සහ ඵලදායී මුදල් කළමනාකරණ පද්ධතියක් ස්ථාපිත කිරීම.

ආ. මහාභාණ්ඩාගාරය විසින් භාවිතා කරනු ලබන චක්‍රලේඛ වලට අනුව පහත සඳහන් ලේඛණ සකස් කොට දී ඇති කාලසීමාව තුළ ඉදිරිපත් කිරීම.

- (1) - මාසයේ පළමු වැඩකරන දිනය තුළ.
- (2) මාසික සාරාංශය - ඊළඟ මාසයේ 10 දිනට ප්‍රථම.
- (3) බැංකු වාර්තා - ඊළඟ මාසයේ 15 දිනට ප්‍රථම.
- (4) වර්තමාන තත්ත්වය වාර්තා කිරීම - ඊළඟ මාසයේ 10 දිනට ප්‍රථම.

ඇ. මහාභාණ්ඩාගාරයේ අක්වුදල් ලබාගෙන උප කාර්යාලයන් සඳහා අවශ්‍ය පරිදි අක්වුදල් ලබාදීම.

ඈ. ඒකාබද්ධ රාජ්‍ය ගිණුම් පද්ධතිය යටතේ පවතින දෙපාර්තමේන්තු ගිණුම් පාලනය කිරීම.

ඉ. රාජ්‍ය බැංකුවල පවතින දෙපාර්තමේන්තු ගිණුම් පාලනය කිරීම.

ඊ. වෙනත් අමතරාංශ, දෙපාර්තමේන්තු හා අභ්‍යන්තර දෙපාර්තමේන්තු සමග මූල්‍ය ක්‍රියාකාරකම් සම්බන්ධීකරණය කිරීම.

උ. වාර්ෂික ගිණුම් සකස්කර විගණන ජෙනරාල්ට සහ අනෙකුත් රාජ්‍ය අධිකාරීන් වෙත ඉදිරිපත් කිරීම.

වාර්ෂික සමාලෝචනය

6. 2011 වර්ෂයේදී පුනරාවර්ථන සහ ප්‍රාග්ධන වියදම් සඳහා ජාතික අයවැයෙන් රු. 108,588,865,663.00 ක මුදලක් වෙන්කරනු ලැබීය. මූල්‍ය විස්තරය පහත සඳහන් පරිදි වේ.

වර්ෂය සඳහා මුදු ප්‍රවීණතාව

අනු අංකය	වර්ගය	මුදල් ප්‍රමාණය	%
1.	පුනරාවර්ථන	106,155,840,845.00	96.87
2.	මූලධන	3,430,059,155.00	3.13
	එකතුව	109,585,900,000.00	100

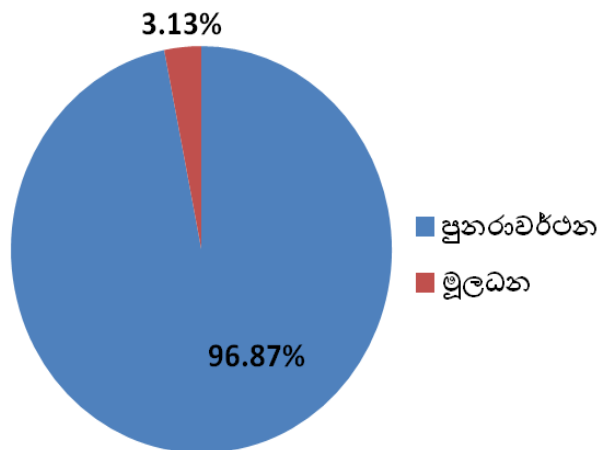

වර්ෂයේ මුදු වියදම්

අනු අංකය	වර්ගය	මුදල් ප්‍රමාණය	%
1.	පුනරාවර්ථන	105,152,473,135.00	96.84
2.	මූලධන	3,436,392,528.00	3.16
	එකතුව	108,588,865,663.00	100

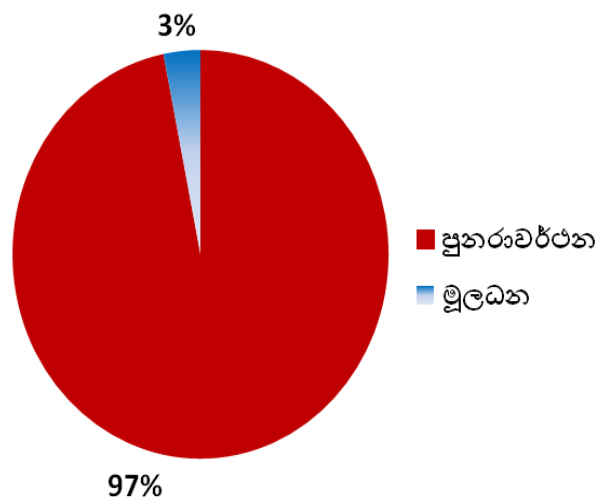

සාක්ෂාත් කර ගැනීම

7. 2010 වර්ෂය වෙනුවෙන් රාජ්‍ය අයවැයෙන් වෙන් කරන ලද වඩා කාර්යක්ෂම හා ප්‍රතිඵලදායීව භාවිතා කර ඇති බව පහත දැක්වෙන දත්තයන් ගෙන් පිළිබිඹු වේ.

2010 වර්ෂය සඳහා මූල්‍ය ප්‍රවීණතා සහ වියදම්.

වර්ගය	ප්‍රවීණතා	වියදම්
පුනරාවර්ථන	106,155,840,845.00	105,152,473,135.00
මූලධන	3,430,059,155.00	3,436,992,528.00
එකතුව	109,585,900,000.00	108,588,865,663.00

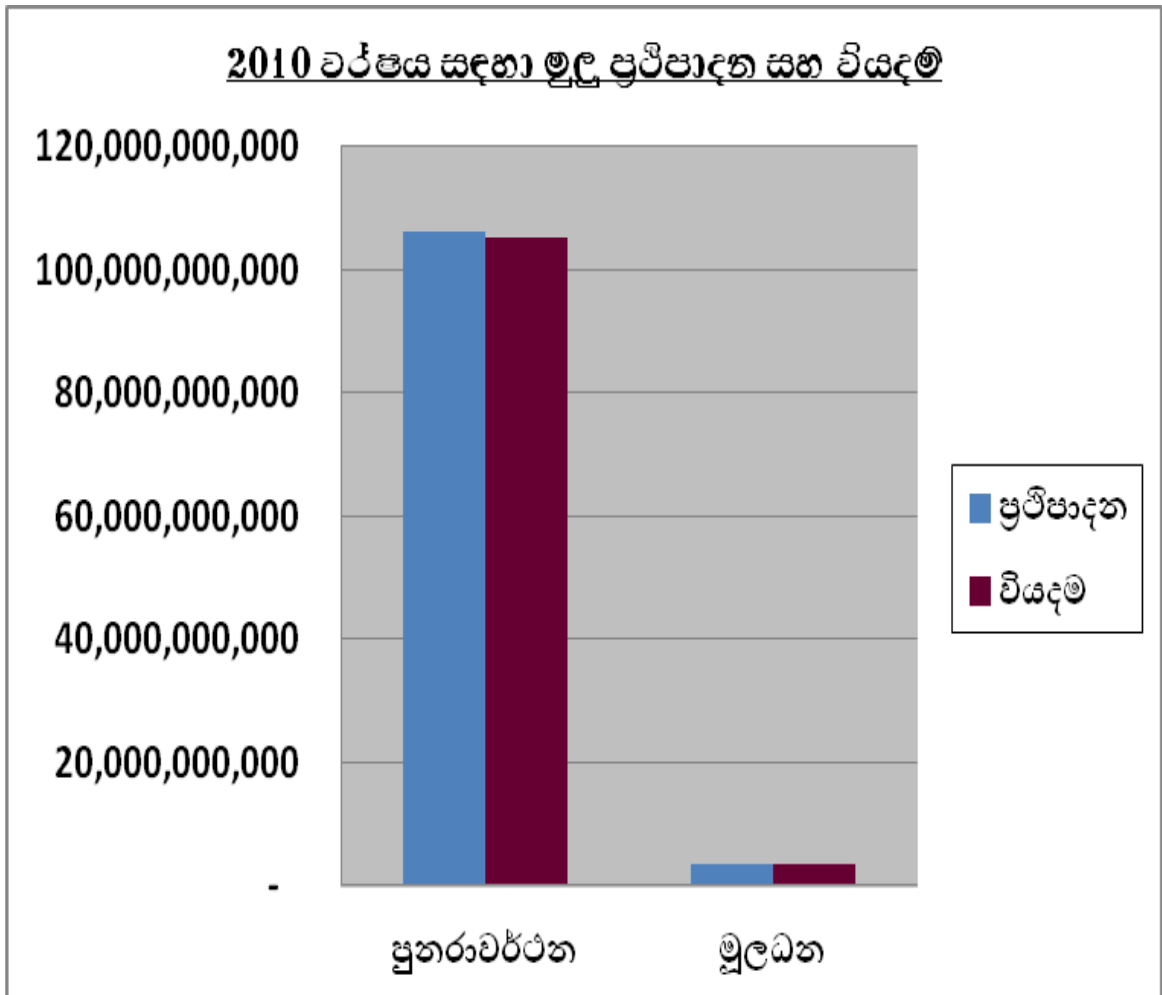

මූල්‍ය විස්තරය

8. 2010 වර්ෂයේ මෙම අධ්‍යක්ෂ මණ්ඩලයේ මූල්‍ය විස්තරය පහත පරිදි වේ.

අ. ඒ ඒ අංශ අනුව පුනරාවර්ධන වියදම්.

අංශය	මුදල් ප්‍රමාණය (‘000,000)
වැටුප් හා දීමනා	81,770
ආහාර හා නිලඇඳුම්	14,889
වෙනත්	11,927
එකතුව	108,586

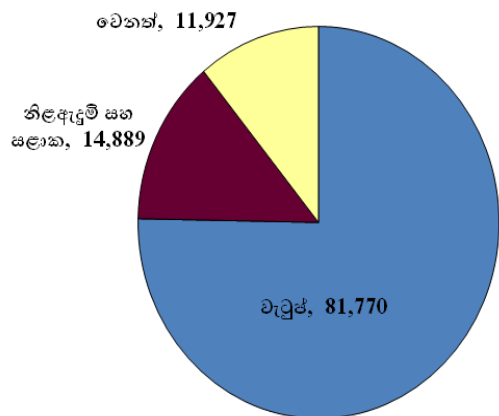

ආ. ඒ ඒ ප්‍රාදේශීය කාර්යාලවලට අනුව වියදම් පහත පරිදි වේ.

අනු අංකය	කාර්යාලය	මුදල් ප්‍රමාණය
1.	පළාලි	1,161
2.	මින්නේරිය	2,702
3.	පනාගොඩ	4,168
4.	අනුරාධපුරය	8,880
5.	කොළඹ	10,756
6.	වැටුප් හා ලේඛන කාර්යාලය	80,919
	එකතුව	108,586

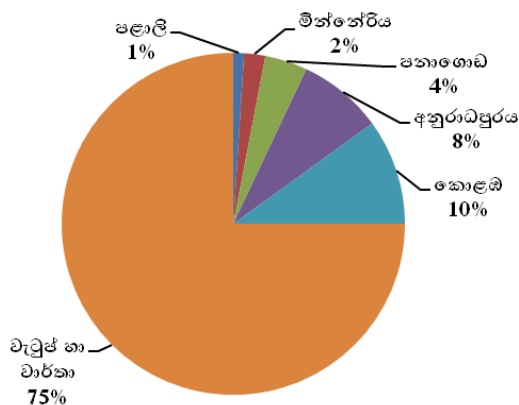

නිර්දේශ

9. පාරිභෝගික හිතවේ කාර්යසාධන පොදු සේවාවක් හඳුන්වාදීම සඳහා E-Governance සේවාව අත්හදා බලන ලදී. ඒ සඳහා තොරතුරු තාක්ෂණය භාවිතා කළ අතර අප බලාපොරොත්තු වනුයේ වඩා විනිවිදභාවයකින් යුත් යහපත් පාලනයකින් යුතු ක්‍රමයක් මුදල් අධ්‍යක්ෂ මණ්ඩලය තුළ හා දෙපාර්තමේන්තු තුළ හඳුන්වාදීම.

- වර්ෂය සඳහා ලැබුණු මුළු අරමුදල් ප්‍රමාණය - රු: 129,173,487,000.00
- ලැබුණු ආදායම - රු: 3,161,752,965.29
- වර්ෂය තුළ ලද මුළු මුදල - රු: 132,335,239,965.29
- අඩුකලා
- අඩුකිරීම් - රු: 32,520,513.21
- වර්ෂය තුළ ලද මුළු මුදල - රු: 132,302,919,452.08
- වැය ශීර්ෂ අනුව මුළු වියදම අතිරේක ගිණුම්, තැන්පතු ගිණුම්, මූලික ගෙවීම් - රු: 132,302,919,452.08

පසුගිය අවුරුදු 03හි ලැබීම් සහ වියදම් වාර්තාව.

භාණ්ඩය	2008		2009		2010	
	ලැබීම්	වියදම්	ලැබීම්	වියදම්	ලැබීම්	වියදම්
සුනරාවර්ජන	71,348,249,000	70,008,074,921	104,337,417,420	95,376,769,991	106,155,840,845	105,152,473,135
මූලධන	18,732,936,014	18,244,356,900	21,595,809,599	17,552,277,960	3,430,059,155	3,436,392,528
එකතුව	90,081,185,014	88,252,431,821	125,933,227,019	112,929,047,951	109,585,900,000	108,588,865,663

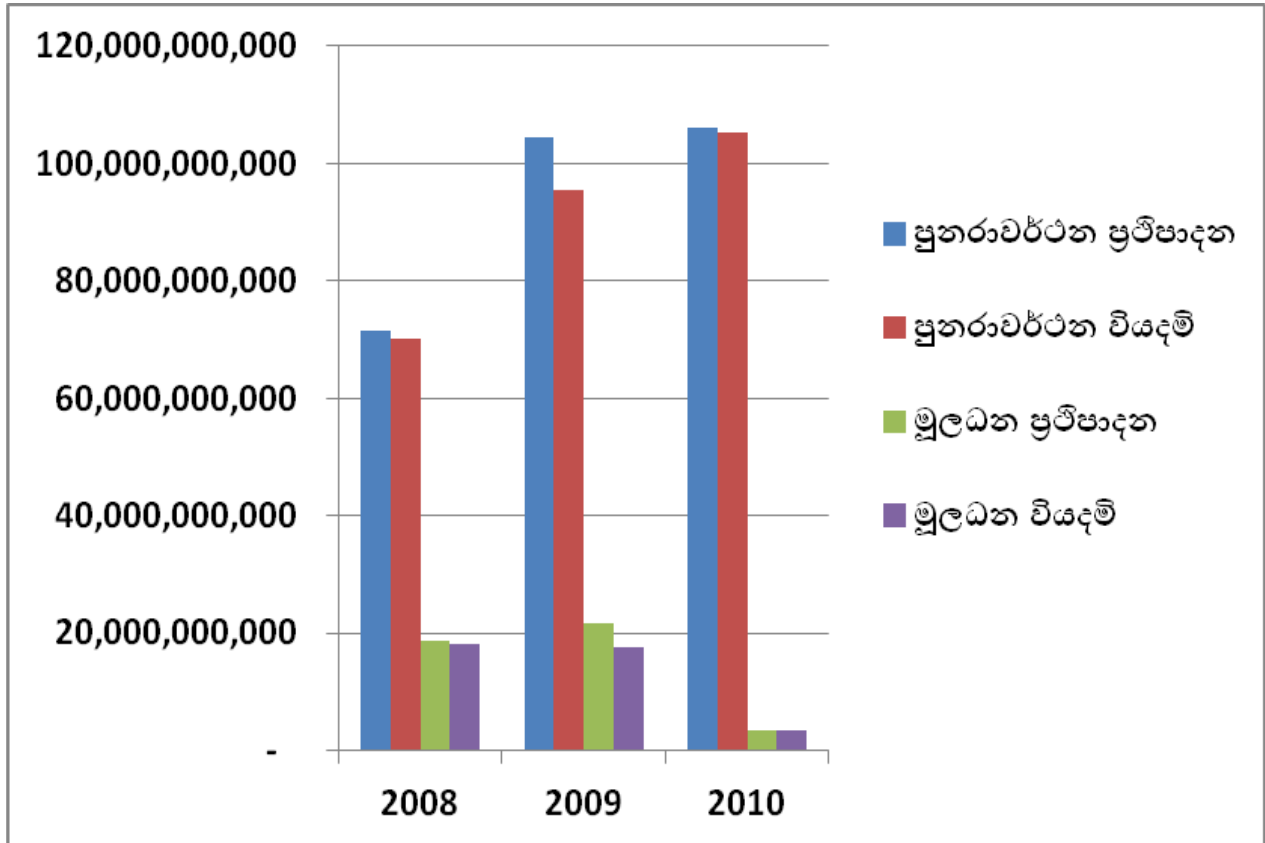

ප්‍රධාන කෙ‍ෂ්ත්‍ර ඉංජිනේරු මූලස්ථාන

හැඳින්වීම

1. යුධ හමුදාධිපති තුමාගේ උපදෙස් පරිදි යුධ හමුදා අවශ්‍යතාවය පරිදි කෙ‍ෂ්ත්‍ර ඉංජිනේරු රාජකාරීන් කාර්යක්‍ෂමව ඉටුකිරීම සඳහා ප්‍රධාන කෙ‍ෂ්ත්‍ර ඉංජිනේරු මූලස්ථානය 2007 මාර්තු මස 12 වන දින ආරම්භ කර ඇත. ප්‍රධාන කෙ‍ෂ්ත්‍ර ඉංජිනේරු මූලස්ථානයේ වගකීම වනුයේ කෙ‍ෂ්ත්‍ර රාජකාරී සහ ව්‍යාපෘති රාජකාරී බලකාය වෙත පැවරීම සහ අධීක්‍ෂණය කිරීමයි. යුද්ධ හමුදාධිපතිතුමා සහ යුධ හමුදා මූලස්ථානය කෙ‍ෂ්ත්‍ර ඉංජිනේරු රාජකාරීන් පිළිබඳව උපදේශකත්වය ප්‍රධාන කෙ‍ෂ්ත්‍ර ඉංජිනේරු විසින් ලබාදිය යුතුය. රජය විසින් ඉටු කරනු සිසු සංවර්ධන ක්‍රියාදාමය සඳහා ඉංජිනේරු බලකාය විසින් කෙ‍ෂ්ත්‍ර ඉංජිනේරු/යන්ත්‍ර රාජකාරීන් මෙන්ම මානුෂීය බිම්වේඩ් ඉවත් කිරීමේ රාජකාරීන් සඳහා විශාල දායකත්වයක් ලබාදී ඇත. මෙය දැනට ප්‍රධාන මාණ්ඩලික ජෙනරාල් අධ්‍යක්‍ෂ යටතේ පොල්ගස්ඕවිට, මත්තේගොඩ යුද හමුදා කඳවුරේදී ස්ථාපිතව ක්‍රියාත්මක වේ.

වගකීම

2. ප්‍රධාන කෙ‍ෂ්ත්‍ර ඉංජිනේරු වගකීම වනුයේ කෙ‍ෂ්ත්‍ර ඉංජිනේරු රාජකාරීන් පිළිබඳව හමුදාධිපති තුමා දැනුවත් කිරීම සහ ප්‍රධාන කෙ‍ෂ්ත්‍ර ඉංජිනේරු යටතේ පාලනය වන සමස්ත ඉංජිනේරු නිලධාරී/සෙසු නිලයන්ගේ විනය කටයුතු පිළිබඳ සොයා බැලීමයි.

කාර්යභාරය

3. ඉංජිනේරු රාජකාරීන් ඉටු කිරීම සඳහා යුධ හමුදාපතිගේ නියෝගානුකූලව කටයුතු කිරීම.

කාර්යය

4. ප්‍රධාන කෙ‍ෂ්ත්‍ර ඉංජිනේරු මූලස්ථානයේ වගකීම හා රාජකාරීන් පහත සඳහන් පරිදි වේ.

අ. කෙ‍ෂ්ත්‍ර ඉංජිනේරු රාජකාරීන් හා වෙස්වලා ගැනීමේ රාජකාරී සඳහා ප්‍රථිපත්ති ක්‍රියාවට නැංවීම.

ආ. න්‍යෂ්ටික ජීව විද්‍යාත්මක රසායනික සහ විකිරණ උපකරණ සබැඳිව උපකරණ නිර්මාණය කිරීම එවැනි ප්‍රභා‍රයකට මුහුණදීම සඳහා අවශ්‍ය සැලසුම් සිදුකිරීම

ඇ. මාණ්ඩලික රාජකාර,ක්‍රියාන්විත සැලසුම් සහ ඉංජිනේරු රාජකාරීන් ප්‍රවර්ධනය කිරීම සඳහා සැලසුම් කිරීම හා අධීක්‍ෂණය කිරීම.

ඈ. ඉංජිනේරු රාජකාරීන් වලදී සිවිල් ආයතන වෙත යුද හමුදා මූලස්ථානය නියෝජනය කරමින් උපදෙස් ලබාදීම.

ඉ. ඉංජිනේරු උපකරණ හා වෙඩි ද්‍රව්‍ය ගබඩා කිරීම පිළිබඳ ප්‍රථිපත්ති පිලිබඳ වගකීම.

ඊ. අනෙකුත් යුද හමුදා ආයතන වල කෙ‍ෂ්ත්‍ර ඉංජිනේරු හා පස්කණිත යන්ත්‍ර අවශ්‍යතාවයන් ඉටුකරදීම

උ. ඉංජිනේරු බුද්ධි තොරතුරු එක්රැස් කිරීම පාලනය කිරීම හා වසන් කිරීම.

ඌ. ඉංජිනේරු බලකායේ ආයතනයන්හි කාලිනව සිදුවිය යුතු වෙනස්වීම් අනාගත සැලසුම් අනුව වෙනස් කිරීමට සැලසුම් කිරීම

එ. මානුෂ්‍යවාදී බිම් වෙඩි ඉවත් කිරීමේ රාජකාරීන් සබැඳිව අධීක්‍ෂණය හා ඒ සබැඳිව වගකීම දැරීම.

ඒ. ඉංජිනේරු බලකායේ සිදුකරනු ලබන පුහුණුවීම් සබැඳිව සැලසුම් කිරීම සහ සොයාබැලීමේ වගකීම දැරීම

- ම. ඉංජිනේරු රාජකාරිවලට අදාළ පුහුණුවීම් සඳහා අවශ්‍ය උපකරණ ද්‍රව්‍ය දේශීය සහ විදේශීය ආයතන වෙතින් යුධ හමුදා මූලස්ථානයේ උපදෙස් මත ලබා ගැනීම.
- මී. ඉංජිනේරු රාජකාරිවලට පිලිබඳ තාක්ෂණික තොරතුරු ලබාදීම
- ක. ක්ෂේත්‍ර ඉංජිනේරු රාජකාරිවලට සිවිල් ආයතන සමග සම්බන්ධව වගකීම.
- ග. ස්වභාවික විපත් සහ හදිසි ආපදා තත්වයන් වලදී අවශ්‍ය ඉංජිනේරු හට පිරිස් සහය ලබාදීම පිලිබඳ සොයා බැලීම හා යුධ හමුදාපති තුමාට ඒ පිලිබඳ උපදෙස් ලබාදීම.
- ජ. බෝම්බ නිෂ්ක්‍රීය කිරීමේ නිවැරදි පිලිවෙත් අනුගමනය කරවීම හා ඒ සබැඳිව පුහුණුවීම් සිදුකරවීම

වර්ෂය තුළ සිදුකරන ලද කාර්යයන්

- 5. කොටි ත්‍රස්තවාදීන්ට ප්‍රතිවිරුද්ධව මෙහෙයවන ලද මානුෂීය මෙහෙයුමේ ජයග්‍රහණයන් සමග ජාතියේ අභිමානය හා ශක්තිය ගොඩනැගීම උදෙසා ශ්‍රී ලංකා ඉංජිනේරුවන් විසින් එහි තිබෙන සම්පත් උපයෝගී කර ගන්නා ලදී. රටෙහි නව යුගය ආරම්භයත් සමග ජාතිය සංවර්ධනය කිරීමේ ප්‍රධාන ව්‍යාපෘති කිහිපයක් මෙහෙයවීමේ අභියෝගය භාරගැනීමට ශ්‍රී ලංකා යුද හමුදා ඉංජිනේරුවන් පියවර ගන්නා ලදී. මෙම ජාතිය ගොඩනැගීමේ ව්‍යාපෘති සිදු කරන ගමන්ම ශ්‍රී ලංකා යුද හමුදා බිම්බෝම්බ ඉවත් කිරීමේ ඒකකය වෙතින් උතුරු නැගෙනහිර ප්‍රදේශවල බිම්බෝම්බ ඉවත් කරමින් නැවත පදිංචි කරවීමේ කටයුතුද සිදුකරනු ලබයි.
- 6. රටෙහි ආර්ථික තත්වය ශක්තිමත් කිරීමේ අරමුණින් යුද හමුදාධිපතිගේ උපදෙස් පරිදි ශ්‍රී ලංකා යුද හමුදා ඉංජිනේරුවන් වැදගත් ව්‍යාපෘති කිහිපයක මූලිකත්වය ගන්නා ලදී. එම හේතුව මත නව දැක්මක් සහිතව අනාගතය උදෙසා අලුත් රටක් නිර්මාණය කිරීම උදෙසා ඉංජිනේරුවන් යෙදවීමට හැකියාව ලැබී ඇත.

2010 වර්ෂයේ මානුෂ්‍යවැදි බිම්බෝම්බ ඉවත් කිරීමේ විස්තරය

- 7. යුධ හමුදා මානුෂ්‍යවැදි බිම්බෝම්බ ඉවත් කිරීමේ ඒකකය ශ්‍රී ලංකාවේ බිම්බෝම්බ ඉවත් කිරීමේ මෙහෙයුම්වල නිරතව සිටින ප්‍රධාන ආයතනය ලෙස හැඳින්විය හැක. ශ්‍රී ලංකාවේ උතුරු සහ නැගෙනහිර ප්‍රදේශවල දැනට සිදු කරමින් පවතින යුද හමුදා බිම්බෝම්බ ඉවත් කිරීමේ වැඩසටහන සඳහා අනෙකුත් විදේශීය යුද හමුදා සහයද ලබාගනිමින් වඩා වැඩි ප්‍රගතියක් බලාපොරොත්තු වේ.
- 8. මෙම වර්ෂය තුළදී 1,5,6,7,8,9,10,11 සහ 14 ක්ෂේත්‍ර ඉංජිනේරු රෙජිමේන්තු මානුෂීය බිම්බෝම්බ ඉවත් කිරීමේ කාර්යයේ යෙදී ඇත. මෙම කාර්යයන් ඉටුකිරීම සඳහා මේ වන විට නිලධාරීන් 08 ක් සෙසුනිලයින් 238 ක් යොදවා ඇත. මෙම මානුෂීය බිම්බෝම්බ ඉවත් කිරීමේ රාජකාරි ඉදිරාම යුද හමුදා මූලස්ථානයේ ප්‍රධාන ක්ෂේත්‍ර ඉංජිනේරු කාර්යාලය යටතේ සිදු කරනු ලබයි.

අ. 2010.01.01 දින සිට 2010.12.31 දින දක්වා යුද හමුදාව විසින් සිදු කරන ලද කටයුතුවල ප්‍රගතිය පහත සඳහන් පරිදි වේ:

අනු අංකය	දිස්ත්‍රික්කය	බිම්බෝම්බ ඉවත් කරන ලද භූමි ප්‍රමාණය	සොයා ගන්නා ලද බෝම්බ වර්ග		
			පුද්ගල නාශක	සන්නාහ සන්නද්ධ රථ නාශක බෝම්බ	යුධෝපකරණ කොටස්
(අ)	(ආ)	(ඇ)	(ඈ)	(ඉ)	(ඊ)
1.	කිලිනොච්චිය	3,985,221	-	299	-
2.	අම්පාර	23,854,735	-	1,468	-
3.	මුලතිව්	102,994,881	3,240,132	2,871	14
4.	වවුනියාව	9,341,600	-	-	-
5.	අනුරාධපුරය	594,374	-	3,286	-
6.	මඩකලපුව	3,233,945	-	293	-
7.	ත්‍රිකුණාමලය	12,500	-	98	-

සීමාන්විතයි

(අ)	(ආ)	(ඇ)	(ඈ)	(ඉ)	(ඊ)
8.	යාපනය	6,147,841	911,422	2,894	-
9.	අම්පාර	29,000,000	-	14	-
එකතුව		343,930,052	4,151,554	9,456	128

ආ. 2011.12.31 වන දිනට බිම් බොම්බ අවධානම පිළිබඳ අධ්‍යාපන වැඩ සටහන් වල ප්‍රගතිය පහත සඳහන් පරිදි වේ.

අනු අංකය	දිස්ත්‍රික්කය	සහභාගි වූ සංඛ්‍යාව				එකතුව
		වැඩිහිටි		ලුමයින්		
		පිරිමි	කාන්තා	පිරිමි	කාන්තා	
1.	යාපනය	814	1,105	9,658	9,528	21,105
2.	මන්නාරම	6,854	6,270	2,824	3,038	18,986
3.	කිලිනොච්චිය	4,175	5,464	2,083	1,985	13,707
4.	නැගෙනහිර පළාත	2,040	1,692	1,471	1,168	6,371
5.	වවුනියාව	163	173	253	219	808
6.	මූලතිව්	2,118	1,972	1,004	1,098	6,192
එකතුව		16,164	16,676	17,293	17,036	67,169

ඇ. මානුෂ්‍යවදි බිම්වෙඩි ඉවත් කිරීමේ ඒකකවල සංයුතිය පහත පරිදි වේ:

වර්ගය	ගාලනය	මන්නාරම	කිලිනොච්චිය	වවුනියාව	මූලතිව්	නැගෙනහිර පළාත	එකතුව
(අ)	(ආ)	(ඇ)	(ඈ)	(ඉ)	(ඊ)	(උ)	(ඌ)
බිම්බොම්බ ඉවත් කරන්නන්	05 x 152	08 x 231	03 x 114	01 x 128	14 x 561	03 x 114	34 x 1300
මෙඩිස්	00 x 02	03	02	01	22	03	00 x 33
මැෂින් ක්‍රියාකරුවන්	-	14	11	03	47	03	00 x 78
එකතුව	05 x 154	08 x 248	03 x 127	01 x 132	14 x 630	03 x 120	34 x 1411

ඈ. මානුෂීය බිම්බොම්බ ඉවත් කිරීමේ ඒකකවල වත්කම් පහත පරිදි වේ.

ආලේසිල් යන්ත්‍ර.

- (1) කුඩා බොසේනා යන්ත්‍ර - 17.
- (2) එම්වී4 කුඩා ආලේසිල් යන්ත්‍ර - 12.

වාහන සංවිත.

- (1) ට්‍රැක් රථ - 11.
- (2) ආලේසිල් ගෙනයාම සඳහා වූ රථ - 07.
- (3) ගිලන් රථ - 09.
- (4) සැහැල්ලු වාහන - 07.
- (5) යතුරුපැදි - 01.

සුපුරතලුවා හඳුනාගැනීමේ සුනඛයින්. සුනඛයින් 07 දෙනකු පුහුණු කරන ලදී.

ඉ. බිම්බෝමිබ ඉවත් කිරීමේ ක්‍රියාවලියේදී පහත සඳහන් අභියෝග වලට මුහුණ දෙන ලදී.

- (1) ශ්‍රී ලංකා යුද හමුදා ඒකකය වෙත යුද හමුදාව විසින් අරමුදල් වෙන්කොට නොමැත. මෙම මෙහෙයුම් ආර්ථික සංවර්ධන අමාත්‍යාංශයේ සහ විදේශ ආධාර මත සිදු කරන ලදී.
- (2) සුපුරුදුවෘ විනාශ කිරීම සඳහා අවසරය නිල වශයෙන් ලබාදී නොමැත.
- (3) මෙම ව්‍යාපෘතිවල නියැලී සිටින නිලධාරීන්ට සහ සෙසුනිලයින්ට තම වෘත්තීය දියුණුවක් ලබාගැනීම දුප්කරවීම.
- (4) ලදු කැලෑ ආශ්‍රිතව බිම්බෝමිබ සහ මල උගුල් ඉවත් කිරීමේදී විවිධ වාරනවලට යටත්වීමට සිදු වේ.
- (5) අධික වානේ සාන්ද්‍රනයක් සහිත භූමිවල බිම්බෝමිබ ඉවත් කිරීමේ ඒවායේ ප්‍රගතිය අඩාලවීම.

ඊ. බිම්බෝමිබ ඉවත්කිරීමේ කටයුතු සඳහා වියදම් සරාංශය පහත පරිදි වේ.

බිම්බෝමිබ ඉවත්කිරීමේ කටයුතු සඳහා වියදම් සරාංශය

අනු අංකය	විස්තරය	මුළු වියදම (රු:)
1.	නිලධාරීන් සහ සෙසුනිලයින් සඳහා වැටුප් හා දීමනා	607,935,060.00
2.	යන්ත්‍රසූත්‍ර ඇතුළු මෙහෙයුම් කටයුතු සඳහා වියදම්	487,463,480.28
3.	බිම්බෝමිබ හඳුනාගැනීමේ සුන්කයින් සඳහා වියදම්	3,744,000.00
4.	ඉන්ධන ඇතුළු වාහන සඳහා දරන ලද පරිපාලන වියදම්	86,079,600.00
5.	ලිපිද්‍රව්‍ය	100,000.00
එකතුව		1,185,222,140.28

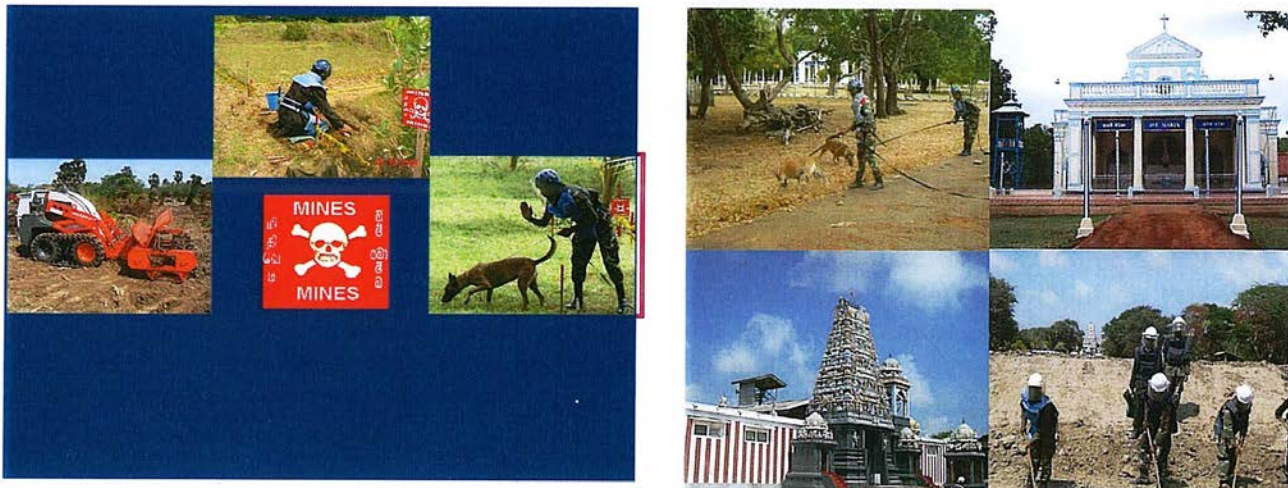

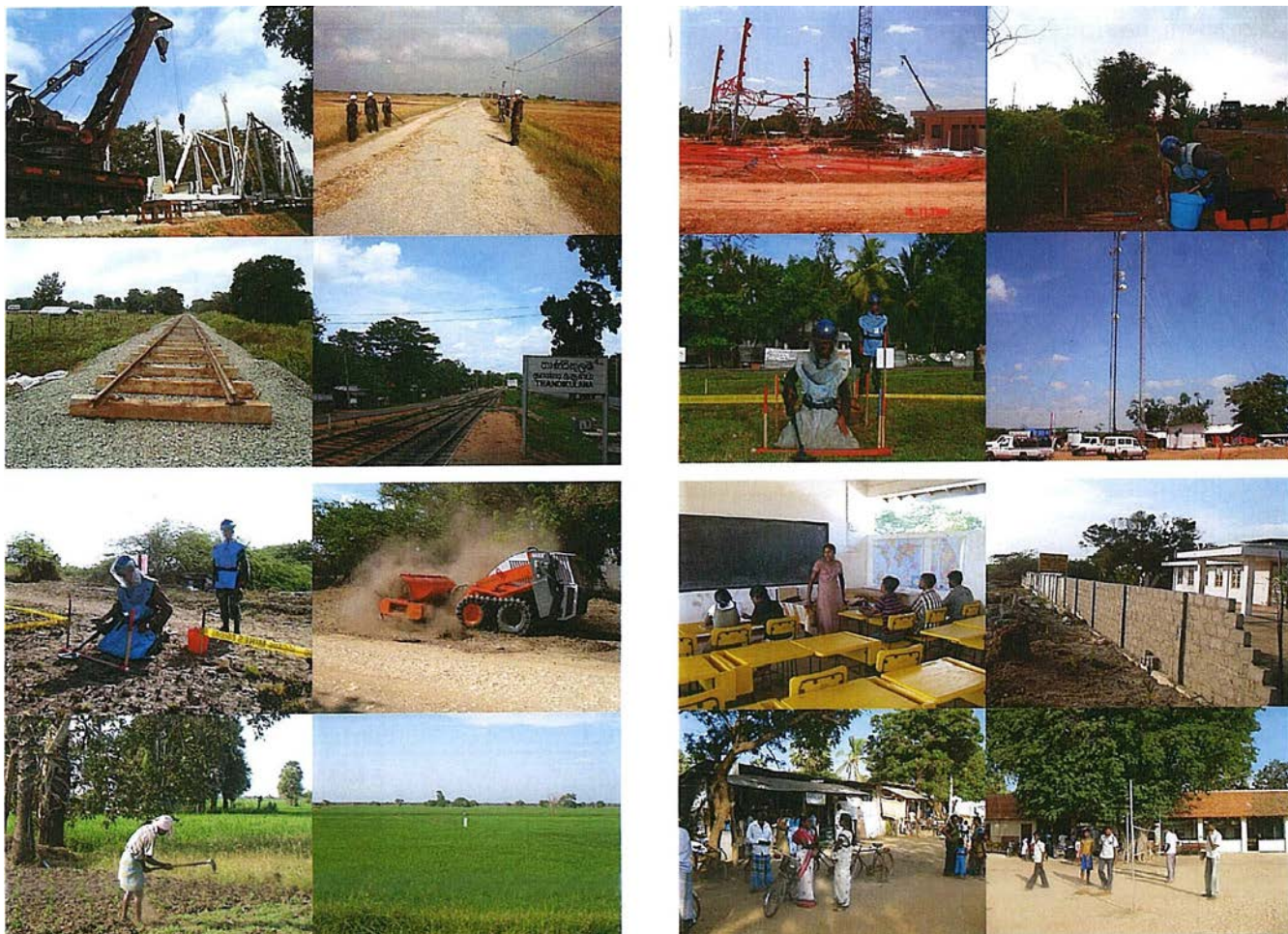

2010 වර්ෂයේදී සම්පූර්ණ කරන ලද ඉංජිනේරු කාර්යන්හි සාරාංශය.

9. උතුරු වසන්තය උතුරු සංවර්ධනය වැනි වැඩසටහන් යටතේ නැගෙනහිර පාලාගේ යුද්ධයෙන් හානිවූ ප්‍රදේශවල සංවර්ධන කටයුතු සඳහා කෙප්තු ඉංජිනේරු රෙජිමේන්තු විශාල දායකත්වයක් දැක්වීය. යුද හමුදා ඉංජිනේරුවන්ගේ මැදිහත්වීම මත මූලික වශයෙන් එම ප්‍රදේශවල යටිතල පහසුකම් දියුණු කිරීම, මාර්ග සංන්තිවේදන ජාලය අලුත්වැඩියා කිරීම හා නැවත පදිංචි කරවීම සඳහා කැලැබද ප්‍රදේශ ඵලිකිරීම වැනි කටයුතු සඳහා ලබාදෙන ලදී. කෘෂිකර්මය මත පදනම්වූ දැමිල ප්‍රජාවගේ ප්‍රධාන ආදායම් මාර්ගය වන වගා කටයුතු සඳහා කැලෑ ප්‍රදේශ හෙලිකිරීමට ප්‍රමුඛතාවය මත සිදු කරන ලදී. මෙම වර්ෂය තුළදී උතුරු වසන්තය, උතුරු සංවර්ධනය, නැගෙනහිර උද්‍යානය වැනි වැඩසටහන්ද ගම්පහ වැනි ප්‍රදේශවල දියත් කරන ලද රන් අරුණඵ වැඩසටහන්ද භාරගන්නා ලද සංවර්ධන වැඩසටහන් වේ. තවද මාර්ග ප්‍රතිසංස්කරණය කිරීම, විල්පත්තු ජාතික උද්‍යානයේ වැව් ප්‍රතිසංස්කරණය කිරීම, මහියංගන ප්‍රදේශයේදී ඉදිකිරන ලද මහජන ක්‍රීඩාංගණය, රණවිරු නිවාස ව්‍යාපෘති, කරගස්තැන්න මාර්ග පද්ධතිය, සේරුවාවිල ව්‍යාපෘතිය හා පල්ලබැද්දේ සිට ශ්‍රීපාද කන්ද දක්වා ඇති මාර්ගයේ පඩිපෙල නැවත පිලිසකර කිරීම මෙම වර්ෂය තුළදී සිදුකරන ලදී.

යුද්ධයෙන් අලාභහානි වූ දිස්ත්‍රික්වල යුද හමුදාව විසින් සිදුකරන ලද ඉංජිනේරු ව්‍යාපෘති.

10. යුද කාලසීමාව තුළ කිසිදු පිලිසකර කිරීමක් සිදුනොකර තිබූ බැවින් ප්‍රාදේශීය කොට්ඨාශ මට්ටමින් මාර්ග පද්ධති පිලිසකර කිරීම අතරගන් කරුණක් වේ. ඒ අනුව ශ්‍රී ලංකා යුද හමුදා ඉංජිනේරුවන් ඒ සඳහා පියවරගත් පළමු ආයතනය වන අතර අනෙකුත් රාජ්‍ය ආයතන හා සිවිල් කොන්ත්‍රාත්කරුවන්ට එම ප්‍රදේශවල අවශ්‍ය සම්පත් රැගෙනයාම සඳහා යම්කිසි කාලයක් ගතවූයේ බිම්බෝමබ අවධානම නිසාවෙනි.

11. මාර්ග පිළිසකර කිරීමට අමතරව ශ්‍රී ලංකා යුද හමුදා ඉංජිනේරුවන් වචනියාව සිට ඕමන්තය (කි:මී: 10) දක්වා දුම්රිය මාර්ග නැවත ඇතිරීම සඳහා සිදුකරන ලද මූලික කටයුතු වලටද සම්බන්ධ විය.

අ. මාර්ග ප්‍රතිසංස්කරණය කිරීම සහ ඇස්තමේන්තුගත වියදම.

අනු අංකය	දිස්ත්‍රික්කය	මාර්ගයේ දිග (කි:මී:)	වියදම (මි:)
1.	මුලතිව්	161	54.98
2.	කිලිනොච්චි	4.3	1.7
3.	මන්නාරම	52	2.53
4.	වචනියාව	30.8	20.08
එකතුව		258.1	79.29

ආ. නැවත පදිංචි කරවීම සඳහා කැලෑද ප්‍රදේශ හෙලිකිරීම. දළ වශයෙන් 90% ක් වගා භූමි යුද්ධය පැවති කාලසීමාව තුළදී අතහැරදමා තිබුණි. එම නිසා වගා කටයුතු සඳහා කැලෑද ප්‍රදේශ හෙලිකිරීම ඉතා අත්‍යවශ්‍ය කටයුත්තකි. ශ්‍රී ලංකා යුද හමුදා ඉංජිනේරුවන් විසින් හෙලිකරන ලද භූමි ප්‍රමාණය සහ ඒ සඳහා ඇස්තමේන්තුගත කරන ලද මුදල පහත පරිදි වේ.

අනු අංකය	දිස්ත්‍රික්කය	මාර්ගයේ දිග (අක්කර)	වියදම (මි:)
1.	මන්නාරම	1835	18.86
2.	වචනියාව	1632	16.77
එකතුව		3467	35.63

ජාතික සංවර්ධන ව්‍යාපෘති, යුද හමුදා ව්‍යාපෘති, පාලම ඉදිකිරීම, පෙරනිම් ගොඩනැගිලි ඉදිකිරීම හා සකස් කිරීම වැනි ව්‍යාපෘති සඳහා ක්ෂේත්‍ර ඉංජිනේරුවන්ගේ දායකත්වය.

12. ඉංජිනේරු කටයුතු සඳහා දැනට ඇති යන්ත්‍රසූත්‍ර පිළිබඳ විස්තර, ජාතික සංවර්ධන ව්‍යාපෘති සඳහා යුද හමුදා ඉංජිනේරුවන්ගේ දායකත්වය ඉදිකිරීම් ව්‍යාපෘති සම්බන්ධ ජායාරූප පහත පරිදි වේ.

සීමාන්විතයි
බිම් සැකසීමේ යන්ත්‍ර

අනු අංකය	වර්ගය	යුද් හමුදා යන්ත්‍ර		ටිසිම් මාර්ග ව්‍යාපෘතිය		සේරුවාවිල සෝමාවති මාර්ග ව්‍යාපෘතිය		උතුරු සංවර්ධනය ව්‍යාපෘතිය		සිවිල් ආරක්‍ෂක හමුදාව		උතුරු වසන්තය		එකතුව	
		100		37		14		88		7		250		496	
		ක්‍රියාත්මක	ක්‍රියාවිරහිත	ක්‍රියාත්මක	ක්‍රියාවිරහිත	ක්‍රියාත්මක	ක්‍රියාවිරහිත	ක්‍රියාත්මක	ක්‍රියාවිරහිත	ක්‍රියාත්මක	ක්‍රියාවිරහිත	ක්‍රියාත්මක	ක්‍රියාවිරහිත	ක්‍රියාත්මක	ක්‍රියාවිරහිත
1	ධෝසර්	13	16	7	5	1		9	6	2		16	6	48	33
2	මෝටර් ග්‍රැඩර්ස්	7	2	1	1	1	1	6	2	1	1	34	3	50	10
3	විල් ලෝඩර්	2	1		2			4	6	1		16	1	23	10
4	එස්කැවේටර්	2	2	2				5				10	2	19	4
5	මිනි රෝඩ් රෝලර් (2.5 ටොන්ස් සින්ගල්)											18	8	18	8
6	රෝඩ් රෝලර්	2	2	3	1			7	3			8	1	20	7
7	ඩම්ප් ට්‍රැක්ටර්	4	5	5	5	7	3	17	13			19	10	52	36
8	ජල බහුසර් ලීටර් 6000											13	2	13	2
9	මිනි එක්ස්කැවේටර් 0.75 කියුබික් මීටර්											7	1	7	1
10	හයිඩ්‍රොලික් ක්‍රේන් ලෝඩර්	2	1									4	3	6	4
11	හයි බෙඩ් ට්‍රේලර්	2	2									8		10	2
12	වර්ක් බිහයින්ඩ් රෝලර් කි:ග්‍රෑ: 700											9	1	9	1
13	බැකෝ ලෝඩර්	10	11	4	1	1		6	4		2	27	19	48	37
14	බ්‍රැම් ට්‍රැක්											3	1	3	1
15	ස්ක්‍රේපර්	1	2											1	2
16	එයාර් කම්ප්‍රෙසර්	8	1											8	1
17	තෙල් බහුසර්	2												2	0
මුළු එකතුව		55	45	22	15	10	4	54	34	4	3	192	58	337	159

ජාතික සංවර්ධන කටයුතු

අනු අංකය	ව්‍යාපෘතිය	ආරම්භක දිනය	සම්පූර්ණ කරන ලද	වියදම (රු:)
1	සඳහිරු සැය ඉදිකිරීම් ව්‍යාපෘතිය	2010.10.01	සිදු කෙරෙමින් පවතී	4,234,999.00
2	ශ්‍රී පාද රජ මාවත ප්‍රතිසංස්කරණ කටයුතු අදියර I,II,III	2003.03.01	සිදු කෙරෙමින් පවතී	37,237,225.60
3	දියගම මහින්ද රාජපක්‍ෂ ක්‍රීඩාංගණය	2006.12.21	සිදු කෙරෙමින් පවතී	66,245,922.49
4	සුදියවැව ක්‍රිකට් ක්‍රීඩාංගණයේ ඉදිකිරීම්	2010.05.05	2010.09.29	2,333,485.60
5	පල්ලෙකැලේ ක්‍රිකට් ක්‍රීඩාංගණයේ ඉදිකිරීම්	2010.04.18	2010.12.12	9,210,957.30
6	කරගස්තැන්න මාර්ගයේ ඉදිකිරීම් අදියර II	2009.08.10	2010.03.31	9,358,478.01
7	කරගස්තැන්න මාර්ගයේ ඉදිකිරීම් අදියර III	2010.06.08	සිදු කෙරෙමින් පවතී	14,455,179.37
8	පාසිකුඩා මාර්ගයේ ඉදිකිරීම්	2010.09.06	2010.11.02	2,345,063.61
9	තාන්ඩිකුලම් සිට ඔමන්තේ දක්වා දුම්රිය මාර්ගය ප්‍රතිසංස්කරණය	2009.07.03	2010.04.29	4,259,050.00
10	ලංකා පවුන පාලම ඉදිකිරීම්	2010.07.17	තාවකාලිකව නවතා ඇත	1,721,131.40
11	බලපිටිය පාලම ඉදිකිරීම්	2010.08.28	2010.08.29	280,519.00
12	කොම්බවිල් පාලම ඉදිකිරීම්	2010.08.28	2010.09.01	392,519.69
13	ගම්පහ ඇල ප්‍රතිසංස්කරණය කිරීම	2010.07.28	සිදු කෙරෙමින් පවතී	4,099,075.00
14	ගම්පහ ජලාශය ප්‍රතිසංස්කරණය කිරීම	2010.06.01	සිදු කෙරෙමින් පවතී	206,835.45
15	ගම්පහ ජලාශය ප්‍රතිසංස්කරණය කිරීම	2010.06.28	සිදු කෙරෙමින් පවතී	1,774,097.10
16	මාර්ග ඉදිකිරීම් - මාර්ග සංවර්ධන අධිකාරිය ගම්පහ	2010.03.01	සිදු කෙරෙමින් පවතී	10,140,356.00
17	මාර්ග ඉදිකිරීම් - මාර්ග සංවර්ධන අධිකාරිය ගම්පහ	2009.11.01	සිදු කෙරෙමින් පවතී	19,633,622.80
18	මාර්ග ඉදිකිරීම් - මාර්ග සංවර්ධන අධිකාරිය මීගමුව	2009.11.01	සිදු කෙරෙමින් පවතී	67,357,095.10
19	ගම්පහ ඇල ඉදිකිරීම් කටයුතු	2010.03.24	සිදු කෙරෙමින් පවතී	410,745.00
20	මාර්ග ඉදිකිරීම් - මාර්ග සංවර්ධන අධිකාරිය නිවටහුව	2009.11.01	සිදු කෙරෙමින් පවතී	17,343,787.50
21	විල්පත්තු ජාතික උද්‍යානයේ මාර්ගය සහ ජලාශ ප්‍රතිසංස්කරණය	2010.06.01	2010.12.02	5,433,826.76
22	කොකාවිල් සන්නිවේදන කුණ අදියර II ඉදිකිරීම්	2009.12.23	2010.02.12	2,427,936.46
23	ත්‍රිවිධ හමුදා මූලස්ථානය බත්තරමුල්ල කැලෑ ප්‍රදේශ ඵලී පෙහෙලි කිරීම	2010.10.25	සිදු කෙරෙමින් පවතී	654,229.68
24	බටලන්ද මංතිරු දෙකකින් යුත් පාර ඉදිකිරීම්	2010.10.06	සිදු කෙරෙමින් පවතී	7,688,263.20
25	ආරක්‍ෂක සේනා මූලස්ථානය (යාපනය) ක්‍රීඩාංගණය සහ ගොවිපල ඉදිකිරීම් කටයුතු	2010.09.26	2010.10.02	584,597.92
26	ආරක්‍ෂක සේනා මූලස්ථානය (යාපනය) පස් බැම්ම ඉවත් කිරීම	2010.08.20	2010.09.10	494,799.56
27	52 සේනාංක මූලස්ථානයේ බිම් සකස් කිරීම	2010.05.03	2010.05.05	67,135.71
28	කෝපාලි නව කඳවුරෙහි ඉදිකිරීම්	2010.05.22	2010.07.13	2,400,598.17
29	පල්ලේපාය පස් බැම්ම ඉවත් කිරීම	2010.07.18	2010.07.25	85,616.00
30	මමුනායි පස් බැම්ම ඉවත් කිරීම	2010.07.05	2010.07.10	104,835.27

අනු අංකය	ව්‍යාපෘතිය	ආරම්භක දිනය	සම්පූර්ණ කරන ලද	වියදම (රු.)
31	වැල්ලවැටිතුරෙයි පස් බැම්ම ඉවත් කිරීම	2010.07.13	2010.07.15	49,597.00
32	පාලාලි ශ්‍රීලක්ෂ්‍යපොදුසේන ගොවිපල සඳහා කැලෑ ප්‍රදේශ ඵලි පෙහෙලි කිරීම	2010.08.09	2010.09.09	614,693.50
33	55 සේනාංකය වෙත්තලකේනි ක්‍රීඩාංගණයල ලීඳ සහ කඳවුර බිම ඉදිකිරීම්	2010.01.10	2010.01.18	1,477,931.30
34	වාචකවිවේදි පස් බැම්ම ඉවත් කිරීම	2010.08.16	2010.01.09	275,451.64
35	අලිමංකඩ වැඩබිමේ ඉදිකිරීම් කටයුතු	2010.01.05	2010.01.12	1,305,986.06
36	අලිමංකඩ පත්තලෙහි ඉදිකිරීම් කටයුතු	2010.03.25	2010.04.29	235,826.46
37	7 වන කාර්ය සේනාංකය අයිකවිවි ඇතුලත මාර්ග ඉදිකිරීම් කටයුතු	2010.05.02	2010.05.05	38,262.90
38	සිවිල් වැසියන් වෙසෙන කයිවිස් ප්‍රදේශයේ ඉදිකිරීම් කටයුතු	2009.09.31	2010.11.01	34,650.73
39	යාපනය සිවිල් සම්බන්ධතා වැඩ බිමෙහි ඉදිකිරීම්	2010.02.13	2010.02.16	38,181.56
40	යාපනය චන්ඩිකුලම් බාලිකා විද්‍යාලයේ වැඩබිමෙහි ඉදිකිරීම්	2010.04.10	2010.04.17	69,219.60
41	තෙලිඅඩි ටැංකිය ප්‍රතිසංස්කරණය කිරීම	2010.04.30	2010.05.01	13,298.28
42	කඩයකාඩු හන්දියේ සිට අයිකවිවි හන්දිය දක්වා මාර්ගය ප්‍රතිසංස්කරණය	2009.12.29	2010.01.20	2,160,143.14
43	මුහුනායි සිට නගර්කෝවිල් දක්වා මාර්ගය ප්‍රතිසංස්කරණය	2010.02.25	2010.03.12	2,477,539.23
44	පුලිලියාර්වේලි සිට මුලිලියාන් දක්වා මාර්ගය ප්‍රතිසංස්කරණය	2010.02.03	2010.04.01	9,583,468.47
45	යාපනය රෝහල ප්‍රතිසංස්කරණය	2010.01.05	2010.01.07	26,623.42
46	ගරුවරුන් පුහුණු කිරීමේ පාසල කෝපාලි ක්‍රීඩාංගණය ප්‍රතිසංස්කරණය	2010.01.13	2010.01.14	29,720.73
47	ඔමන්තේ මාර්ගයේ සහ වාහන අංගනයේ ඉදිකිරීම්	2010.03.15	2010.04.05	232,216.03
48	ඉංජිනේරු බලසේනා මූලස්ථානය චූම්ය ඇතුල් මාර්ග පද්ධතියේ ඉදිකිරීම්	2010.01.11	2010.03.17	1,957,528.40
49	611 බසේනා මූලස්ථානය තුනකායි පස් බැම්ම සහ ක්‍රීඩාපිටියේ ඉදිකිරීම්	2010.03.13	2010.03.17	78,770.76
50	211 බසේනා මූලස්ථානය වව්නියාව පස් බැම්මහි ඉදිකිරීම්	2010.03.20	2010.04.21	267,068.30
51	612 බලසේනා මූලස්ථානයේ මාර්ග ඉදිකිරීම්	2010.08.11	2010.08.20	132,959.38
52	ආරඤ්ඤ සේනා මූලස්ථානය (වන්ති) හි ක්‍රීඩාපිටිය ඉදිකිරීම්	2010.08.01	2010.08.12	203,674.84
53	විශේෂ කාර්ය බලකා බලසේනා මූලස්ථානයේ මාර්ග පද්ධතියේ ඉදිකිරීම්	2010.06.01	2010.06.17	590,897.90
54	විශේෂ කාර්ය බලකා පුහුණු පාසලේ මාර්ග ඉදිකිරීම්	2009.12.06	2010.05.10	1,915,066.40
55	කලත්තුව	2010.02.21	2010.02.06	497,456.10
56	ගජබා රෙජිමේන්තු මධ්‍යස්ථානය සාලියපුරහි මාර්ග ඉදිකිරීම්	2010.01.13	2010.04.01	111,027.60

අනු අංකය	ව්‍යාපෘතිය	ආරම්භක දිනය	සම්පූර්ණ කරන ලද	වියදම (රු.)
57	ආරක්‍ෂක සේනා මූලස්ථානය (වන්නි) හි ක්‍රීඩාපිටිය ඉදිකිරීම	2010.03.23	2010.05.14	89,527.30
58	අභිමංසල අනුරාධපුරය වැඩබිමේ ඉදිකිරීම් කටයුතු	2010.05.03	2010.02.15	442,924.30
59	3 වෛද්‍යා බලකාය හෙලුම්කලමහි ක්‍රීඩාංගණයේ ඉදිකිරීම්	2010.02.08	2010.08.23	77,603.38
60	අභිමංසල අනුරාධපුරයහි පිහණුම් නටාකයේ ඉදිකිරීම්	2010.08.11	2010.04.03	112,011.98
61	3 ශ්‍රී ලංකා සන්නාහ සන්නද්ධ බලකාය මන්නාරමහි පස් බැම්ම ඉදිකිරීම්	2010.04.22	2010.06.25	56,462.30
62	මඩු ප්‍රදේශයේ ඉදිකිරීම්	2010.06.17	2010.07.20	272,630.38
63	3 ශ්‍රී ලංකා සන්නාහ සන්නද්ධ බලකාය මන්නාරමහි පස්බැම්ම සහ වැසිකිලි පද්ධතිය ඉදිකිරීම්	2010.09.09	2010.06.30	179,657.84
64	212 බලසේනා මූලස්ථානයේ පස්බැම්ම ඉදිකිරීම්	2010.04.07	2010.04.21	642,678.14
65	212 බලසේනා මූලස්ථානයේ පස්බැම්ම ප්‍රතිසංස්කරණ කටයුතු	2010.03.20	2010.09.11	4,184.30
66	4 ශ්‍රී ලංකා කාන්තා බලකා ක්‍රීඩා පිටියෙහි ඉදිකිරීම් කටයුතු	2010.09.01	2010.08.29	5,883.54
67	පන්ගොල්ල සුපර්ක්‍රොස් පඨයේ ඉදිකිරීම්	2010.06.23	2010.04.30	1,556,160.70
68	ඒ 32 මාර්ගයේ කැලෑ ප්‍රදේශ ඵලිපෙහෙලි කිරීම	2009.12.30	2010.04.20	508,690.08
69	ඉරුපාන් සිට මහකව්ව්කඩ්ඩි දක්වා මාර්ගයේ කැලෑ ප්‍රදේශ ඵලිපෙහෙලි කිරීම	2010.03.01	2010.04.05	338,420.00
70	මිමනේ මාර්ගය සහ වාහන අංගනයේ ඉදිකිරීම් කටයුතු	2010.03.15	2010.07.20	232,216.03
71	අත්ඩන්කලම් මඩුපාර මාර්ගයේ කැලෑ ප්‍රදේශ ඵලිපෙහෙලි කිරීම	2010.07.09	2010.09.09	394,322.14
72	563 බලසේනා මූලස්ථානය කිලිනොච්චිහි කඳවුර සහ මාර්ග පද්ධතියේ ඉදිකිරීම්	2010.08.06	2010.09.30	5,048.76
73	9 විජයබාහු පාබල රෙජිමේන්තුවහි මාර්ග පද්ධතියේ ඉදිකිරීම්	2010.09.05	2010.01.15	327,364.76
74	මාර්ග පද්ධතියේ ඉදිකිරීම්	2009.12.28	2010.06.04	699,652.39
75	571 බලසේනා මූලස්ථානයේ බනි/සැරයන් නිවසහයේ ඉදිකිරීම්	2010.05.29	2010.08.23	101,802.23
76	57 සේනාංක මූලස්ථානයේ වෙඩිපිටිය පුනරුත්ථාපනය කිරීම	2010.08.15	2010.08.30	105,607.90
77	1 ශ්‍රී ලංකා සිංහ රෙජිමේන්තුවහි වැඩබිම සහ මාර්ග ඉදිකිරීම්	2010.08.22	2010.08.17	173,831.24
78	17 ගජබා රෙජිමේන්තුවෙහි වැඩබිම සහ මාර්ග ඉදිකිරීම්	2010.08.12	2010.09.22	22,323.87
79	57 සේනාංක මූලස්ථානය පුහුණු පාසලෙහි ඉදිකිරීම් කටයුතු	2010.09.19	2010.04.13	18,689.33
80	66 සේනාංක මූලස්ථානයෙහි මාර්ගය සහ ක්‍රීඩාංගණයක් ඉදිකිරීම	2010.04.06	2010.06.13	461,844.79
81	තුතුක්කායිහ පෙරනිම් ගොඩනැගිලි ඉදිකිරීම්	2010.05.13	2010.05.10	1,790,787.20
82	වෙඩිතලතිව්	2009.07.07	2010.02.15	3,873,189.07
83	හබරණ අතරමැදි කඳවුරෙහි සරඹ භූමිය සහ පස් බැම්ම ඉදිකිරීම්	2010.02.03	2010.02.15	492,567.49
84	හබරණ අතරමැදි කඳවුරෙහි ජලප්‍රවහන පද්ධතිය ඉදිකිරීම	2010.01.23	2010.02.17	35,916.00
85	ආරක්‍ෂක සේනා මූලස්ථානය (හැගෙනහිර) ගොඩනැගිලිඋපාංග එක්රැස් කිරීම (ස්තූඛුන්/වැලි යනාදිය)	2010.02.03	2010.04.09	138,232.55

අනු අංකය	ව්‍යාපෘතිය	ආරම්භක දිනය	සම්පූර්ණ කරන ලද	වියදම (රු.)
86	4 ශ්‍රී ලංකා සේවා බලකා නිලධාරීන්වසන සංකීර්ණයේ බිමසැකසීම	2010.03.20	2010.07.29	110,960.00
87	222 බලසේනා මූලස්ථානයේ කෘෂි ලීඳෙහි කැනීම්	2010.07.27	2010.06.08	54,723.76
88	22 සේනාංක මූලස්ථානයේ කොමිපත් නොලත් නිලධාරී සමාජයෙහි බිමසැකසීම	2010.06.02	2010.09.11	89,377.60
89	23 සේනාංක මූලස්ථානයෙහි ඇතුළුවීමේ මාර්ගය ඉදිකිරීම	2010.05.23	2010.02.18	506,539.24
90	කන්දකාඩු ගොවිපලෙහි අක්කර 20ක ප්‍රදේශය අවට මාර්ගඉදිකිරීම්	2010.10.02	2010.06.28	513,154.40
91	තිටියාය පත්සලේ සිට කැටේ හන්දිට දක්වා මාර්ගයේ ඉදිකිරීම්	2010.06.20	2010.07.27	300,434.53
92	සේරුවාවිල සෝමාවතිය පාර ඉදිකිරීම	2008.04.30	2010.09.24	4,776,818.17
93	මීනොටමුල්ල කසල ඉවත් කිරීම	2010.06.27	2010.06.18	3,669,568.90
94	මාර්ග ඉදිකිරීම් - මාර්ග සංවර්ධන අධිකාරිය කැගල්ල	2010.05.05	2010.01.28	5,932,446.80
95	ලුණුගම්වෙහෙර මාර්ගය ප්‍රතිසංස්කරණය	2009.10.05	2010.01.28	3,434,758.90
96	මහගම මාර්ගය ප්‍රතිසංස්කරණය	2009.10.05	2010.09.10	86,796.60
97	මහනුවර රණවිරු නිවාස ව්‍යාපෘතියේ ඉදිකිරීම්	2010.03.01	2010.06.28	70,500.00
98	තිටියාය පත්සලේ සිට කැටේ හන්දිට දක්වා මාර්ගයේ ඉදිකිරීම්	2010.06.20	2010.02.25	1,221,275.00
99	මහනුවර රණවිරු නිවාස ව්‍යාපෘතියේ ඉදිකිරීම්	2009.12.14	2010.01.28	925,014.37
100	අම්පාර මාර්ගය ප්‍රතිසංස්කරණය	2009.10.05	2010.08.15	678,455.50
101	උනාවිවි ඇල ප්‍රතිසංස්කරණය	2010.07.15	2010.01.31	6,125,061.80
102	කුමුලමුනායි සිට ජනකපුර දක්වා මාර්ගයේ ඉදිකිරීම්	2009.11.17	2010.05.16	961,965.30
103	වැලිමය සිට කම්බිලිවැව දක්වා මාර්ගයේ ඉදිකිරීම්	2009.11.13	2010.01.30	6,515,467.90
104	කුමුලමුනායි සිට ජනකපුර දක්වා මාර්ගයේ ප්‍රතිසංස්කරණය	2009.11.17	2010.01.28	1,064,788.80
105	ඉපලෝගම රණවිරු නිවාස ව්‍යාපෘතිය	2009.10.05	2010.05.24	135,432.80
106	මාර්ග ඉදිකිරීම් - මාර්ග සංවර්ධන අධිකාරිය අනුරාධපුරය	2010.01.27	2010.05.05	1,542,559.40
107	ශ්‍රී-පුර ප්‍රාදේශීය සභා මාර්ගය ඉදිකිරීම්	2010.03.04	2010.04.27	461,017.70
108	මාර්ග ඉදිකිරීම් - මාර්ග සංවර්ධන අධිකාරිය මරදන්කඩවල	2010.02.13	2010.05.24	3,052,596.90
109	මාර්ග ඉදිකිරීම් - මාර්ග සංවර්ධන අධිකාරිය මැදවව්විය	2010.01.27	2010.01.05	1,228,411.10
110	අක්කරයානකුලම් - තුනුක්කායි දක්වා මාර්ගයේ ප්‍රතිසංස්කරණය	2009.11.01	2010.04.20	2,432,183.30
111	තුනුක්කායි කැලෑ ප්‍රදේශ ඵලිපෙහෙලි කිරීම	2010.04.12	2010.01.07	324,936.21
112	මාන්කුලම් - තුනුක්කායි දක්වා මාර්ගයේ ප්‍රතිසංස්කරණය	2009.10.02	2010.05.13	9,984,750.42
113	නකකම්පියපුරම්	2010.05.09	2010.01.10	150,700.80
114	පුරවාසකුලම් - තුනුක්කායි දක්වා මාර්ගයේ ප්‍රතිසංස්කරණය	2009.11.01	2010.11.29	1,005,924.75
115	651 බලසේනා මූලස්ථානය - මුනකාවිල් දක්වා මාර්ගය ඉදිකිරීම	2009.08.27	2010.05.27	9,979,790.58
116	571 බලසේනා මූලස්ථානයේ බල ප්‍රදේශයේ විදුලබල මණ්ඩලය සඳහා වැඩබිම් ඉදිකිරීම්	2010.05.24	2010.05.22	158,439.91

අනු අංකය	ව්‍යාපෘතිය	ආරම්භක දිනය	සම්පූර්ණ කරන ලද	වියදම (රු.)
117	කිලිනොච්චි	2010.05.18	2010.05.23	129,580.82
118	කල්මඩු - තුනුකිකායි දක්වා මාර්ගයේ ප්‍රතිසංස්කරණය	2009.12.15	2010.02.05	456,161.00
119	නොච්චිකුලම් ජල ටැංකිය ප්‍රතිසංස්කරණය	2009.09.04	2010.01.28	346,762.40
120	සලම්බකුලම්	2009.10.17	2010.01.22	1,014,165.18
121	සෙට්ටිකුලම්	2009.10.22	2010.01.04	2,026,328.75
122	නොච්චිකුලම් ටැංකිය ප්‍රතිසංස්කරණය	`	2010.05.23	691,631.50
123	මහකච්චිකුඩිය	2010.02.28	2010.10.07	1,221,855.97
124	රත්කෙත්ගම	2010.10.04	2010.02.27	418,446.57
125	නොච්චිමුටෙයි	2010.01.07	2010.04.20	2,695,103.05
126	ඉරූපාන් සිට මහකච්චිකුඩි දක්වා මාර්ගයේ කැලෑ ප්‍රදේශ ඵලිපෙහෙලි කිරීම	2010.03.01	2010.04.01	748,520.00
127	පුනරුත්ථාපන කඳවුර පම්පෙමඩු ක්‍රීඩාංගණය ඉදිකිරීම	2010.03.23	2010.04.31	368,572.30
128	චච්චියාව	2010.04.21	2010.05.20	619,978.92
129	රමනාදාන් පාසලේ බැම්ම ඉවත් කිරීම	2010.04.22	2010.01.28	430,240.54
130	කුයියාකුලම් ඇල ප්‍රතිසංස්කරණය	2009.10.27	2010.01.28	5,208,655.75
131	සිල්වතුරෙයි කැලෑ ප්‍රදේශ ඵලිපෙහෙලි කිරීම	2009.10.05	2010.01.28	14,737,573.48
132	චන්කාලෙයි කැලෑ ප්‍රදේශ ඵලිපෙහෙලි කිරීම	2009.10.05	2010.09.15	1,759,619.20
133	කමාන්ඩෝ පාසල වෙඩිතලතිවි බිම් සැකසීම	2010.01.01	2010.11.14	12,674,137.38
134	ඒ-32 මාර්ගයේ ඉදිකිරීම්	2010.06.28	2010.07.20	4,763,877.22
135	අන්දකුලම්-මඩුපාර දක්වා කැලෑබද ප්‍රදේශ ඵලිපෙහෙලි කිරීම	2010.07.09	2010.10.10	1,702,322.14
136	මැට්ටයිම්පට්ටු ආරක්‍ෂක බැම්ම ඵලිපෙහෙලි කිරීම	2010.06.25	2010.08.12	594,226.00
137	අම්බකාමම් - ඒ 34 මාර්ගය ඉදිකිරීම්	2010.07.25	2010.06.30	6,699,844.70
138	තංගල්ල මාර්ගයේ ඉදිකිරීම්	2010.03.09	2010.02.28	3,527,369.90
139	මුතියංකට්ටු පුහුණු පාසලෙහි වෙඩිපිටිය ඉදිකිරීම	2010.02.17	2010.08.14	316,453.80
140	683 බලසේනා මූලස්ථානයේ ඉදිකිරීම්	2010.08.06	2010.01.30	750,054.07
141	682 බලසේනා මූලස්ථානයේ මාර්ගය ඉදිකිරීම	2010.01.05	2010.02.19	4,626,269.81
142	මුතියංකට්ටු පුහුණු පාසලෙහි සරඹ භූමිය ඉදිකිරීම	2010.02.09	2010.09.27	2,140,421.72
143	68 සේනාංක මූලස්ථානය මූලතිව්හි මාර්ගය ඉදිකිරීම	2010.09.16	2010.01.28	1,185,098.80
144	4 විශේෂ බලකාය මූලතිව්හි ලීඳ ඉදිකිරීම	2010.01.20	2010.02.26	267,773.32
145	4 වන කාර්ය සේනාංකය පුහුණු ඉදිරිපසු මාර්ගය ඉදිකිරීම	2010.02.12	2010.07.12	668,520.60
146	මූලස්ථානය 1 ශ්‍රී ලංකා ජාතික ආරක්‍ෂක බලමුව ක්‍රීඩාංගණයේ ඉදිකිරීම්	2010.08.02	2010.01.03	7,125,305.10
147	අම්බකාමම් - මඩුසුදාන් මාර්ගය ප්‍රතිසංස්කරණය	2010.12.01	2010.05.16	679,195.00

අනු අංකය	ව්‍යාපෘතිය	ආරම්භක දිනය	සම්පූර්ණ කරන ලද	වියදම (රු.)
148	වටපලෙයි - ඔඩිසුසුදාන් මාර්ගය ඉදිකිරීම	2010.03.03	2010.09.13	2,503,333.70
149	641 බලසේනා මූලස්ථානයේ ලීද ඉදිකිරීම	2010.09.10	2010.08.06	145,312.00
150	එකල එස්එල්බී හි කැලෑ ප්‍රදේශ ඵලිපෙහෙලි කිරීම	2010.07.29	2010.04.18	472,048.78
151	දියතලාව ගොකස්හිල් සුපර්ක්‍රොස්	2010.04.01	සිදු කෙරෙමින් පවතී	6,668,928.80
152	571 බලසේනා මූලස්ථානයෙහි පෙරනිමිගොඩනැගිලි/ මාර්ග පද්ධතිය/ සරඹ භූමිය සහ ජලප්‍රවාහන පද්ධතිය	2010.01.19	සිදු කෙරෙමින් පවතී	4,443,164.39
153	ආරඝපක සේනා මූලස්ථානය කිලිනොච්චිහි පෙරනිමිගොඩනැගිලි/ මාර්ග පද්ධතිය/ සරඹ භූමිය සහ ජලප්‍රවාහන පද්ධතිය	2010.05.01	සිදු කෙරෙමින් පවතී	22,113,609.07
154	652 බලසේනා මූලස්ථානයෙහි පෙරනිමිගොඩනැගිලි/ මාර්ග පද්ධතිය/ සරඹ භූමිය සහ ජලප්‍රවාහන පද්ධතිය	2010.01.22	සිදු කෙරෙමින් පවතී	3,458,762.44
155	653 බලසේනා මූලස්ථානයෙහි පෙරනිමිගොඩනැගිලි/ මාර්ග පද්ධතිය/ සරඹ භූමිය සහ ජලප්‍රවාහන පද්ධතිය	2010.01.20	සිදු කෙරෙමින් පවතී	2,491,547.99
156	පද්ධතිය	2010.01.20	සිදු කෙරෙමින් පවතී	2,491,547.99
157	පද්ධතිය	2010.01.22	සිදු කෙරෙමින් පවතී	3,458,762.44
158	221 බලසේනා මූලස්ථානය පාබල බලඇණිය (6 විජයබාහු පාබල රෙජිමේන්තුව) පෙරනිමි ගොඩනැගිලි ඉදිකිරීම	2010.07.29	සිදු කෙරෙමින් පවතී	563,779.00
159	652 බලසේනා මූලස්ථානයෙහි ඒකක	2010.02.03	සිදු කෙරෙමින් පවතී	1,352,043.93
160	තරවිකුලම් - වැලිකන්ද දක්වා කි:මී: 21 මාර්ගය ඉදිකිරීම	2010.08.09	සිදු කෙරෙමින් පවතී	6,252,606.77
161	3 වන කාර්ය සේනාංක මූලස්ථානය පෙරනිමිගොඩනැගිලි/ මාර්ග පද්ධතිය/ සරඹ භූමිය සහ ජලප්‍රවාහන පද්ධතිය	2010.06.11	සිදු කෙරෙමින් පවතී	721,804.23
162	ආරඝපක සේනා මූලස්ථානය (මූලතිච්) නන්දිකඩාල් පෙරනිමිගොඩනැගිලි ඉදිකිරීම	2010.03.25	සිදු කෙරෙමින් පවතී	42,247,265.28
163	සිගපි පර්වතයෙහි ගුවන් හමුදා මෙහෙයුම්	2010.04.01	සිදු කෙරෙමින් පවතී	2,980,100.20
164	ආරඝපක සේනා විද්‍යාලය මැලේවිදිය	2006.04.28	සිදු කෙරෙමින් පවතී	19,357,809.10
165	සිංහ රෙජිමේන්තු මධ්‍යස්ථානය අඹේපුස්ස ක්‍රීඩාංගණය සහ වෙඩිපිටිය සැකසීම	2007.05.07	සිදු කෙරෙමින් පවතී	29,565,196.31
166	පානලුව වෙඩිපිටිය සහ මාර්ග පද්ධතිය	2008.05.30	සිදු කෙරෙමින් පවතී	12,865,872.15
167	කොතලාවල ආරඝපක විශ්ව විද්‍යාලය රත්මලානහි ක්‍රීඩාංගණය සහ මාර්ග පද්ධතිය	2010.02.18	සිදු කෙරෙමින් පවතී	6,463,297.96
168	යුධෝපකරණ බලකා රෙජිමේන්තු මූලස්ථානය දොඹගොඩහි ක්‍රීඩාංගණය	2010.07.09	සිදු කෙරෙමින් පවතී	1,290,798.88
169	ශ්‍රී ලංකා පොදුසේවා බලකාය - යුද හමුදා තුර්ය වාදක කණ්ඩායම පනාගොඩහි පෙරනිමි ගොඩනැගිලි ඉදිකිරීම	2010.08.02	සිදු කෙරෙමින් පවතී	1,501,673.58
170	යාල නව කඳවුරු සංකීර්ණය	2010.08.26	සිදු කෙරෙමින් පවතී	1,402,373.80
171	දික්වැල්ල රණවිරි නිවාස ව්‍යාපෘතියේ ඉදිකිරීම	2010.07.13	සිදු කෙරෙමින් පවතී	7,519,101.90
172	පැලියගොඩ මාලු වෙළඳ සංකීර්ණයේ බිම් සැකසීම	2010.07.28	සිදු කෙරෙමින් පවතී	4,394,595.90
එකතුව				665,373,903.49

සඳහිරුසෑය ඉදිකිරීම

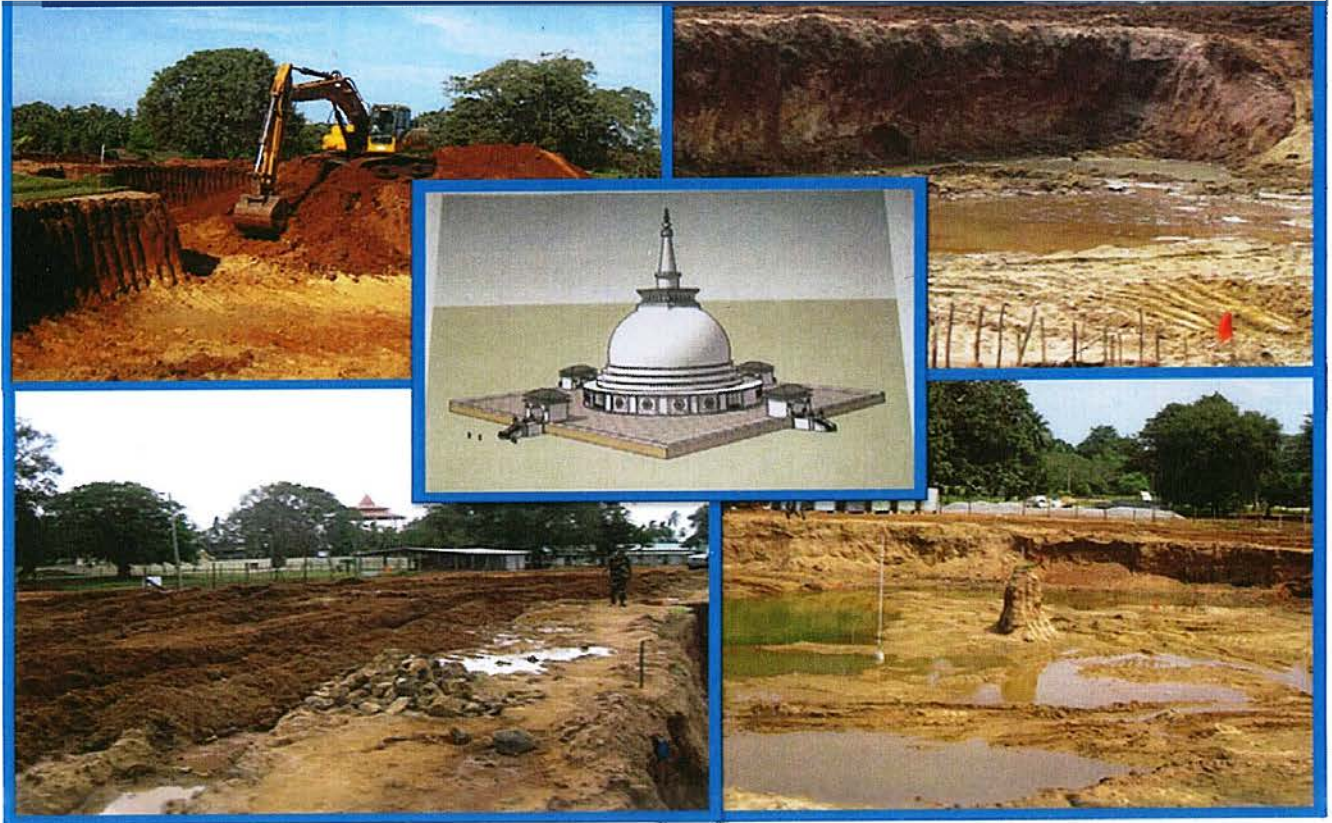

ශ්‍රී පාද රජ මාවත ඉදිකිරීම



දියගම මහින්ද රාජපක්ෂ ක්‍රීඩාංගණය



සූරියවැව ජාත්‍යන්තර ක්‍රිකට් ක්‍රීඩාංගණය





පල්ලේකැලේ ජාත්‍යන්තර ක්‍රිකට් ක්‍රීඩාංගණය



කරගහතැන්න මාර්ග ව්‍යාපෘතිය

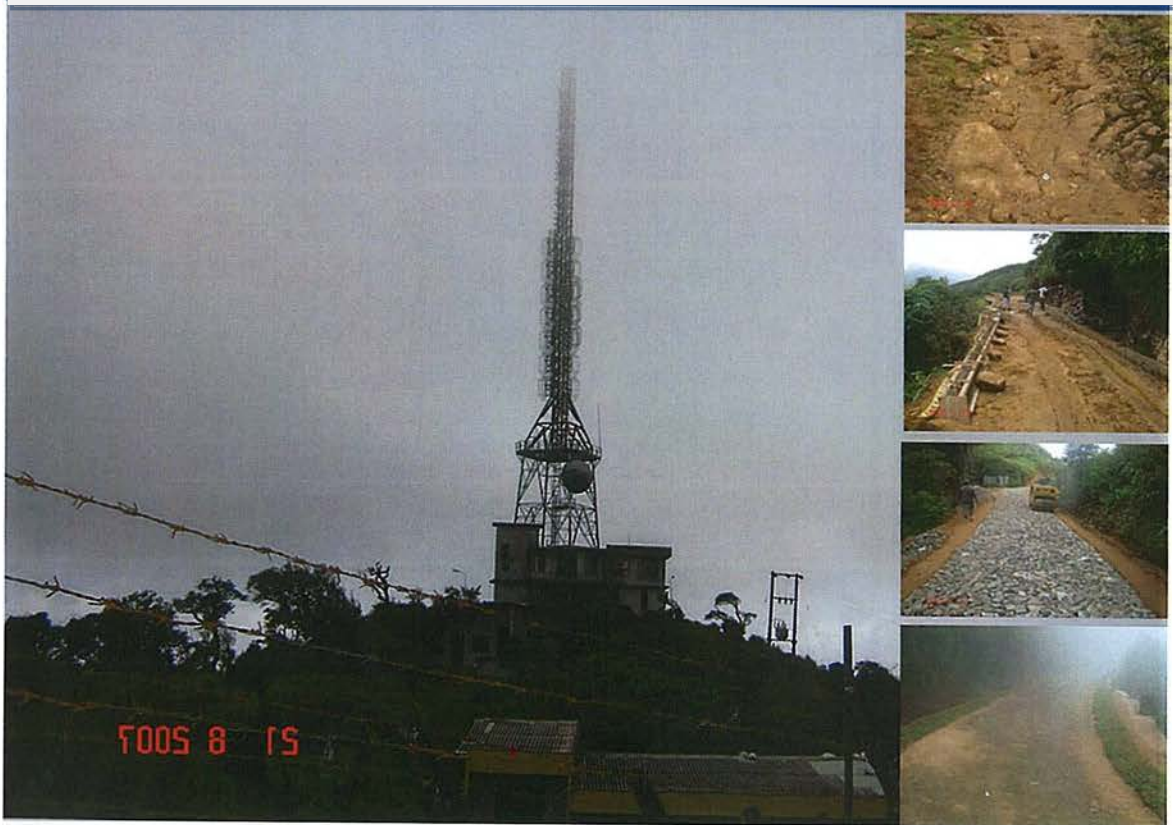



පාසිකුඩා මාර්ග ව්‍යාපෘතිය



මාර්ග ඉදිකිරීම

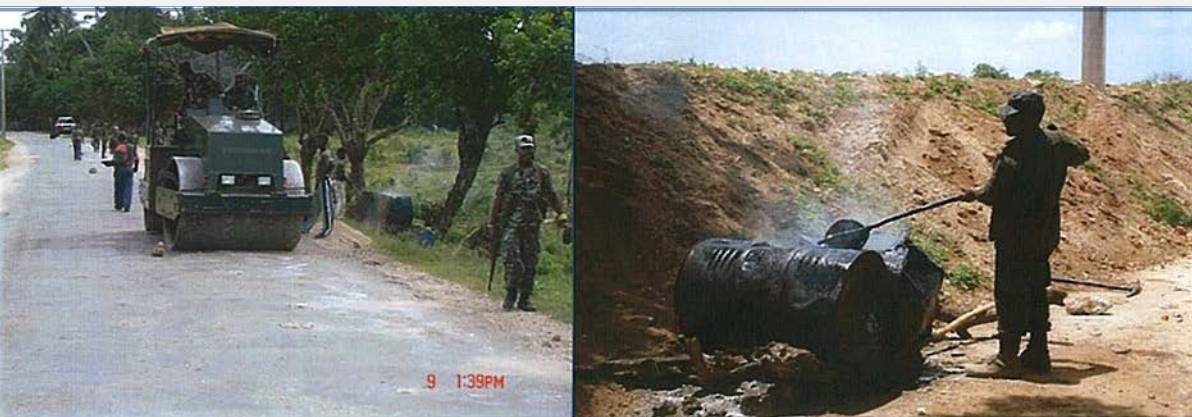



උතුරු දුම්රිය මාර්ගය (තාත්විකුලම් සිට ඔමන්නේ)



පාලම් ඉදිකිරීම





රන් අරුණළු ව්‍යාපෘතිය - ගම්පහ



විල්පත්තු ජාතික උද්‍යානයේ ජලාශය ඉදිකිරීම





ත්‍රිවිධ හමුදා මූලස්ථානය - අකුරේගොඩ



බටලන්ද මාර්ග ව්‍යාපෘතියේ ඉදිකිරීම්



කොකාච්චේ කුළුණේ බිම් සැකසීම



මූල්‍ය විස්තරය

13. මෙම වර්ෂය තුළදී මූල්‍ය වියදම් සඳහා වෙන්කරන ලද වැයශීර්ෂ විස්තර පහත පරිදි වේ.

අනු අංකය (අ)	විස්තරය (ආ)	මූල ප්‍රතිපාදන (ඇ)	මූල වියදම් (ඈ)	ඉතිරිය (ඉ)
1.	222-01-2-1401 (iv) යන්ත්‍රෝපකරණ සහ උපකරණ කලී	65,000,000.00	65,829,780.80	(829,780.80)
2.	222-01-2-1302 (v) යන්ත්‍රසූත්‍ර	15,000,000.00	4,743,677.99	10,256,322.01
3.	222-01-3-2002 (I) යන්ත්‍රසූත්‍ර සහ උපකරණ	76,838,065.60	99,345,965.53	(22,507,899.93)
4.	222-01-2-1205 (xxii) යන්ත්‍රසූත්‍ර සහ උපකරණ කොටස්	28,175,000.00	40,099,570.13	(11,924,019.78)
5.	222-01-2-1205 (xxiii) සි වාහන අමතර කොටස්	23,621,708.00	-	23,621,708.00
6.	222-01-1-2502 වෙනත් ආයෝජන	90,000,000.00	4,234,019.78	85,765,980.22

නිර්දේශ

14. නිර්දේශයන් පහත පරිදි වේ.

අ. දකුණු පළාතේ සහ නැගෙනහිර පළාතේ ඉංජිනේරු කටයුතු සම්බන්ධීකරණය සඳහා අතිරේක ඉංජිනේරු බලසේනා මූලස්ථානයක් නගාසිටුවීම.

ආ. රෙජිමේන්තුවක් ලෙස පුපුරනද්‍රව්‍ය යුධෝපකරණ ගබඩාවක් නිර්මාණය කිරීම.

ඇ. ඉංජිනේරු වැඩපලෙහි සංස්ථාව මූලික වැඩපලක් ලෙස කෙස්ත්‍ර වැපලවල් 02ක්ද ඇතුළුව උසස් කිරීම. මේ තුළින් අනවශ්‍ය ප්‍රවාහන වියදම සහ කාලය අවම කරගැනීමට හැකිවනු ඇත.

ඈ. යාන්ත්‍රික සිවිල් ඉංජිනේරුවන්, කාර්මිකයින් සහ වෙනත් සුදුසුකම්ලත් පිරිස් ඉදිකිරීම් ව්‍යාපෘති සඳහා බඳවා ගැනීම.

ඉ. සන්නද්ධ ඉංජිනේරු පුහුණු මෙහෙයවීම සඳහා ශ්‍රී ලංකා යුද හමුදාව සතුව ඇති එකම පුහුණු ආයතනය ඇඹිලිපිටිය යාන්ත්‍රික ඉංජිනේරු පුහුණු පාසලයි.

ඊ. වර්තමාන අවශ්‍යතාවය අනුව යුද හමුදා ඉංජිනේරුවන් පුහුණු කරවීම සඳහා අඩි 100 කින් යුත් සංයුක්ත පාලම් ඉදිකිරීමේ උපකරණ 200ක් අවශ්‍ය වේ.

උ. කෙස්ත්‍ර ඉංජිනේරු හටපිරිස් වතුර යට සිදුකරන විනාශ කිරීම් සඳහා පුහුණු කරවිය යුතුය. මන්දයත් ආපදා අවස්ථාවකදී භාවිතා කළ හැකි බැවිනි.

ඌ. ඒකකවල සිටින නිලධාරීන්ගේ අඩුව පිරිවීම තුළින් බිම්බොම්බ ඉවත් කිරීමේ කටයුතු කාර්යක්ෂමතාවය හා ඵලදායිකරණය.

ප්‍රධාන සංඥා කාර්යාලය

හැඳින්වීම

1. යුද්ධ හමුදාවේ අණ හා පාලන, සන්නිවේදන, පරිගණක, බුද්ධි තොරතුරු හා පරිපාලනය සඳහා සංඥා සම්බන්ධතාවය ලබාදීම සහ තොරතුරු හා විද්‍යුත් සංග්‍රාමික ක්‍රියාවලිය ක්‍රියාත්මක කිරීම ප්‍රධාන සංඥා නිලධාරී මූලස්ථානයේ ප්‍රමුඛ රාජකාරි වේ. මෙම භාරදුර කාර්යයට සාර්ථකව මුහුණදීම සඳහාද, සංවිධානාත්මක කටයුතු සම්බන්ධීකරණය සඳහා ද ARO 44/2007 යන යුද්ධ හමුදා වර්යා නියෝග මගින් අවැසි කාර්යභාරය හා කාර්යයන් ඉදිරිපත් කර ඇත.

2. ප්‍රධාන සංඥා නිලධාරී මූලස්ථානය යටතේ පාලනය වනු ලබන අතිකුත් මූලස්ථාන පහත පරිදි වේ.

- අ. සංඥා බලසේනා මූලස්ථානය.
- ආ. තොරතුරු තාක්ෂණ අධ්‍යක්ෂ මණ්ඩලය.
- ඇ. 11 වන ශ්‍රී ලංකා සංඥා බලකාය.
- ඈ. සංඥා මූලික වැඩපල.
- ඉ. රණවිරු තොරතුරු තාක්ෂණ පුහුණු ආයතනය.

අරමුණ

3. ශ්‍රී ලංකා යුද්ධ හමුදාවේ අණ හා පාලනයට අවැසි සංඥා සම්බන්ධතා, තොරතුරු තාක්ෂණය සහ විද්‍යුත් සංග්‍රාම අවශ්‍යතාවයන් සපයා දීම.

කාර්යභාරයන්

4. ප්‍රධාන සංඥා නිලධාරී මූලස්ථානයේ කාර්ය භාරයන් පහත පරිදි වේ.

- අ. යුද්ධ හමුදාධිපති වෙත අණ හා පාලනය, සංඥා, පරිගණක, තොරතුරු (C4I) සහ විද්‍යුත් සංග්‍රාමික කටයුතු ඇතුළු සියලු සංඥා සම්බන්ධතා පිළිබඳ උපදේශ අවශ්‍ය වූ විට ලබා දීම.
- ආ. අණ හා පාලනය, සංඥා, පරිගණක, තොරතුරු (C4I) සහ විද්‍යුත් සංග්‍රාමික කටයුතු වලට සම්බන්ධ සියලු සංඥා සම්බන්ධතා කටයුතු සැලසුම් කිරීම, ඇගයීම සහ පරීක්ෂා කිරීමේ කටයුතු සිදුකිරීම.
- ඇ. සියලු සංඥා වැය ශීර්ෂ පාලනය කිරීම, ඉදිරි වාර්ෂික මිලදීගැනීම් සැලසුම් කිරීම, සියලු සංඥා උපකරණ (සංඥා තොරතුරු තාක්ෂණ සහ විද්‍යුත් සංග්‍රාමික) තොගයට ගැනීම, බෙදාහැරීම, පවත්වාගෙන යාම හා අලුත්වැඩියා සිදුකිරීම.
- ඈ. සියලු සංඥා සම්බන්ධතා, තොරතුරු තාක්ෂණ සහ විද්‍යුත් සංග්‍රාම උපකරණ සබැඳිව පර්යේෂණ හා සංවර්ධන කටයුතු හඳුනා ගැනීම සහ එම කටයුතු ක්‍රියාවට නැංවීම.
- ඉ. සියලු සංඥා සම්බන්ධතා, තොරතුරු තාක්ෂණ සහ විද්‍යුත් සංග්‍රාමික උපකරණ හා කටයුතු පිළිබඳ ප්‍රතිපත්ති, නියෝග, උපදෙස් හා ක්‍රියාපටිපාටි ක්‍රමවත්ව පවත්වාගෙන යාම.
- ඊ. ආරක්ෂක හා නාගරික සංවර්ධන අමාත්‍යාංශය ශ්‍රී ලංකා විදුලි සංදේශ නියාමන කොමිෂන් සභාව, ගුවන්, නාවික, පොලිස්, පොදු සහ පුද්ගලික අංශ සමග සහයෝගයෙන් සංඛ්‍යාත පරාස කළමනාකරණය කිරීම.
- උ. ජාතික ආරක්ෂාව පිළිබඳ සියලු සංඥා සම්බන්ධතා, තොරතුරු තාක්ෂණ සහ විද්‍යුත් සංග්‍රාමික ක්‍රියාකාරකම් පිළිබඳ ආරක්ෂක හා නාගරික සංවර්ධන අමාත්‍යාංශයට අවශ්‍ය පරිදි උපදෙස් ලබාදීම.
- ඌ. සංඥා සහ තොරතුරු තාක්ෂණ ක්‍රියාකාරකම් පිළිබඳ සියලු රාජ්‍ය දෙපාර්තමේන්තු සහ ආයතන සඳහා අවැසි උපදෙස් අවශ්‍යතාවය අනුව ලබාදීම.

එ. විදුලි සංදේශ හා සංඛ්‍යාන පරාස සම්බන්ධයෙන් පැන නගින ගැටලුවලදී ශ්‍රී ලංකා විදුලි සංදේශ නියාමන කොමිෂන් සභාව සමග සම්බන්ධීකරණය සහ සහයෝගීව කටයුතු කිරීම.

ඒ. සංඥා බලකායේ පුහුණු ප්‍රවීණතා ක්‍රමවත්ව සැකසීම සහ ඇගයීමට අවැසි පුහුණු අරමුණු ඉටුකරන අයුරින් සිදුකිරීම.

ඔ. සංඥා බලකායේ ප්‍රධාන කාර්යයන් හා අනෙකුත් අතිරේක හා උප කාර්යයන් සංඥා බසේම සහ අනෙකුත් ඒකක මගින් නිවැරදිව සිදුවන බවට තහවුරු කරගැනීම.

වාර්ෂික කාර්ය සාධනය

5. කොකාවිල් ප්‍රදේශයේ සන්නිවේදන කුළුණක් ඉදිකිරීම. මෙම ව්‍යාපෘතිය ජනතාධාරී අමාත්‍යාංශය යටතේ දියත් කෙරුණු අතර ශ්‍රී ලංකා විදුලි නියාමන කොමිෂන් සභාව මගින් නැවත අයකර ගැනීමේ පදනම මත අරමුදල් වෙන්කරන ලදී. මෙහි ඉදිකිරීම් කටයුතු ප්‍රධාන සංඥා කාර්යාලය යටතේ සිදු කෙරුණු අතර පහත සඳහන් සංඛ්‍යාන මගින් කොකාවිල් සන්නිවේදන කුළුණෙහි සහ එම වැඩබිමෙහි වර්තමාන තත්ත්වය පිළිබිඹු වේ.

අ. සන්නිවේදන කුළුණු සංඛ්‍යාන පහත පරිදි වේ.

- (1) වැඩ අවසන් කලපසු කුළුණෙහි උස මීටර් 172.
- (2) රූපවාහිනී සංස්ථාවේ ඉල්ලීම පරිදි කුළුණ මුදුණෙහි මීටර් 2 කින් යුත් කොටසක් සවිකල යුතු වේ.
- (3) මේ සඳහා ඉණිමග සවිකර ඇති අතර එහි අඩිතාලම මීටර් 50 ක් 75 ක් පමණ වේ.



සැ: සු: මෙය ස්වයං ආධාරක කුළුණක් වන අතර අතුරු ලද කුළුණෙහි කොටස් නිරිංග පද්ධතියක් මගින් ආධාර ලබා ගනු ලැබේ.

ආ. ආරක්‍ෂක වැට කොටස් දෙකකින් සමන්විත වේ.

- (1) පලමු වැට කොන්ක්‍රීට් කණු 325කින් සමන්විත වන අතර බාබි වයර් සවිකර වැඩ කටයුතු සම්පූර්ණ කර ඇත.
- (2) දෙවන වැට කොන්ක්‍රීට් කණු 300 ක් අතුරා ඇති අතර වයර් සවිකිරීමට නියමිතය.



ඇ. ගොඩනැගිලි.

- (1) උපකරණ ගොඩනැගිලි: ගොඩනැගිල්ලෙහි වැඩ නිමාකර ඇති අතර කේබල් තැන්පත් කිරීම සඳහා ඇති ස්ථානය ඉදිකිරීමට ඇත.
- (2) නවාතැන් පහසුකම් සඳහා ගොඩනැගිලි: ඉදිකිරීම් කටයුතු අවසන් කර ඇත.
- (3) මුර කුටිය: ඉදිකිරීම් කටයුතු අවසන් කර ඇත.
- (4) විදුලි ජනක යන්ත්‍රය සඳහා වූ කාමරය: ඉදිකිරීම් කටයුතු අවසන් කර ඇත.
- (5) ගෝච්චුව: සියළුම කොටස්වල වැඩ කටයුතු අවසන් කර ඇත.



ඈ. ෆයර් කේබල් වවුන්ඩ් සිට සම්බන්ධ ෆයර් කේබල් ඇතිවීම සම්පූර්ණ කර ඇත.

ඉ. මාර්ග පද්ධතිය. මාර්ග පද්ධතිය සහ ජලය ගලායාම සඳහා කාණු පද්ධතිය තීර්මාණය කර ඇත.



ඊ. රැක් රෝපණය. වර්තමානයේදී හල්මිල්ල, තේක්ක, මහෝගනි, අඹ හා බුරුත වැනි විවිධ වර්ගයේ ශාඛ 800ක් පමණ වගා කර ඇත. ශ්‍රී ලංකා විදුලි සන්නිවේදන නියාමන කොමිෂන් මගින් පහත සඳහන් ශාඛ වර්ග මිලදී ගැනීම සඳහා අරමුදල් වෙන්කර ඇත.

- (1) ශාඛ 500ක්.
- (2) කොහුබත්.
- (3) පොල්ලෙලි.

මෙහි ඉදිකිරීම් කටයුතු සම්පූර්ණ කර ඇති අතර ඉදිරියේදී විවෘත කිරීමට නියමිතය.

6. යුද්ධ හමුදා දත්ත ජාලය. යුද්ධ හමුදා දත්ත ජාලය යුද හමුදාධිපතිගේ උපදෙස් පරිදි යුද හමුදා මූලස්ථානය සියලුම අධ්‍යක්ෂ මණ්ඩල අනෙකුත් යුද හමුදා ස්ථාන සහ පුහුණු මධ්‍යස්ථාන කටයුතු ස්වයංක්‍රීය කිරීමේ අරමුණින් ආරම්භ කරන ලදී. එය පහත සඳහන් පහසුකම් සැපයීමට සමත් වේ.

- (1) ලේඛණ බෙදාගැනීම (File Sharing).
- (2) අන්තර්ජාලය හරහා ලිපිගොනු මාරුකිරීම (Online File Transferring).
- (3) පරිගණකයක් මගින් තවත් පරිගණකයට දත්ත හුවමාරු කර ගැනීම.
- (4) විද්‍යුත් ලිපි හුවමාරුව.
- (5) අන්තර්ජාලය හරහා පණිවුඩ හුවමාරු කර ගැනීම (Chating).
- (6) White Board Sharing.
- (7) Voice Conferencing.
- (8) සජීවී රූ. සජීවීම්.

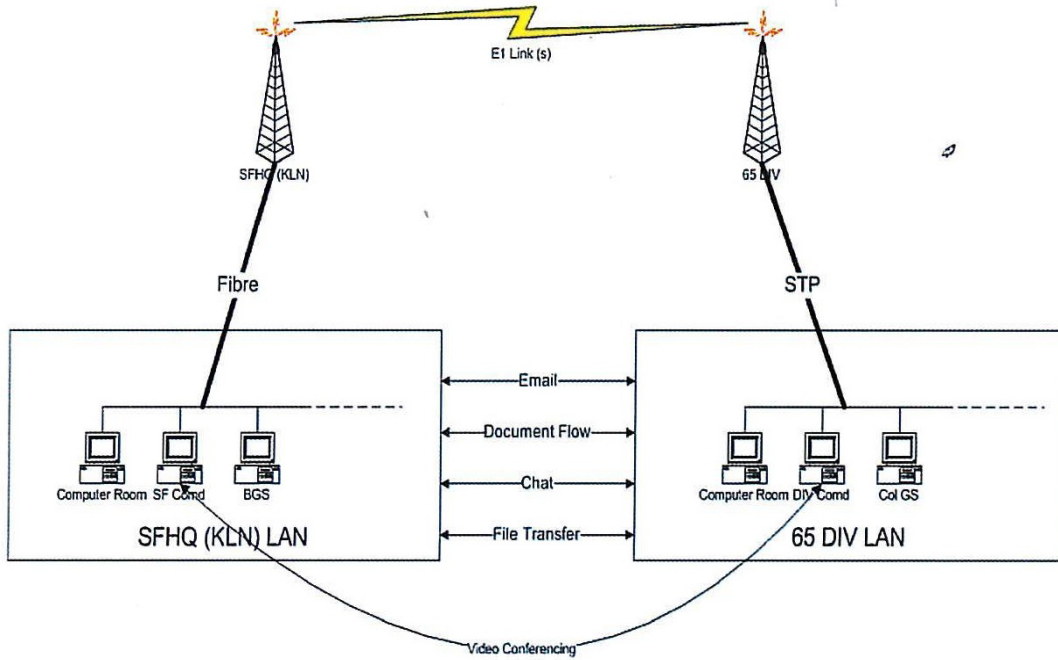

7. වර්තමානයේදී පහත සඳහන් ආයතන රේඩියෝ තාක්ෂණය මගින් සම්බන්ධ කර ඇත.
 - අ. යුද්ධ හමුදා මූලස්ථානය (අධි ආරක්ෂිත කලාපීය ගොඩනැගිල්ල සහ සියළුම ශාඛා).

යුද්ධ හමුදා මූලස්ථානය

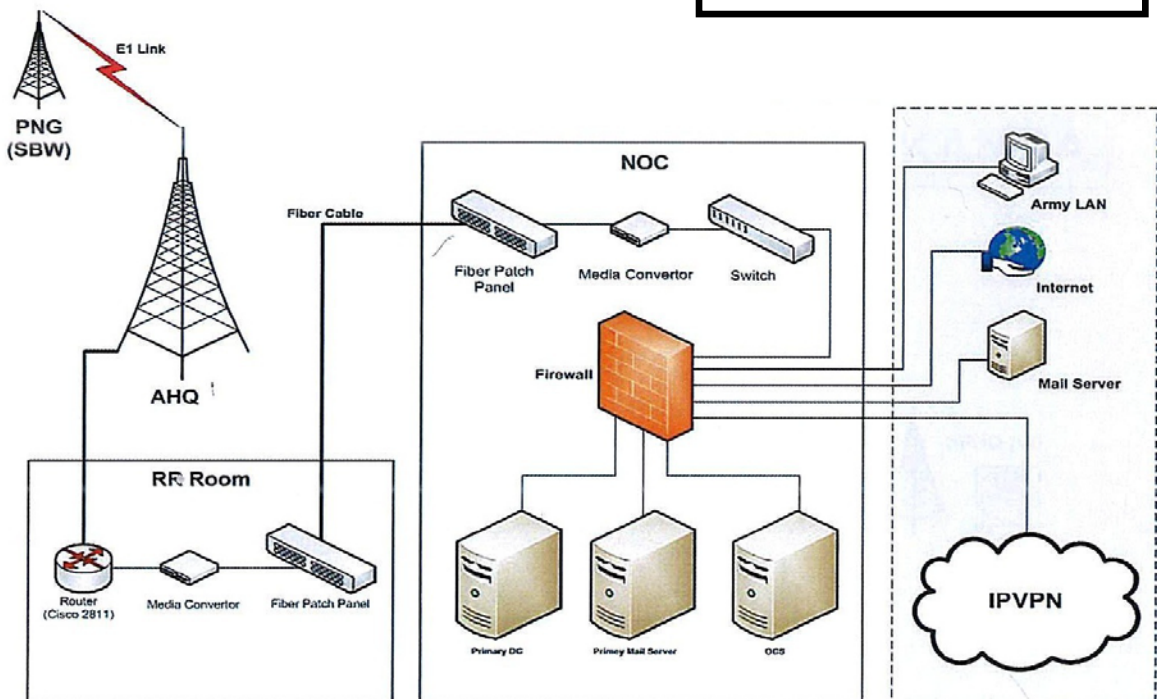

Diagram Date: 22 Nov 2010

ආ. ආරක්ෂක සේනා මූලස්ථානය (යාපනය).

- (1) 51 සේනාංකය.
- (2) 55 සේනාංකය.
- (3) 7 වන කාර්ය සේනාංකය.

පලාඪ

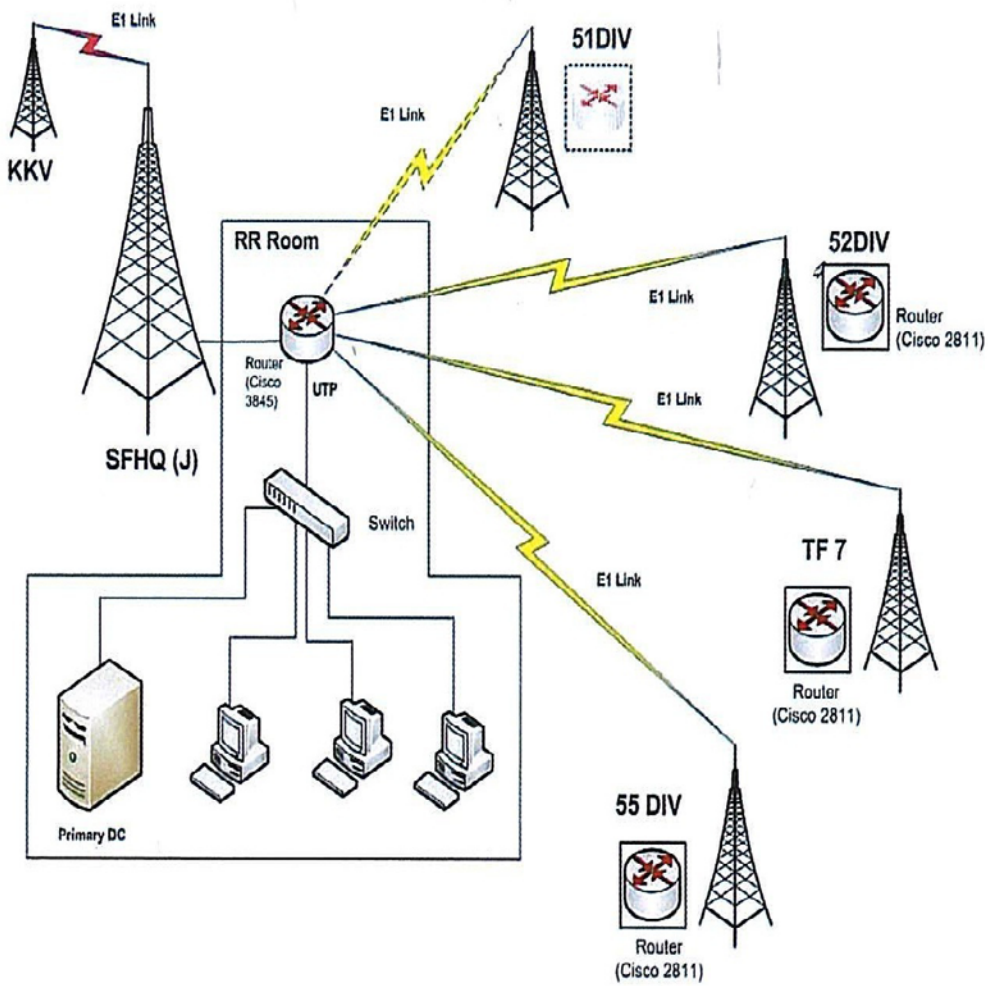

Diagram Date: 22 Nov 2010

ඇ. ආරක්‍ෂක සේනා මූලස්ථානය (වන්නි).

(1) 61 සේනාංක මූලස්ථානය.

මධ්‍යකන්ද

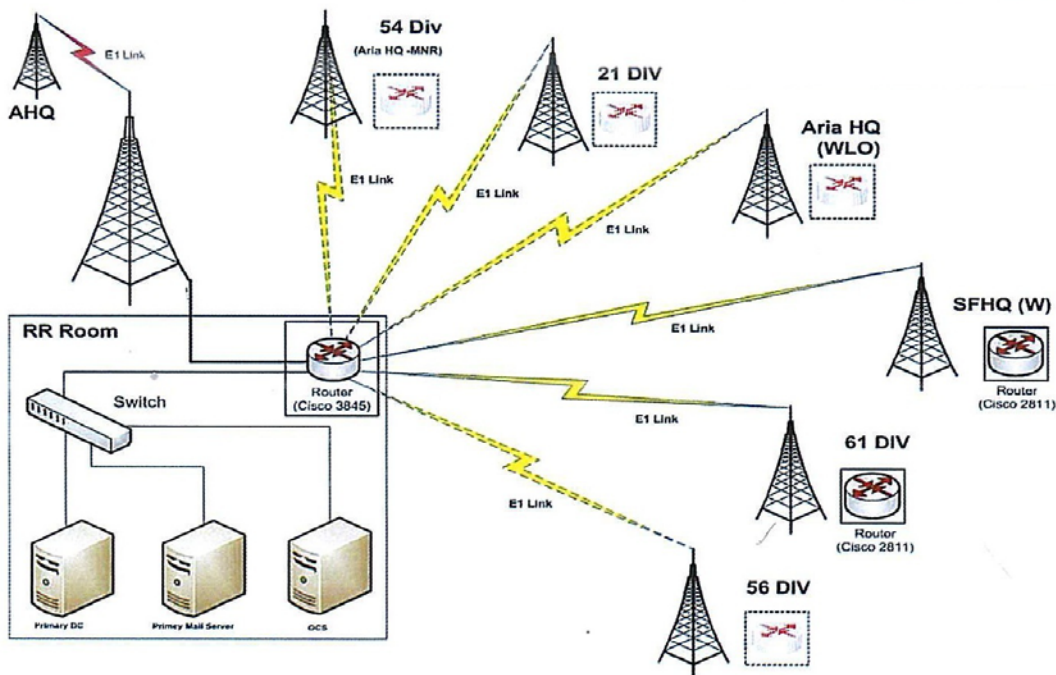

Diagram Date: 22 Nov 2010

ඈ. ආරක්‍ෂක සේනා මූලස්ථානය (කිලිනොච්චි).

- (1) 57 සේනාංක මූලස්ථානය.
- (2) 58 සේනාංක මූලස්ථානය.
- (3) 65 සේනාංක මූලස්ථානය.
- (4) 66 සේනාංක මූලස්ථානය.
- (5) 3 වන කාර්ය සේනාංකය.

කොකාච්චි

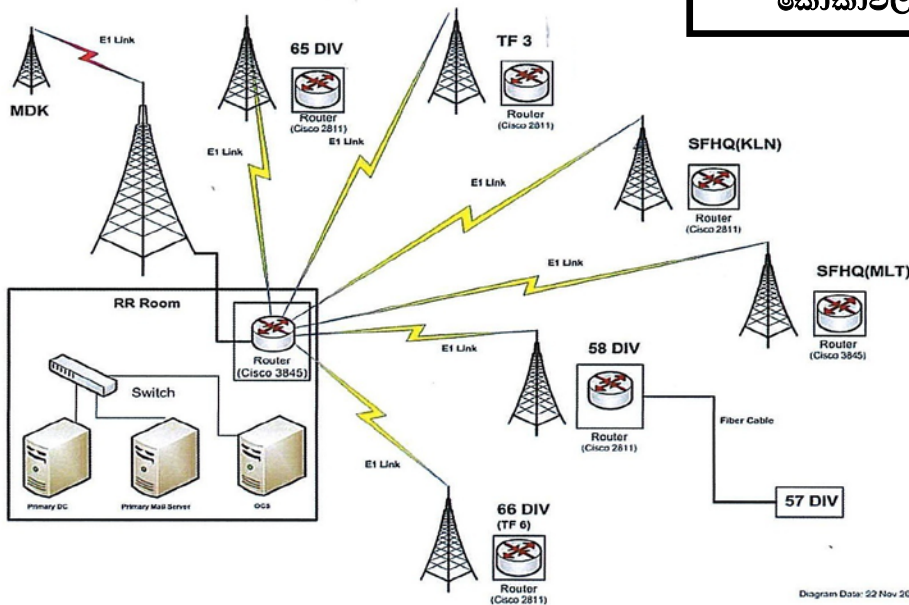

Diagram Date: 22 Nov 2010

ඉ. ආරක්ෂක සේනා මූලස්ථානය (මූලිකව).

මූලිකව

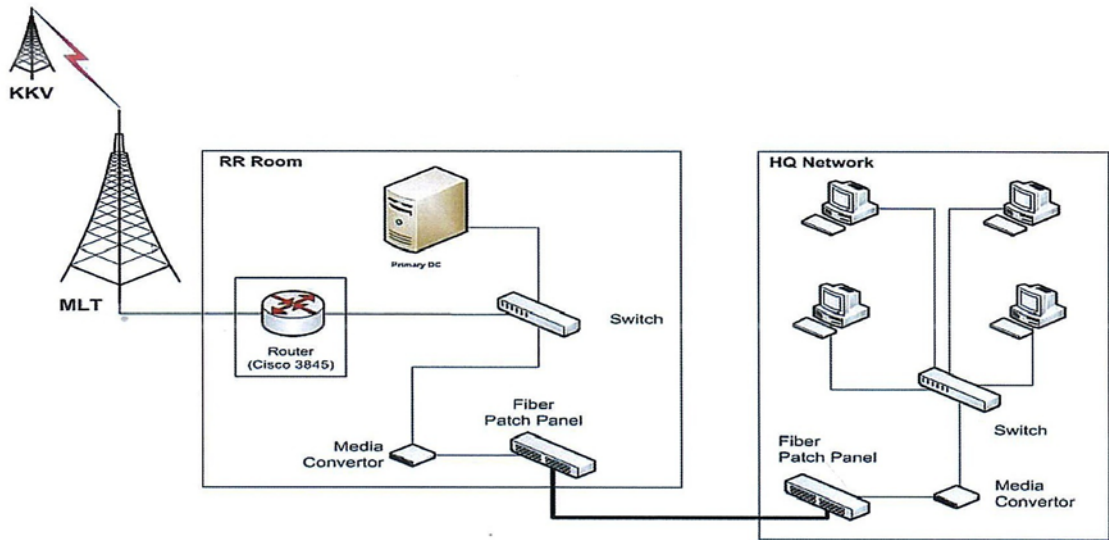

Diagram Date: 22 Nov 2010

ඊ. ආරක්ෂක සේනා මූලස්ථානය (නැගෙනහිර).

ඊ. ආරක්ෂක සේනා මූලස්ථානය (දකුණ).

සුද්ධ හමුදා මූලස්ථානය

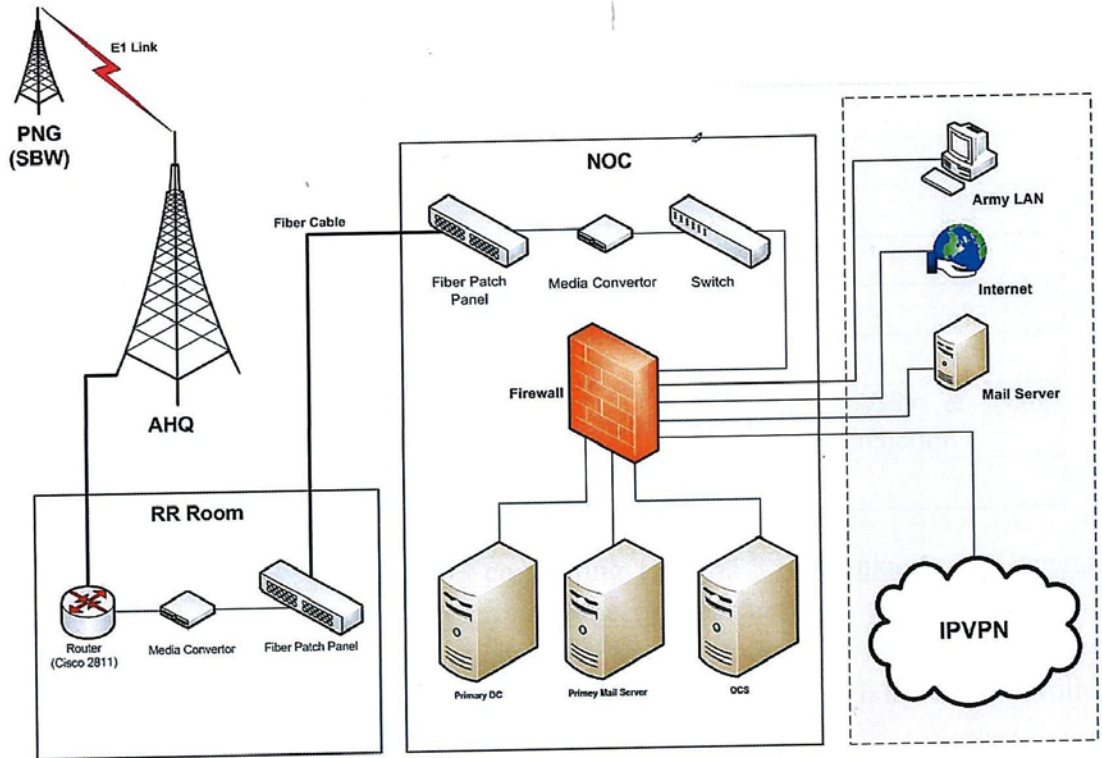

Diagram Date: 22 Nov 2010

උා. රෙජිමේන්තු මධ්‍යස්ථාන.

- (1) ශ්‍රී ලංකා සන්නාහ සන්නද්ධ බලකාය.
- (2) ශ්‍රී ලංකා කාරක ඉංජිනේරු බලකාය.
- (3) ශ්‍රී ලංකා සංඥා බලකාය.
- (4) යුද හමුදා බුද්ධි බලකාය.
- (5) කමාණ්ඩෝ රෙජිමේන්තුව.
- (6) විශේෂ කාර්ය බලකා රෙජිමේන්තුව.
- (7) ශ්‍රී ලංකා පාබල හමුදාව.
- (8) ගැමුණු හේවා බලකාය.
- (9) ශ්‍රී ලංකා යුද හමුදා සේවා බලකාය.
- (10) ශ්‍රී ලංකා විදුලි හා යාන්ත්‍රික ඉංජිනේරු රෙජිමේන්තුව.
- (11) ශ්‍රී ලංකා යුද හමුදා පොදුසේවා බලකාය.
- (12) ශ්‍රී ලංකා යුද හමුදා යුධෝපකරණ බලකාය.
- (13) ශ්‍රී ලංකා යුද හමුදා පොලිස් හේවා බලකාය.
- (14) ඉංජිනේරු සේවා බලකාය.
- (15) ශ්‍රී ලංකා යුද හමුදා වෛද්‍ය බලකාය.
- (16) ශ්‍රී ලංකා යුද හමුදා කාන්තා බලකාය.

තවද එම ස්ථාන ශ්‍රී ලංකා ටෙලිකොම් හාද සම්බන්ධවී ඇත. එමගින් පහසුකම් සපයනුයේ සීමාසහිත ලිපිගොණු බෙදාගැනීමක් සඳහා පමණි. එහි ආරක්‍ෂක තත්ත්වයද වැඩිදියුණු කොට ඇත.

අනු අංකය	ආයතනය	සම්පූර්ණ කරන ලද	සම්පූර්ණ කිරීමට ඇති	වෙනත් කරුණු
1.	ප්‍රධාන ආයතන	04	03	-
2.	යුද හමුදා මූලස්ථාන ශාඛා	06	01	-
3.	අධ්‍යක්‍ෂ මණ්ඩල	14	17	-
4.	ආරක්‍ෂක සේවා මූලස්ථාන	සියළුම	-	-
5.	සේනාංක මූලස්ථාන	09	13	-
6.	බලසේවා මූලස්ථාන	-	සියළුම	-
7.	රෙජිමේන්තු මධ්‍යස්ථාන	16	07	අයිපී/වීපීඑන් සහ දත්ත සම්බන්ධතාවය
8.	පුහුණු මධ්‍යස්ථාන	-	සියළුම	-

8. වැටුප් හා ලේඛණ අධ්‍යක්‍ෂ මණ්ඩලය සමග ශ්‍රී ලංකා යුද හමුදා පොදුසේවා බලකායේ 1,2 සහ 3 යන ඒකකවල අවශ්‍යතා සැපයීම සඳහා ප්‍රාදේශීය ජලායක් ස්ථාපිත කිරීම. 2004 වර්ෂයේ සිට වැටුප් ගෙවීම සඳහා 200,000 කට අධික නිලධාරී සහ සෙසුකරියන් පිරිසක් සිටින බැවින් වැටුප් හා ලේඛණ අධ්‍යක්‍ෂ මණ්ඩලය සඳහා තනි සේවා ඒකකයක අවශ්‍යතාවය පවතී. ඔවුන් සඳහා ලබාදෙන ලද එම ඒකකයට එම රාජකාරි පහත සඳහන් හේතූන් නිසා ඉටුකිරීමට නොහැකි වේ.

අ. ආපදා පිලිලැබුම් ජාලය, විග්‍රාම වැටුප් සම්බන්ධ දත්ත කළමනාකරනයේ ආරක්‍ෂාව සඳහා ඇති ප්‍රධානතම ගැටළුවකි.

ආ. මෙහෙයුම් ජාල ඒකකයක් ස්ථාපිත කිරීම.

ඇ. අන්තර්ජාල තොරතුරු ඒකකය වර්තමාන වැටුප් හා ලේඛණ ගොඩනැගිල්ලෙහි ස්ථාපිත කර ඇති අතර එහි පිටපත් (Backup) ආරක්‍ෂක සේවා මූලස්ථානයෙහි දකුණෙහි තබා ඇත.

ඇ. දත්ත මාරුකිරීමේදී ඒ සඳහා ආරක්ෂාව සහ පහසුව සඳහා ෆයිබර් කේබල් ඇතිවීම. මෙම ව්‍යාපෘතිය සම්පූර්ණ කරන ලද අතර එය වැටුප් හා ලේඛණ අධ්‍යක්ෂ මණ්ඩලය සඳහා භාරදෙන ලදී.

ඉ. ජංගම සන්නිවේදන ජාලය. ආරක්ෂක අමාත්‍යාංශයේ මහපෙන්වීම මත ශ්‍රී ලංකා යුද්ධ හමුදා වෙත හා ඩයලොග් පෞද්ගලික සමාගමේ එකතුවෙන් මෙම ව්‍යාපෘතිය 2008 වර්ෂයේදී ආරම්භ කරන ලදී. මෙය ජාල දෙකකින් සමන්විත වේ. එනම්,

- (1) පොදු ජාලය.
- (2) යුද හමුදාව සඳහාම පමණක් වෙන්වූ පෞද්ගලික ජාලය.

පහත සඳහන් කටයුතු දැනටමත් අවසන් කල අතර කුළුණේහි වැඩකටයුතු තවමත් සිදු කෙරෙමින් පවතින නිසා මෙම ව්‍යාපෘතිය ක්‍රියාත්මක නොවේ.

9. මීට අමතරව මොබිටෙල්, එයාර්ටෙල් හා එටිසලාට් යන ආයතන වලටද යුද හමුදා කඳවුරුවල ඇත්ටනා කුළුණු හා සම්ප්‍රේෂන මධ්‍යස්ථාන ඉදිකිරීමට අවසර ලබාදීම තුළින් උතුරු හා නැගෙනහිර ප්‍රදේශවලද අතිකුත් දුප්කර ප්‍රදේශවලද ජාල ජාල පුළුල්කිරීම ඉඩකඩ ලබාදී ඇත.

අ. ඩයලොග් කුළුණු පිහිටි ස්ථානය.

අනු අංකය	හමුදා ආයතනය	අඩවියේ ලිපිනය	උස (මීටර්)	ප්‍රගතියේ තත්ත්වය
1.	6 වන කාර්ය සේනාංකය	6 වන කාර්ය සේනාංකය, යුද හමුදා කඳවුර, පුනර්නි	80	සම්පූර්ණ කර ඇත
2.	22 ශ්‍රී ලංකා පාලක හමුදාව (ආධාරක බලඇණිය)	යුද හමුදා කඳවුර, මුලන්ගාවිල්	100	සම්පූර්ණ කර ඇත
3.	16 ගජබා රෙජිමේන්තුව	16 ගජබා රෙජිමේන්තුව, යුද හමුදා කඳවුර, ඔඩ්දුසුඩාන්	120	සම්පූර්ණ කර ඇත
4.	17 ගජබා රෙජිමේන්තුව	17 ගජබා රෙජිමේන්තුව, යුද හමුදා කඳවුර, ධර්මපුරම්	70	සම්පූර්ණ කර ඇත
5.	ආරක්ෂක සේනා මූලස්ථානය (මුලතිව්)	ආරක්ෂක සේනා මූලස්ථානය, යුද හමුදා කඳවුර, මුලතිව්	90	සම්පූර්ණ කර ඇත
6.	9 ශ්‍රී ලංකා සංඥා බලකාය	9 ශ්‍රී ලංකා සංඥා බලකාය, යුද හමුදා කඳවුර, ඉරණමඩු	80	සම්පූර්ණ කර ඇත
7.	7 වන කාර්ය සේනාංකය	7 වන කාර්ය සේනාංකය මූලස්ථානය, යුද හමුදා කඳවුර, අලිමංකඩ	70	සම්පූර්ණ කර ඇත
8.	ඇතුළුවීමේ සහ පිටවීමේ ස්ථානය	ඇතුළුවීමේ සහ පිටවීමේ ස්ථානය, යුද හමුදා කඳවුර, මීමන්තේ	80	සම්පූර්ණ කර ඇත
9.	14 කාරක ඉංජිනේරු බලකාය	14 කාරක ඉංජිනේරු බලකාය, යුද හමුදා කඳවුර, පුතුකුඩිඉරිප්පු බටහිර	70	සම්පූර්ණ කර ඇත
10.	563 බලසේනා මූලස්ථානය	563 බලසේනා මූලස්ථානය, යුද හමුදා කඳවුර, කනගොරකුලම්	120	සම්පූර්ණ කර ඇත
11.	24 ශ්‍රී ලංකා සිංහ රෙජිමේන්තුව	24 ශ්‍රී ලංකා සිංහ රෙජිමේන්තුව, යුද හමුදා කඳවුර, කුමුලමුනෙයි	70	සම්පූර්ණ කර ඇත
12.	21 ගජබා රෙජිමේන්තුව	21 ගජබා රෙජිමේන්තුව, යුද හමුදා කඳවුර, පඩිනම්පෝ	70	සම්පූර්ණ කර ඇත
13.	55 සේනාංක මූලස්ථානය	55 සේනාංක මූලස්ථානය, යුද හමුදා කඳවුර, කඩෙයිකාඩු	70	සම්පූර්ණ කර ඇත

සීමාන්විතයි

14.	7 ශ්‍රී ලංකා පාබල හමුදාව	7 ශ්‍රී ලංකා පාබල හමුදාව, යුද හමුදා කඳවුර, තිරුනාගර්	60	සම්පූර්ණ කර ඇත
15.	612 බලසේනා මූලස්ථානය	612 බලසේනා මූලස්ථානය, යුද හමුදා කඳවුර, නන්දිකඩාල්	70	වැඩ කරමින් පවතී
16.	10 කාරක ඉංජිනේරු බලසේනා	10 කාරක ඉංජිනේරු බලසේනා, යුද හමුදා කඳවුර, නගර්කෝවිල්	50	වැඩ කරමින් පවතී
17.	9 ශ්‍රී ලංකා සිංහ රෙජිමේන්තුව	9 ශ්‍රී ලංකා සිංහ රෙජිමේන්තුව, යුද හමුදා කඳවුර, මුත්තිමුරුප්පු	80	වැඩ කරමින් පවතී
18.	ශ්‍රී ලංකා ගුවන් හමුදා කඳවුර	ශ්‍රී ලංකා ගුවන් හමුදා කඳවුර, පාලමිපිටිය	80	වැඩ කරමින් පවතී
19.	8 ශ්‍රී ලංකා සංඥා බලකාය	8 ශ්‍රී ලංකා සංඥා බලකාය, යුද හමුදා කඳවුර, තුනුකකායි	80	වැඩ කරමින් පවතී
20.	663 බලසේනා මූලස්ථානය	663 බලසේනා මූලස්ථානය, යුද හමුදා කඳවුර, ජයපුරමි	70	වැඩ කරමින් පවතී
21.	541 බලසේනා මූලස්ථානය	541 බලසේනා මූලස්ථානය, යුද හමුදා කඳවුර, ඉළුප්පායිකඩවේලි	70	වැඩ කරමින් පවතී
22.	4 ශ්‍රී ලංකා ජාතික ආරක්‍ෂක බලමුදාව	4 ශ්‍රී ලංකා ජාතික ආරක්‍ෂක බලමුදාව, යුද හමුදා කඳවුර, විශ්වමඩු	70	වැඩ කරමින් පවතී
23.	යුද ශාරීරික අභ්‍යාස පුහුණු පාසල	යුද ශාරීරික අභ්‍යාස පුහුණු පාසල, යුද හමුදා කඳවුර, මුත්තිමුරුප්පු	70	වැඩ කරමින් පවතී
24.	23 විජයබාහු පාබල රෙජිමේන්තුව	23 විජයබාහු පාබල රෙජිමේන්තුව, යුද හමුදා කඳවුර, මඩ්දුසුඩාන් බටහිර	70	වැඩ කරමින් පවතී
25.	30 ශ්‍රී ලංකා ජාතික ආරක්‍ෂක බලමුදාව	30 ශ්‍රී ලංකා ජාතික ආරක්‍ෂක බලමුදාව, යුද හමුදා කඳවුර, මිළමඩු	70	වැඩ කරමින් පවතී
26.	58 සේනාංක මූලස්ථානය	58 සේනාංක මූලස්ථානය, යුද හමුදා කඳවුර, කිලිනොච්චි නගරය	70	ආරම්භ කිරීමට නියමිතයි

ආ. මොබිටෙල් කුළුණු පිහිටි ස්ථානය.

අනු අංකය	හමුදා ආයතනය	අඩවියේ ලිපිනය	උස (මීටර්)	ප්‍රගතියේ තත්ත්වය
1.	18 ගජබා රෙජිමේන්තුව	18 ගජබා රෙජිමේන්තුව, යුද හමුදා කඳවුර, පරත්තන්	70	සම්පූර්ණ කර ඇත
2.	65 සේනාංක මූලස්ථානය	65 සේනාංක මූලස්ථානය, යුද හමුදා කඳවුර, තුනුකකායි	80	සම්පූර්ණ කර ඇත
3.	63 සේනාංක මූලස්ථානය	63 සේනාංක මූලස්ථානය, යුද හමුදා කඳවුර, මාන්කුලමි	70	සම්පූර්ණ කර ඇත
4.	17 විජයබාහු පාබල රෙජිමේන්තුව	17 විජයබාහු පාබල රෙජිමේන්තුව, යුද හමුදා කඳවුර, නැණකේනි	80	සම්පූර්ණ කර ඇත
5.	5 (ස්වේච්ඡා) ගජබා රෙජිමේන්තුව	5 (ස්වේච්ඡා) ගජබා රෙජිමේන්තුව, යුද හමුදා කඳවුර, පුනවේලි	70	සම්පූර්ණ කර ඇත
6.	කමාන්ඩෝ රෙජිමේන්තුව	කමාන්ඩෝ රෙජිමේන්තුව පුහුණු	100	සම්පූර්ණ

සීමාන්විතයි

	පුහුණු පාසල	පාසල, යුද හමුදා කඳවුර, වෙඩිතලනිව්		කර ඇත
7.	2 වන කාර්ය සේනාංක මූලස්ථානය	2 වන කාර්ය සේනාංක මූලස්ථානය, පුතුකුඩිඉරුප්පු නැගෙනහිර	70	සම්පූර්ණ කර ඇත
8.	4 ශ්‍රී ලංකා පාබල හමුදාව	4 ශ්‍රී ලංකා පාබල හමුදාව, මූලියාවේලි	70	සම්පූර්ණ කර ඇත
9.	3 ගැමුණු හේවා බලකාය (ආධාරක බලඇණිය)	3 ගැමුණු හේවා බලකාය (ආධාරක බලඇණිය), කොක්කතුඩුවායි	70	සම්පූර්ණ කර ඇත
10.	652 බලසේනා මූලස්ථානය	652 බලසේනා මූලස්ථානය, අක්කරයාංකුලම්	80	සම්පූර්ණ කර ඇත
11.	671 බලසේනා මූලස්ථානය	671 බලසේනා මූලස්ථානය, පළාලි	70	වැඩ කරමින් පවතී
12.	පුලියාන්කුලම් පොලිස් ස්ථානය	පොලිස් ස්ථානය, පුලියාන්කුලම්	70	වැඩ කරමින් පවතී
13.	6 ශ්‍රී ලංකා ජාතික ආරක්‍ෂක බලමුදාව	6 ශ්‍රී ලංකා ජාතික ආරක්‍ෂක බලමුදාව, යුද හමුදා කඳවුර, වටකව්ව්	70	වැඩ කරමින් පවතී
14.	28 ශ්‍රී ලංකා සිංහ රෙජිමේන්තුව	28 ශ්‍රී ලංකා සිංහ රෙජිමේන්තුව, මඩුපල්ලිය	70	වැඩ කරමින් පවතී
15.	671 බලසේනා මූලස්ථානය	671 බලසේනා මූලස්ථානය, පළාලි	70	වැඩ කරමින් පවතී
16.	පුලියාන්කුලම් පොලිස් ස්ථානය	පොලිස් ස්ථානය, පුලියාන්කුලම්	70	වැඩ කරමින් පවතී
17.	6 ශ්‍රී ලංකා ජාතික ආරක්‍ෂක බලමුදාව	6 ශ්‍රී ලංකා ජාතික ආරක්‍ෂක බලමුදාව, යුද හමුදා කඳවුර, වටකව්ව්	70	වැඩ කරමින් පවතී
18.	28 ශ්‍රී ලංකා සිංහ රෙජිමේන්තුව	28 ශ්‍රී ලංකා සිංහ රෙජිමේන්තුව, මඩුපල්ලිය	70	වැඩ කරමින් පවතී
19.	631 බලසේනා මූලස්ථානය	631 බලසේනා මූලස්ථානය, යුද හමුදා කඳවුර, අම්පාකමම්	70	වැඩ කරමින් පවතී
20.	7 ශ්‍රී ලංකා ජාතික ආරක්‍ෂක බලමුදාව	7 ශ්‍රී ලංකා ජාතික ආරක්‍ෂක බලමුදාව, අක්කරයාන්කුලම් නැගෙනහිර	70	වැඩ කරමින් පවතී
21.	ශ්‍රී ලංකා ගුවන් හමුදා කඳවුර	ශ්‍රී ලංකා ගුවන් හමුදා කඳවුර, ඉරණමඩු	70	වැඩ කරමින් පවතී
22.	68 සේනාංක මූලස්ථානය	68 සේනාංක මූලස්ථානය, සුහන්දිපුරම්	70	වැඩ කරමින් පවතී
23.	උසස් පාබල පුහුණු පාසල	උසස් පාබල පුහුණු පාසල, මුහුමාලෙයි	70	වැඩ කරමින් පවතී
24.	26 ගැමුණු හේවා බලකාය	26 ගැමුණු හේවා බලකාය, යුද හමුදා කඳවුර, නයාරු	70	වැඩ කරමින් පවතී
25.	35 ශ්‍රී ලංකා ජාතික ආරක්‍ෂක බලමුදාව	35 ශ්‍රී ලංකා ජාතික ආරක්‍ෂක	70	වැඩ කරමින්

		බලමුළුව, යුද හමුදා කඳවුර, නවවිකුඩා හන්දිය		පවති
26.	5 යාන්ත්‍රික පාබල රෙජිමේන්තුව	5 යාන්ත්‍රික පාබල රෙජිමේන්තුව, යුද හමුදා කඳවුර, අරසපුරකුලම්	70	වැඩ කරමින් පවති

සැ:සු: - කළුණු 8 ඉදිකිරීම සඳහා අලුතෙන් මුදවාගත් ප්‍රදේශවල කේන්ද්‍ර මූලස්ථාන පිහිට වන තුරු බලාසිටීමට සිදුවේ.

10. **ආරක්‍ෂක සන්නිවේදන ජාලය.** 2008 වසරේදී ආරක්‍ෂක අමාත්‍යාංශය විසින් මෙම ව්‍යාපෘතිය ආරම්භ කල අතර ඒ යටතේ ඉතාමත් වැදගත් පුද්ගලයින් ලෙස දැක්වෙන පහත දැක්වෙන 17 දෙනා සම්බන්ධ කොට ඇත. ආරක්‍ෂක අමාත්‍යාංශය මේ සඳහා ටෙන්ඩර්පත් කැඳවීමෙන් පසුව එහි නිල ජාලය ලෙස ටෙලිකොම් පුද්ගලික සමාගම සහ රිනට් හෙට්වර්ක් ආයතනය තෝරා ගන්නා ලදී. එහි වැඩකටයුතු සම්පූර්ණ කිරීමට නියමිතව ඇත.

- අ. ජනාධිපති මන්දිරය.
- ආ. ජනාධිපති ලේකම් කාර්යාලය.
- ඇ. අරලියගහ මන්දිරය.
- ඈ. අග්‍රාමාත්‍ය කාර්යාලය.
- ඉ. ආරක්‍ෂක ප්‍රධාන මාණ්ඩලික කාර්යාලය.
- ඊ. යුද හමුදා මූලස්ථානය.
- උ. නාවික හමුදා මූලස්ථානය.
- ඌ. ගුවන් හමුදා මූලස්ථානය.
- එ. පොලිස් මූලස්ථානය.
- ඒ. ජාතික ජනමාධ්‍ය මධ්‍යස්ථානය.
- ඔ. විශේෂ කාර්ය බලකා මූලස්ථානය.
- ඕ. ආරක්‍ෂක ලේකම් නිලනිවස.
- ක. ආරක්‍ෂක ප්‍රධාන නිධාරි නිල නිවස.
- ග. යුද්ධ හමුදාධිපති නිල නිවස.
- ච. නාවික හමුදාධිපති නිල නිවස.
- ච. යුද්ධ හමුදාධිපති නිල නිවස.
- න. පොලිස්පතිතුමාගේ නිල නිවස.

11. **උපාය මාර්ග ආරක්‍ෂක සන්නිවේදන ජාලය.** ආරක්‍ෂක සන්නිවේදන ජාලයේ දෙවන අදියර උපාය මාර්ගික ආරක්‍ෂක සන්නිවේදන ජාලය වශයෙන් නම් කරන ලදී. මෙය පොදු සන්නිවේදන කටයුතු සඳහා ස්ථාපිත කරන ලදී. මෙම ව්‍යාපෘතිය ආරක්‍ෂක අමාත්‍යාංශය විසින් ආරක්‍ෂක ලේකම්ගේ උපදෙස් පරිදි ආරම්භ කරන ලද අතර ත්‍රිවිධ හමුදාවේ, පොලිසිය සහ විශේෂ කාර්ය බලකායේ කේන්ද්‍ර මූලස්ථාන සම්බන්ධ කරනු ලබයි. කෙසේ වුවද ආරක්‍ෂක අමාත්‍යාංශය මේ සඳහා නියාමක කමිටුවක් හා තාක්‍ෂණික කමිටුවක් පත්කරන ලදී. තාක්‍ෂණික කමිටුව ත්‍රිවිධ හමුදාවේ පොලිසියේ සහ විශේෂ කාර්ය බලකායේ දැනට පවතින පද්ධතින් සඳහා නව ක්‍රමයක් සොයාගැනීම පිළිබඳ කටයුතු කරනු ලබයි.

12. රණවිරු තොරතුරු තාක්ෂණික පුහුණු ආයතනය. තොරතුරු තාක්ෂණය පිළිබඳ වර්ථමාන දැනුම සැලකිල්ලට ගනිමින් 2001 වසරේ මෙම සංකල්පය මතුවිණ. යුද හමුදාවේ සියළුම සාමාජිකයින්ගේ, විශ්‍රාමික හා ක්‍රියාන්විතයේදී මියගිය හා ආබාධිතවූ රණවිරුවන්ගේ පවුල්වල සාමාජිකයන්ට හා ඔවුන්ගේ ලහම ඥාතීන්ට පුහුණුව හා සුභසාධනය ලබාදීමේ අරමුණින් මෙම ව්‍යාපෘතියේ අරමුණ විය. එම කරුණු මූලිකර ගනිමින් ප්‍රධාන සංඥා කාර්යාලය යටතේ ක්‍රියාත්මක වේ.

13. මෙම ව්‍යාපෘතිය මගින් රණවිරු පවුල්වල සාමාජිකයින්ගේ සුභසාධනය වෙනුවෙන් පුහුණුව ලබාදීම අරමුණ විය. එම අරමුණ ඉටුකර ගැනීම සඳහා සාධාරණ මිලගණන් යටතේ පහත සඳහන් පාඨමාලා හැදෑරීම ආරම්භ විය.

- අ. තොරතුරු තාක්ෂණය පිළිබඳ දැනුවත් කිරීමේ පාඨමාලාව.
- ආ. පරිගණක භාවිතා කිරීම සඳහා වූ නිපුණතා බලපත්‍රය.
- ඇ. වෙබ් පිටු නිර්මාණය කිරීමේ පාඨමාලාව.
- ඈ. ග්‍රැෆික් නිර්මාණකරනය.
- ඉ. පරිගණක දෘඩාංග පාඨමාලාව.

14. මෙම වසරේදී පහත සඳහන් රණවිරු තොරතුරු තාක්ෂණ ආයතන ස්ථාපිත කරන ලදී. එම ආයතන පරිගණක, කාර්යාලීය උපකරණ යනාදියෙන් සමන්විත වේ.

- අ. අනුරාධපුරය
- ආ. මහනුවර.

15. සෑම රණවිරු තාක්ෂණ පුහුණු ආයතනයකදීම පහත සඳහන් පාඨමාලා මෙහෙයවන ලදී.

- අ. රණවිරු තොරතුරු තාක්ෂණික පුහුණු ආයතනය - පනාගොඩ.
 - (1) පරිගණක භාවිතා කිරීම සඳහා වූ නිපුණතා බලපත්‍රය.
 - (2) පරිගණක දෘඩාංග පාඨමාලාව.
 - (3) ග්‍රැෆික් නිර්මාණකරනය.
 - (4) වෙබ් පිටු නිර්මාණය කිරීමේ පාඨමාලාව.
 - (5) තොරතුරු තාක්ෂණය පිළිබඳ දැනුවත් කිරීමේ පාඨමාලාව (දරුවන් සඳහා).
 - (6) මයික්‍රොසොෆ්ට් ඔෆිස් සහතිකපත්‍ර පාඨමාලාව (යුද හමුදා සෙසුනිල සඳහා).
- ආ. රණවිරු තොරතුරු තාක්ෂණික පුහුණු ආයතනය - අනුරාධපුරය.
 - (1) පරිගණක භාවිතා කිරීම සඳහා වූ නිපුණතා බලපත්‍රය.
 - (2) පරිගණක දෘඩාංග පාඨමාලාව.
 - (3) තොරතුරු තාක්ෂණය පිළිබඳ දැනුවත් කිරීමේ පාඨමාලාව (දරුවන් සඳහා).
 - (4) යුද හමුදා කාර්ය මණ්ඩලය සඳහා සංස්කරණ පාඨමාලාව (සෙසුනිල සඳහා).
- ඇ. රණවිරු තොරතුරු තාක්ෂණික පුහුණු ආයතනය - මහනුවර.
 - (1) පරිගණක භාවිතා කිරීම සඳහා වූ නිපුණතා බලපත්‍රය.
 - (2) තොරතුරු තාක්ෂණවේදය පිළිබඳ දැනුවත් කිරීමේ පාඨමාලාව (දරුවන් සඳහා).
 - (3) යුද හමුදා කාර්ය මණ්ඩලය සඳහා සංස්කරණ පාඨමාලාව (සෙසුනිල සඳහා).

ඇ. රණවිරු තොරතුරු තාක්ෂණික පුහුණු ආයතනය - කුරුවිට.

- (1) පරිගණක භාවිතා කිරීම සඳහා වූ නිපුණතා බලපත්‍රය.
- (2) මයික්‍රොසොෆ්ට් ඔෆිස් සහතිකපත්‍ර පාඨමාලාව (යුද හමුදා සෙසුනිල සඳහා).

16. කොකාවිල්හි නවතමයෙන් ස්ථාපිත කරන ලද පුහුණු ආයතන අතරින් විවෘත කිරීමට නියමිත ප්‍රථමයෙන්ම මයික්‍රොසොෆ්ට් ඔෆිස් සහතිකපත්‍ර පාඨමාලාව මෙහෙයවීමට නියමිතය. තවද 2011 වර්ෂයේදී පනාගොඩ සිසුන් 100 කට අසුන්ගත හැකි පරිදි දේශන ශාලාවක් ඉදිකිරීමටද නියමිතය.



17. **කුහර් / පීආර්සී 1077 / මයික්‍රො ෆෝන් නිෂ්පාදනය.** මේවා නිෂ්පාදනය ආරක්‍ෂක ලේඛයේ සහ යුද්ධ හමුදාධිපතිගේ උපදෙස් පරිදි නියාමක ව්‍යාපෘතියක් ලෙස පරීක්ෂණ හා සංවර්ධන මධ්‍යස්ථානයේදී ආරම්භ කරන ලදී. මෙය යුද්ධ හමුදාව විසින් දැනට භාවිතා කරන ජාත්‍යන්තර මට්ටමේ උපකරණ යම් දෝෂයක් හටගත් විට අමතර කොටස් නොමැතිවීම නිසා ඒවා භාවිතා කිරීම නිසි තත්ත්වයට පත්කිරීම වැළැක්වීම සඳහා ආරම්භ කරන ලදී. එහි නියාමන ව්‍යාපෘතිය සාර්ථක වූ අතර එය කෙසේද මූලස්ථානවල සන්නිවේදන කටයුතු සඳහා උපරිකාරී වනු ඇත.

18. **අභිමංසල.** රාගම රණවිරු සෙවනහිදී යුද්ධ හමුදා සුභසාධක අධ්‍යක්ෂ මණ්ඩලය විසින් ආබාධිත රණවිරුවන් සඳහා අභිමංසල පුනරුත්ථාපන මධ්‍යස්ථානය පවත්වාගෙන යනු ලබයි. අභිමංසල II ඉදිකිරීමේ කටයුතු ඉංජිනේරු සේවා බලකායට සහ ප්‍රධාන සංඥා කාර්යාලයට පැවරුණි. ඒ යටතේ රූපවාහිනිය, මහජන ඇමතුම් පද්ධතියක්, අන්තර්ජාල හා දුරකථන පහසුකම් සැපයීමට නියමිතය. මෙහි මුළු ඉදිකිරීම් කටයුතු වලින් 60% ක ප්‍රමාණයක් අවසන් කර ඇති අතර 2011 වර්ෂයේ මැද භාගය වන විට මෙය විවෘත කිරීමට නියමිතය.



19. **තොරතුරු තාක්ෂණ ව්‍යාපෘති.** 2010.03.01 දින තොරතුරු තාක්ෂණ අධ්‍යක්ෂ මණ්ඩලය ආරම්භ කිරීමත් සමගම පහත දැක්වෙන ප්‍රධාන ව්‍යාපෘතිය ආරම්භ කරන ලදී.

- අ. යුද හමුදා සුභසාධක අධ්‍යක්ෂ මණ්ඩලය - තොරතුරු කළමනාකරණ පද්ධතිය.
- ආ. වත්කම් කළමනාකරණ පද්ධතිය - වත්කම් කළමනාකරණ අධ්‍යක්ෂ මණ්ඩලය.
- ඇ. තොරතුරු කළමනාකරණ පද්ධතිය - යුද්ධ හමුදා රෝහල.
- ඈ. පුහුණු අධ්‍යක්ෂ මණ්ඩලය - පුහුණු පාඨමාලා තොරතුරු පද්ධතිය.
- ඉ. ශාඛා අධ්‍යක්ෂ මණ්ඩල සහ රෙජිමේන්තු මධ්‍යස්ථානවල දත්ත පරිගණකගත කිරීම.
- ඊ. යුද්ධ හමුදා යහසාධක අරමුදල් අධ්‍යක්ෂ මණ්ඩලය - තැන්පතු තොරතුරු පද්ධතිය.
- උ. වත්කම් කළමනාකරණ පද්ධතිය - වත්කම් කළමනාකරණ අධ්‍යක්ෂ මණ්ඩලය.

20. 2010 වර්ෂයේදී තොරතුරු තාක්ෂණ අධ්‍යක්ෂ මණ්ඩලය විසින් ආරම්භ කරන ලද කුඩා ව්‍යාපෘති ප්‍රමාණය පහත පරිදි වේ.

- (අ) වෙබ් අඩවි - 10
- (ආ) වෙබ් ජාල ආශ්‍රිත මෘදුකාංග (Applications) - 06
- (ඇ) තනිව ක්‍රියාකරන මෘදුකාංග (Applications) - 13

21. ආරම්භවීමට නියමිත ව්‍යාපෘති.

- අ. මධ්‍යම මාර්ග සම්පත් කළමනාකරන ව්‍යාපෘතිය.
- ආ. ශාඛා සහ අධ්‍යක්ෂ මණ්ඩල දත්ත පරිගණකගත කිරීම.
- ඇ. ශ්‍රී ලංකා යුද්ධ හමුදාවේ අවි ආයුධ හා යුධෝපකරණ පිළිබඳ දත්ත ගබඩා කිරීම.

සීමාන්විතයි

ඇ. ප්‍රසම්පාදන ටෙන්ඩර් පත් කලමණාකරන පද්ධතිය.

ඉ. සැපයුම් හා ප්‍රවාහන ඉංජිනේරු වැඩපල ආදිය.

22. ඉහත සඳහන් දෑ හැරුණුකොට සියළුම සන්නිවේදන කටයුතු බලාපොරොත්තු වූ තත්වයට අතුකුලව සිදුකිරීමට හැකිවිය. තවද සහෝදර සේවාවන්ගේ එකතුවෙන් මෙහෙයවන ලද විජයග්‍රහණ පෙළපාලියට සහ ඒකාබද්ධ යුද පුහුණු අභ්‍යාසය සඳහාද විශේෂ දායකත්වයක් ලබාදෙන ලදී. තවද කෙස්තු මූලස්ථාන ස්ථාවරව ලෙස ස්ථාපිත කිරීමත් සමග එම ස්ථානවලට සන්නිවේදන පහසුකම් සැලසීම දුප්කර වුවද එම අවශ්‍යතාවයද සාර්ථක ලෙස සපුරාලීමට සමත් විය.

23. 11 සේනාංක මූලස්ථානය නාමික වශයෙන් ආරක්‍ෂක සේනා මූලස්ථානය දකුණ ලෙස පරිවර්ථනය වීමත් සමග එහි සන්නිවේදන අවශ්‍යතා ස්වාධීන බලසන්නයක් වෙතින් සපයන ලද අතර එය ආවේනික ඒකකයක් ලෙස පරිවර්ථනය කිරීම තුලින් එම කාර්යයන් වඩා කාර්යක්ෂම කිරීමට හැකිවනු ඇත.

මූල්‍ය විස්තරය

24. වැය ශීර්ෂ යටතේ වෙන්කරන ලද වාර්ෂික ප්‍රතිපාදන. යුද හමුදාධිපතිගේ උපදෙස් අනුව මූල්‍ය සංස්ථාවේදී අයවැය හා මුදල් පරිපාලන අධ්‍යක්ෂ මණ්ඩලය විසින් ඒ ඒ වැය ශීර්ෂ සඳහා වෙන්කරන ලද ප්‍රතිපාදන විස්තර පහත පරිදි වේ.

අනු අංකය	වැයශීර්ෂය	ක්‍රමවේදය පාලනය කිරීම	මෙහෙයුම් පාලනය
1.	සන්නිවේදන වියදම්	අධ්‍යක්ෂ ජෙනරාල් මාණ්ඩලික ප්‍රධාන	ප්‍රධාන සංඥා නිලධාරි/යුධෝප කරණ සේවා අධ්‍යක්ෂ
2.	පුනරුත්ථාපන හා වැඩිදියුණු කිරීමේ මූලධන වත්කම්		
3.	සන්නිවේදන අමතර කොටස්		
4.	පරිගණක අමතර කොටස්		
5.	සන්නිවේදන උපකරණ		
6.	සන්නිවේදන ජාල		ප්‍රධාන සංඥා නිලධාරි
7.	පරිගණක උපකරණ අලුත්වැඩියාව හා නඩත්තුව		

25. 2010 වර්ෂයේ වාර්ෂික ප්‍රතිපාදන කාර්තු වශයෙන් වෙන්කිරීම සහ ලද අරමුදල් හා ඉතිරි වැයශීර්ෂ පහත පරිදි වේ.

අ. ප්‍රසම්පාදන වැය ශීර්ෂය.

අනු අංකය	වැයශීර්ෂය	ප්‍රතිපාදන 2010	2010 වර්ෂය සඳහා ඉදිරියට ගෙන එන ලද
1.	සන්නිවේදන වියදම් (222-01-3-2103 (iii))	82,801,600.00	65,253,710.71
2.	වෙනත් මූලධන වත්කම් (222-01-3-2002 (iv))	35,000,000.00	29,883,696.78
3.	සන්නිවේදන අමතර කොටස් (222-01-02-1205 (ix))	46,637,500.00	78,674,331.38
4.	පරිගණක උපාංග සඳහා අමතර කොටස් (222-01-02-1205 (ix))	7,000,000.00	6,198,736.34

ආ. අලුත්වැඩියා වැය ශීර්ෂය.

අනු අංකය	වැයශීර්ෂය	ප්‍රතිපාදන 2010	2010 වර්ෂය සඳහා ඉදිරියට ගෙන එන ලද
1.	සන්නිවේදන උපකරණ අලුත්වැඩියාව (222-01-2-1302 (iv))	15,000,000.00	3,325,485.66
2.	සන්නිවේදන උපකරණ ජාල අලුත්වැඩියාව (222-01-2-1302 (vi))	10,000,000.00	2,242,931.60
3.	පරිගණක උපකරණ අලුත්වැඩියා කිරීම (222-01-02-1302 (x))	8,000,000.00	2,179,765.00

ඇ. තැපැල් සේවා වැය ශීර්ෂය. මෙහෙයුම් පාලන තැපල් වැය ශීර්ෂය මෙහෙයුම් අධ්‍යක්ෂ මණ්ඩලය යටතේ වුවද විවිධ ක්ෂේත්‍ර යුද හමුදා ස්ථාන සහ අරමුදල් වෙන්කිරීම ප්‍රධාන සංඥා කාර්යාල මගින් මෙහෙයුම් අධ්‍යක්ෂ මණ්ඩලයේ ප්‍රතිපාදන වලින් කොටසක් ලබාගැනීමෙන් අනතුරුව සිදුකරනු ලබයි. 2010 වසරේ වෙන්කරන ලද ප්‍රතිපාදන ප්‍රමාණය රු: 2,200,000.00 කි. තවද මෙහෙයුම් අධ්‍යක්ෂ මණ්ඩලය විසින් රු: 300,000.00 ක් වැටුප් හා ලේඛණ අධ්‍යක්ෂ මණ්ඩලයේ කටයුතු සඳහා ලබාගත් අතර මේ සඳහා වෙන්කරන ලද ප්‍රතිපාදන ප්‍රමාණවත් නොවීය.

වෙනත් විස්තර.

26. ප්‍රධාන සංඥා නිලධාරී මූලස්ථාන සංස්ථාව වැඩිදියුණු කිරීම සඳහා පහත සඳහන් යෝජනා ඉදිරිපත් කරන ලදී. ඒ අනුව එමගින් පාලනය වන ඒකක හා ආයතන විධිමත් කිරීම අවශ්‍ය වේ. එහි වර්තමාන තත්ත්වය පහත පරිදි වේ.

යෝජනා	ප්‍රමුඛතාවය හඳුනාගැනීම	ගන්නා ලද ක්‍රියාමාර්ග
අංක:01 - සියළුම මෙහෙයුම් කටයුතු සඳහා තොරතුරු තාක්ෂණ නිලධාරීන් පරිගණක සහ උපකරණ සහිතව ප්‍රධාන සංඥා කාර්යාල මූලස්ථානය තුළ තොරතුරු තාක්ෂණ ඒකකයක් ස්ථාපිත කිරීම.	1	1. යුද හමුදාධිපතිගේ අනුමැතිය ලබාගැනීම. 2. තොරතුරු තාක්ෂණ ඒකක මූලස්ථානය ශ්‍රී ලංකා සංඥා බලකා පරිශ්‍රය තුළ ස්ථාපිත කිරීම.
අංක:02 - එක් රෙජිමේන්තුවක් සම්ප්‍රදායික ඒකකයක් බවට පත්කිරීම.	1	1. යුද හමුදාධිපතිගේ අනුමැතිය ලබාගැනීම 2. ආරක්ෂක සේනා මූලස්ථානය මූලිකව ස්ථානගත කිරීම හා පළමු රෙජිමේන්තුව පනාගොඩ තුළ නැවත ස්ථාපිත කිරීම.
අංක:03 - ප්‍රධාන සංඥා කාර්යාල මූලස්ථානය යටතේ තොරතුරු තාක්ෂණ අධ්‍යක්ෂ මණ්ඩලයක් නිර්මාණය කිරීම.	2	1. යුද හමුදාධිපතිගේ අනුමැතිය ලබාගැනීම 2. නව සංස්ථාව සඳහා මාණ්ඩලික රාජකාරි අධ්‍යක්ෂ මණ්ඩලය හරහා අනුමැතිය ලබාගැනීම. 3. ප්‍රධාන සංඥා කාර්යාලය යටතේම මෙම අධ්‍යක්ෂ මණ්ඩලය ස්ථාපිත කිරීම

<p>අංක:04 - දෙවන සංඥා බලකා මූලස්ථානය ස්ථාපිත කිරීම.</p>	<p>3</p>	<ol style="list-style-type: none"> 1. යුද හමුදාධිපතිගේ අනුමැතිය ලබාගැනීම. 2. නව සංස්ථාව සඳහා මාණ්ඩලික රාජකාරි අධ්‍යක්ෂ මණ්ඩලය හරහා අනුමැතිය ලබාගැනීම. 3. අනුමැතිය ලැබී මාස 03ක කාලසීමාවක් ඇතුළත ඉරණමඩු 9 සංඥා බලකාය තුළ මෙම බලසේතාව ස්ථාපිත කිරීම.
<p>අංක:05 - 2 තොරතුරු තාක්ෂණ රෙජිමේන්තුව නගාසිටුවීම.</p>	<p>3</p>	<ol style="list-style-type: none"> 1. යුද හමුදාධිපතිගේ අනුමැතිය ලබාගැනීම. 2. නව සංස්ථාව සඳහා මාණ්ඩලික රාජකාරි අධ්‍යක්ෂ මණ්ඩලය හරහා අනුමැතිය ලබාගැනීම. 3. සංස්ථාව සඳහා අනුමැතිය ලැබී පළමු මාස 02 ක ඇතුළත 2 තොරතුරු තාක්ෂණ රෙජිමේන්තුව ආරම්භ කිරීම සහ දැනට පවතින තොරතුරු තාක්ෂණ ඒකකයේ සිටින ස්වේච්ඡා හටපිරිස් යොදාගැනීම සහ ඉතිරි හටපිරිස් අතිරික්තය ඊළඟ මාස 10 ඇතුළත සම්පූර්ණ කිරීම.
<p>අංක:06 - තොරතුරු තාක්ෂණ රාජකාරි සඳහා ආවේණික රෙජිමේන්තුවක් ආරම්භ කිරීම.</p>	<p>1</p>	<ol style="list-style-type: none"> 1. යුද හමුදාධිපතිගේ අනුමැතිය ලබාගැනීම. 2. නව සංස්ථාව සඳහා මාණ්ඩලික රාජකාරි අධ්‍යක්ෂ මණ්ඩලය හරහා අනුමැතිය ලබාගැනීම.

සමාලෝචනය

1. ශ්‍රී ලංකා යුද්ධ හමුදාව රුදුරු ත්‍රස්ථවාදයෙන් රට මුදවාගන්නට සමත්වූ අතරම යුද්ධයේදී සිවිල් ජනතාවට හා රාජ්‍ය මෙන්ම පෞද්ගලික දේපල සඳහා වූ හානිය අවම කරගැනීමටද සමත් විය.
2. සියළුම අධ්‍යක්ෂ මණ්ඩල හා අනෙකුත් සංස්ථාවන් මුහුණ පෑමට සිදුවූ විවිධ අභියෝගතා හමුවේ පැවරුණු කාර්යභාරයන් ඉටුකිරීමට උදෙසා උපරිම උත්සාහය දරණ ලදී.
3. සොල්දාදුවන් පුහුණුව ඔවුන්ට ලබාදිය හැකි හොඳම සුභසාධනය ලෙස 2009 වර්ෂයේදී දේශීය හා විදේශීය පුහුණු පාඨමාලා හැදෑරීම සඳහා හැකි සෑම මාර්ගයන් විවෘත කරදෙන ලදී. තවද සිවිල් අධ්‍යාපන ආයතන මගින් මෙහෙයවන යුද හමුදාමය නොවන පාඨමාලාවන් හැදෑරීමට යුද්ධ හමුදා සාමාජිකයින් සැලකිය යුතු ප්‍රමාණයකට හැකි විය.
4. සොල්දාදුවන්ගේ සුභසාධන කටයුතුද පුළුල් කරන ලදී.
5. ශ්‍රී ලංකා යුද්ධ හමුදාවේ නීති හා රෙගුලාසි වලට තදින්ම අනුගතවීම තුළින් විනය වඩා උසස් මට්ටමෙන් පවත්වාගෙන යාමට සමත් විය.
6. භටපිරිස්හි විත්ත දෛර්ය උසස් මට්ටමෙන් පවත්වාගෙන යන ලද අතර වර්ෂය තුළ සිදුකරන ලදී. ආධුනිකයින් බඳවාගැනීම අපේක්ෂිත ඉලක්කය ඉක්මවා යන ලදී.
7. ශ්‍රී ලංකා යුද්ධ හමුදාව ක්‍රීඩා ක්ෂේත්‍රයේ විශාල දියුණුවක් පෙන්වන ලද අතර ජාත්‍යන්තර හා ජාතික ක්‍රීඩා තරඟ ඉසව්වලදී සාමාන්‍ය හා ආබාධිත තරඟ ඉසව් වලදී නව වාර්තා පිහිටුවීමට සමත් විය.
8. එක්සත් ජාතීන්ගේ සාමාසාධක මෙහෙයුම් සඳහා බටපිරිස්, යුද්ධ හමුදා නිරීක්ෂකයින් හා මාණ්ඩලික නිලධාරීන් වශයෙන් භටපිරිස් හයට්ටි, සුඩාන්, කොන්ගෝ හා බටහිර සහරා යන රටවල් වලට පිටත් කර හරින ලදී.
9. 2009 වර්ෂයේ ඉලක්ක සපුරා ගැනීම සඳහා සියළු මට්ටම්වල අණදෙන නිලධාරීන් තම උපරිම උත්සාහය දරණ ලදී.
10. ආබාධිත සෙබළුන් සඳහා අවශ්‍ය වෛද්‍ය රැකවරණය, විශේෂ විකිත්සන, අවශ්‍ය කරන කෘතීම අත්පා හා වෘත්තීය පුහුණුව ලබාදීම තුළින් ඔවුන් පුනරුත්ථාපනය කර ඔවුන්ගේ හැකියාවන් තුළින් ජීවත්වීමට අවශ්‍ය සහය ලබාදෙන ලදී. තවද ක්‍රියාත්මකයේදී මියගිය හා අතුරුදහන්වූ සොල්දාදුවන්ගේ පවුල්වල සුභසාධනය සඳහාද වැඩි අවධානයක් යොමුකරන ලදී.